

# TRH□-20S

単相
複巻
静電シールド
本体アース
50/60Hz
周波数

一次電圧	0-200-220V	RoHS Compliant
二次電圧	0-24-26V	

## 【結線図】

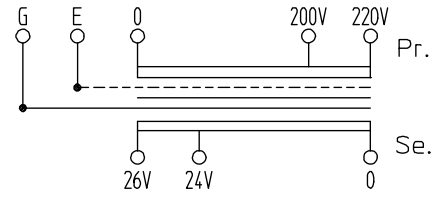

## 【寸法図】

### ● 本体

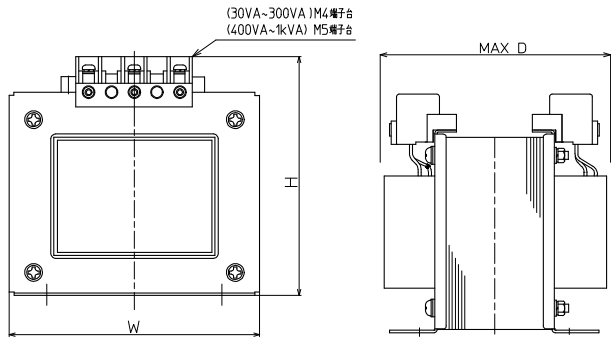
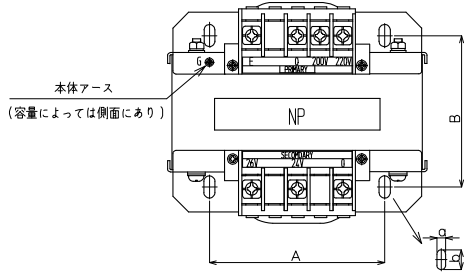

### ● 屋内ケース

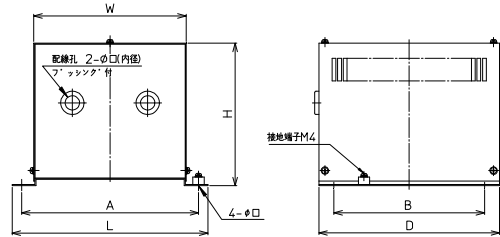

#### TS-1CH

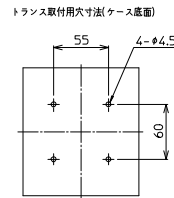

#### TS-2CH

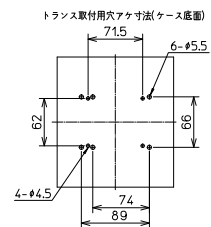

#### TS-3CH

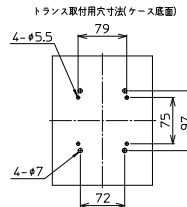

#### TS-4CH

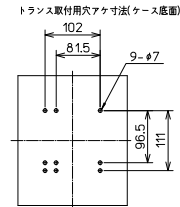

塗装色：5Y7/1  
保護等級：IP20

## 【一般仕様】

※突入電流・発熱量は50Hzでの代表値です。 ※二次電圧は24V時の値です。

絶縁種別	トランス形式	容量 (VA)	一次電流 (A)	突入電流 (A)	二次電流 (A)	発熱量 (W)	W (mm)	H (mm)	D (mm)	A (mm)	B (mm)	質量 (kg)	取付穴 a×b (mm)	標準価格 (税抜)
B	TRH30-20S	30	0.15	5	1.25	8	82	91	85	55	55	約1.2	4.5×10	6,400円
	TRH50-20S	50	0.25	5	2.08	11	82	91	90	55	65	約1.4	4.5×10	6,600円
	TRH75-20S	75	0.375	10	3.13	15	82	91	100	62	69	約1.8	4.5×10	7,150円
	TRH100-20S	100	0.5	9	4.17	17	89	96	100	62	74	約2.2	4.5×10	7,950円
	TRH150-20S	150	0.75	21	6.25	21	89	96	105	66	74	約2.5	5.5×10	9,300円
	TRH200-20S	200	1	35	8.33	26	101	105	110	66	89	約3.5	5.5×10	10,050円
	TRH300-20S	300	1.5	31	12.5	29	117	116	120	75	79	約4.5	5.5×10	12,900円
	TRH400-20S	400	2	32	16.7	31	133	134	120	97	72	約5	7×14	19,650円
F	TRH500-20S	500	2.5	75	20.8	37	133	134	130	97	82	約6.4	7×14	23,700円
	TRH750-20S	750	3.75	103	31.3	47	152	150	130	111	81	約9.1	7×14	33,650円
	TRH1K-20S	1k	5	133	41.7	64	159	157	145	111	101	約12	7×14	36,000円

## 【屋内ケース適合表】

※トランス本体と屋内ケースの組込販売も行っております。お問合せください。

屋内ケース形式	トランス形式	W (mm)	H (mm)	D (mm)	L (mm)	A (mm)	B (mm)	質量 (kg)	取付穴 (φ)	配線孔	標準価格 (税抜)
TS-1CH	TRH30-20S~TRH50-20S	123	110	140	160	145	110	約1.4	5.5(M5用)	2-φ15	14,610円
TS-2CH	TRH75-20S~TRH200-20S	153	130	170	200	180	140	約1.9	7(M6用)	2-φ15	16,020円
TS-3CH	TRH300-20S~TRH400-20S	163	160	210	210	190	180	約2.5	7(M6用)	2-φ15	18,890円
TS-4CH	TRH500-20S~TRH1K-20S	203	190	240	260	235	200	約3.5	9(M8用)	2-φ19	22,040円