

# BOXTHシリーズ



端子台内蔵（不透明フタ）



端子台なし（クリアスモークフタ）



## 【特長】

- 3WAY開閉で快適な作業性
- フタの取外しが可能
- 作業に便利な両開きフタ
- 狭い取付面にも取付け可能
- BOX内部からFG接続が可能

## 【一般仕様】

定格絶縁電圧	AC, DC 600V	
定格通電電流	15A	
絶縁抵抗	100MΩ以上 (DC500V)	
商用周波耐電圧	AC2500V 1分間	
適合電線	2.0mm <sup>2</sup> /MAX	
締付トルク	端子ネジ	0.8~1.4N・m
	フタ	1.0~1.2N・m
保護等級	IP67	
周囲温度	不透明フタ	-40℃~+80℃
	クリアスモークフタ	-40℃~+65℃ (氷結又は、結露しないこと)
相対湿度	45%~85%	

## 【材質】

本体	強化PBT (UL94V-0)
フタ	強化PBT (UL94V-0) 5Y7/1 PAR (UL94V-2) (クリアスモークフタ)
パッキン	発砲ウレタン
フタ固定ネジ	SUS
コイルバネ	SUS
ナット	黄銅 (Niメッキ)
ヒンジ	ナイロン66 (UL94V-0)
端子台本体	強化PBT (UL94V-0)
端子ネジ	鉄 (Znメッキ三価クロメート) CNT:M3.5×8L KTW:M3.5×6.7L
導電板	黄銅 (Niメッキ)

## 【耐薬品性】

溶液	不透明フタ	クリアスモークフタ	溶液	不透明フタ	クリアスモークフタ
水	◎	○	エチレングレコール	◎	○
一般鉱油	◎	○	エステル	△	×
白灯油	○	○	ハロゲン化炭化水素	△	×
ガソリン	△	○	フェノール	×	×
防錆油	◎	○	クレゾール	×	×
植物油	◎	○	液体アンモニア	×	×
アセトン	△	×	過酸化水素水	○	○
ベンゼン	△	×	弱酸	◎	○
四塩化炭素	△	○	強酸	△	△
アルコール	◎	○	弱アルカリ	△	△
酢酸エチル	△	×	強アルカリ	×	△

◎…耐性が高く劣化しない  
○…質量変化がわずかで、条件により使用可能  
△…質量及び寸法変化があるが、短時間なら使用可能  
×…膨潤、溶解で使用に耐えない

# 特長

## 【構造】

フタが3WAYに開閉することで取付け場所も幅広く対応し、取付け後のメンテナンス等の作業性も向上します。

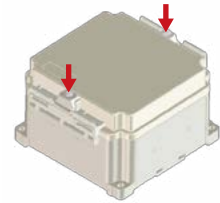
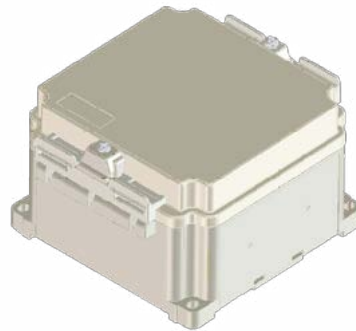

使用時は2箇所のヒンジをネジ締め固定。

①WAY

②WAY

③WAY

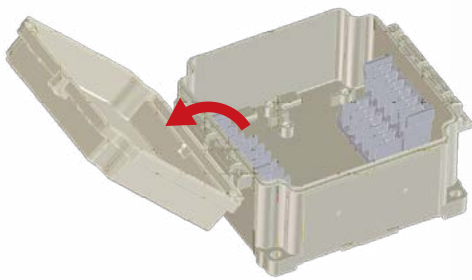

片側のヒンジをネジ締め固定したままの状態、もう一方のヒンジを開放すると、フタの開閉が可能となります。

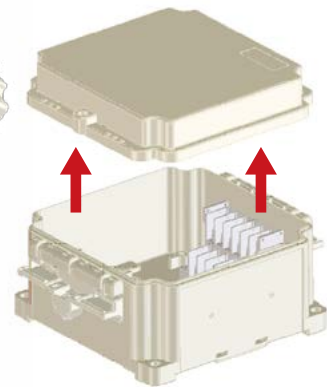
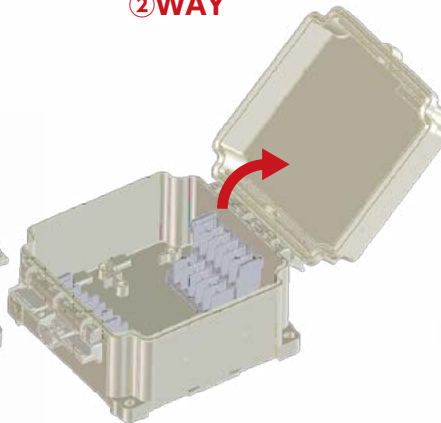

両側のヒンジを開放するとフタが取外し可能となります。

## 省スペースで作業することが可能

### ● フタの開閉時

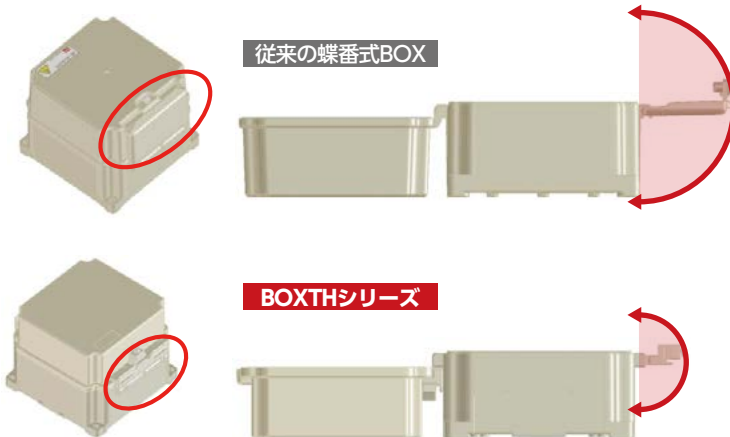

従来の蝶番式BOXのフタが高いタイプはヒンジが大きく、ハンドルの開閉スペースも大きくなってしまいますが、BOXTHはフタの高低にかかわらずヒンジは共通なため高いタイプのフタでもヒンジの開閉スペースはコンパクトなままです。

### ● フタの取外し時

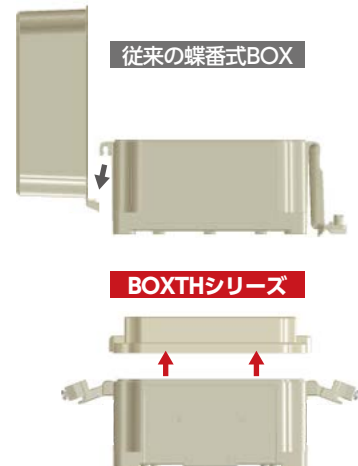

BOXTHは両側のヒンジ開放でフタが取外せるため、BOX周辺の障害物にも干渉されません。

## 【使用例】



センサーアンプ取付け例

CC-Linkターミナル取付け例

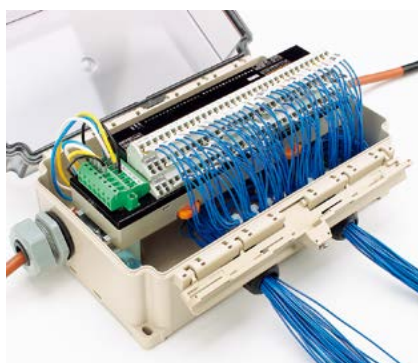

## 狭い面にも取付けが可能

別売の固定金具「NTB-KC」を2枚使用する事で、従来品では固定できなかった狭い取付け面やアルミフレームなどにも簡単に2点留め固定することができます。



固定金具 (別売)  
形式:NTB-KC

※固定のためのネジ、ナット類は取り扱っておりません。別途ご購入ください。

## 【メンテナンス】

それぞれの方向にフタを開けて作業を行うことができるため、設置後もフタに干渉されず作業することができます。

従来の蝶番式BOX

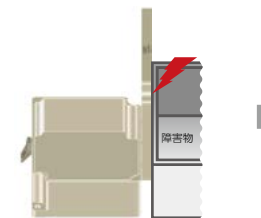

フタ開閉方向が一方のため、障害物によりフタが干渉になり作業性が悪い。

BOXTHシリーズ

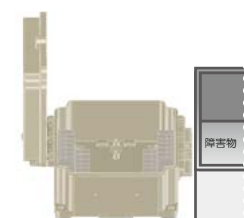

最適な方向へ開閉する事ができるため、作業性を損なう事はありません。

従来の蝶番式BOX

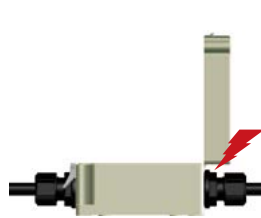

フタとケーブルグランドが干渉するためフタを取外すことができず作業性が悪い。

BOXTHシリーズ



ケーブルグランド等を付けたままでもフタを取外す事が可能なため快適に作業が行えます。

## 【FG接続】

BOX内部からFG接続が可能です。

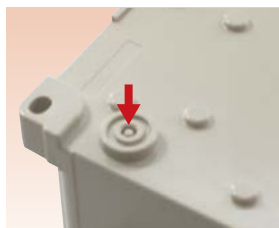

ロックアウト部に市販のリングを取付けてください。  
(線径φ1.78/内径φ7.65)

BOX底面よりロックアウト部にドライバーをあて、プラスチックハンマー等で叩いてください。



※リング取付け後、FG接続を行ってください。

※FG接続を行う際は取付板にタップ加工(M4)を施し、BOX内部からネジを締めて接続固定してください。

※貫通ネジ穴にFG接続する場合、貫通ネジ穴裏面に袋ナット、パッキン等を使用して必要となる防水処理を施してください。

※リング、FG接続用のネジは取り扱っておりません。別途ご購入ください。

形式	外形寸法(イメージ写真)	フタ種別	質量	標準価格 (税抜)
BOXTH-1LB	  フタ 低タイプ (W:119×D:115.6×H:78mm)	不透明	約298g	2,900円
BOXTH-1LB-A (端子台8極内蔵)			約360g	3,930円
BOXTH-1HB			約324g	3,140円
BOXTH-1LC	  フタ 高タイプ (W:119×D:115.6×H:95mm)	クリアスモーク	約280g	3,210円
BOXTH-1HC			約300g	3,820円
BOXTH-2LB	  フタ 低タイプ (W:134×D:149.6×H:86mm)	不透明	約413g	3,300円
BOXTH-2LB-A (端子台16極内蔵)			約596g	6,330円
BOXTH-2HB			約457g	3,620円
BOXTH-2LC	  フタ 高タイプ (W:134×D:149.6×H:111mm)	クリアスモーク	約389g	3,690円
BOXTH-2HC			約426g	4,390円
BOXTH-3LB	  フタ 低タイプ (W:240×D:155.6×H:86mm)	不透明	約710g	4,430円
BOXTH-3LB-A (端子台36極内蔵)			約1,115g	9,860円
BOXTH-3HB			約777g	5,060円
BOXTH-3LC	  フタ 高タイプ (W:240×D:155.6×H:111mm)	クリアスモーク	約664g	5,570円
BOXTH-3HC			約726g	6,710円

# BOXTHシリーズ

## BOXTH-1 □ □ - □

RoHS  
Compliant

2点留め用金具 (別売、2枚使用)



NTB-KC 標準価格 65円/個  
(税抜・販売単位: 1)

IP67

### 【形式構成】

#### BOXTH-1 □ □ - □

**フタ高さ**  
L…低  
H…高

**フタ種別**  
B…不透明  
C…クリアスモーク

**端子台**  
A…端子台あり  
無…端子台なし

形式	端子台	フタ高さ	フタ種別	質量	標準価格(税抜)
BOXTH-1LB-A	8極 (M3.5)	低	不透明	約360g	3,930円
BOXTH-1LB	—		クリアスモーク	約298g	2,900円
BOXTH-1LC	—		不透明	約280g	3,210円
BOXTH-1HB	—	高	不透明	約324g	3,140円
BOXTH-1HC	—		クリアスモーク	約300g	3,820円

### 【寸法図】

#### ● 内部

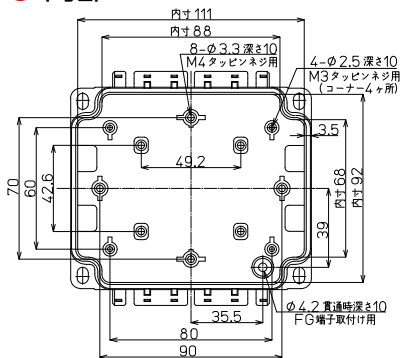

#### ● 外部

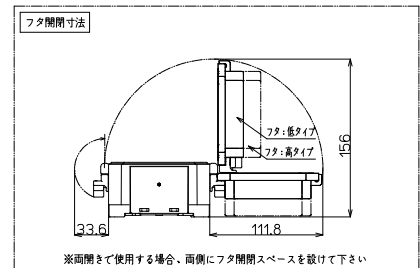
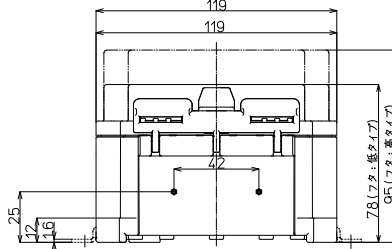
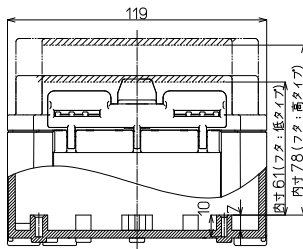
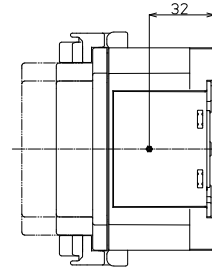
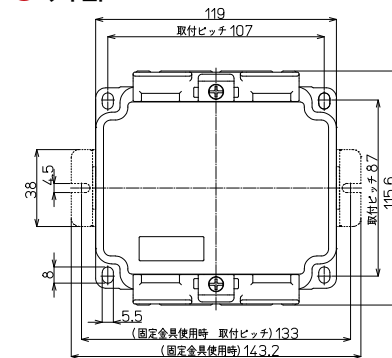

### 端子台(8極)内蔵タイプ

#### BOXTH-1LB-A

IP67 AC/DC 600V 15A 2mm<sup>2</sup> 端子台 上下同極



### 【寸法図】

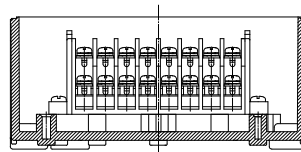
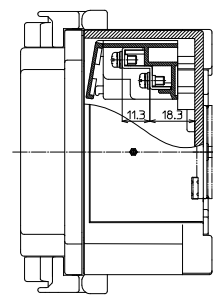
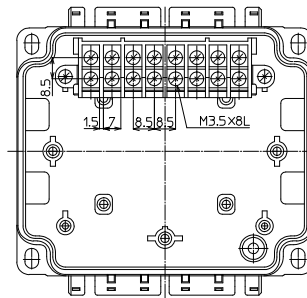

#### 適合圧着端子

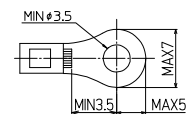

#### 適合ショートバー

形式	極数	質量	標準価格(税抜)	販売単位
BB8.5-2		約1.1g	104円	1
BB8.5-4		約2.2g	151円	1
BB8.5-8		約4.6g	212円	1

# BOXTH-2□□-□



2点留め用金具(別売、2枚使用)



NTB-KC 標準価格 65円/個  
(税抜・販売単位:1)

**IP67**

## 【形式構成】

### BOXTH-2□□-□

**フタ高さ**  
L…低  
H…高

**フタ種別**  
B…不透明  
C…クリアスモーク

**端子台**  
A…端子台あり  
無…端子台なし

形式	端子台	フタ高さ	フタ種別	質量	標準価格(税抜)
BOXTH-2LB-A	16極(M3.5)	低	不透明	約596g	6,330円
BOXTH-2LB	-		クリアスモーク	約413g	3,300円
BOXTH-2LC	-		不透明	約389g	3,690円
BOXTH-2HB	-	高	不透明	約457g	3,620円
BOXTH-2HC	-		クリアスモーク	約426g	4,390円

## 【寸法図】

### ● 内部

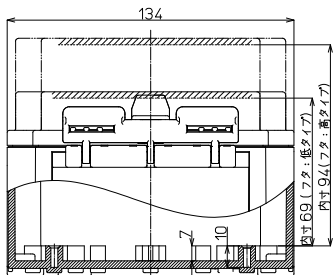
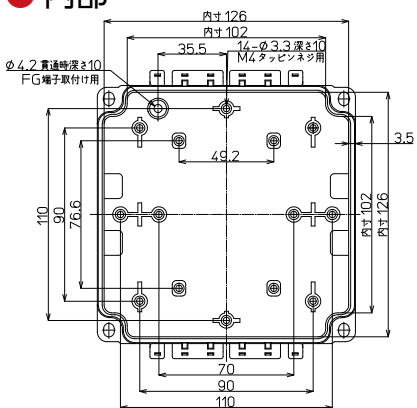

### ● 外部

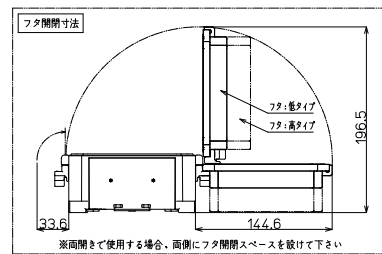
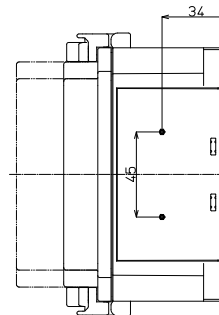
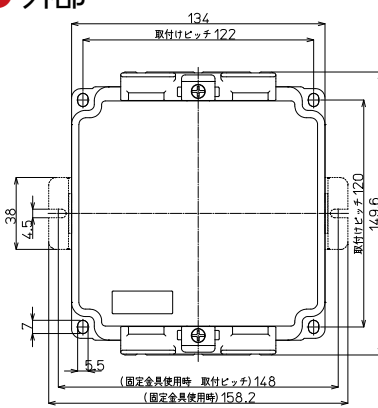

## 端子台(16極)内蔵タイプ BOXTH-2LB-A

**IP67** **AC/DC 600V** **15A** **2mm<sup>2</sup>** **端子台 上下同様**



## 【寸法図】

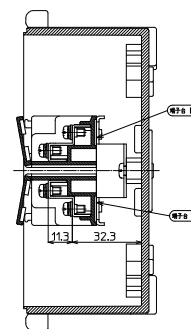
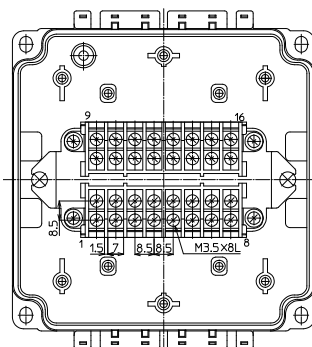

### 適合ショートバー

形式	極数	質量	標準価格(税抜)	販売単位
BB8.5-2		約1.1g	104円	1
BB8.5-4		約2.2g	151円	1
BB8.5-8		約4.6g	212円	1

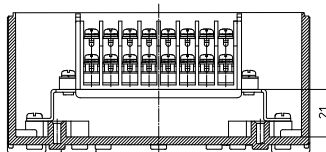

### 適合圧着端子

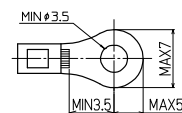

# BOXTH-3□□-□

RoHS  
Compliant

2点留め用具(別売、2枚使用)

**IP67**



NTB-KC 標準価格 65円/個  
(税抜・販売単位: 1)

## 【形式構成】

### BOXTH-3□□-□

**フタ高さ**  
L…低  
H…高

**フタ種別**  
B…不透明  
C…クリアスモーク

**端子台**  
A…端子台あり  
無…端子台なし

形式	端子台	フタ高さ	フタ種別	質量	標準価格(税抜)
BOXTH-3LB-A	36極(M3.5)	低	不透明	約1,115g	9,860円
BOXTH-3LB	—		クリアスモーク	約710g	4,430円
BOXTH-3LC	—		—	約664g	5,570円
BOXTH-3HB	—	高	不透明	約777g	5,060円
BOXTH-3HC	—		クリアスモーク	約726g	6,710円

## 【寸法図】

### ● 内部

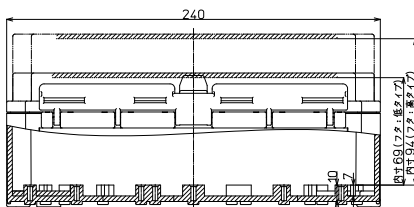
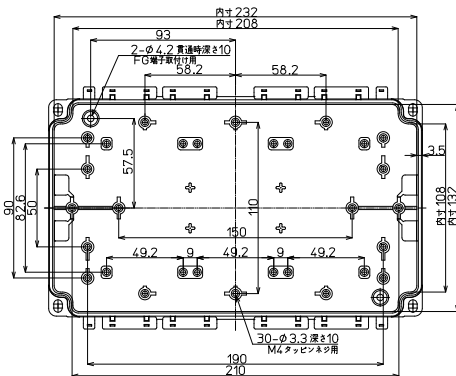

### ● 外部

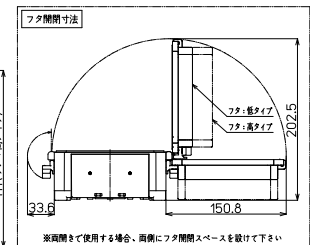
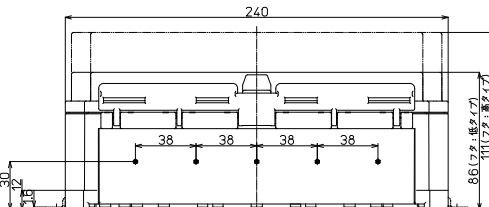
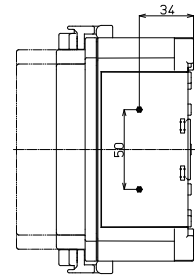
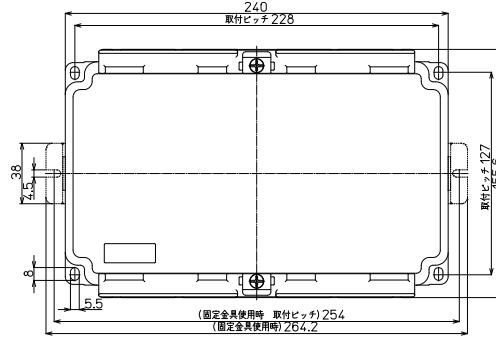

## 端子台(36極)内蔵タイプ BOXTH-3LB-A

**IP67** **AC/DC 600V** **15A** **2mm<sup>2</sup>** **端子台 上下同極**



## 【寸法図】

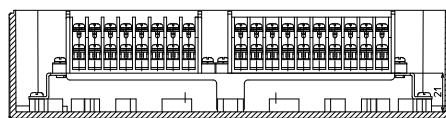
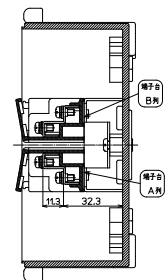
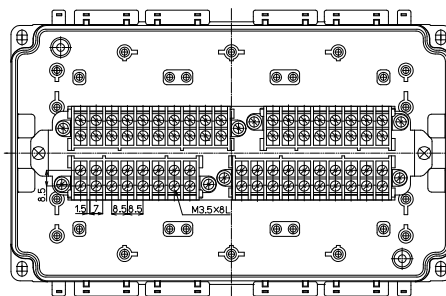

### 適合圧着端子

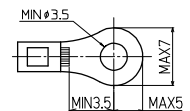

### 適合ショートバー

形式	極数	質量	標準価格(税抜)	販売単位
BB8.5-2		約1.1g	104円	1
BB8.5-4		約2.2g	151円	1
BB8.5-8		約4.6g	212円	1
BB8.5-10		約5.9g	249円	1

# アクセサリ

## コーナー端子台

### CNT15-□



AC/DC  
600V

15A  
2mm<sup>2</sup>

端子台  
上下同極

RoHS  
Compliant

適合圧着端子

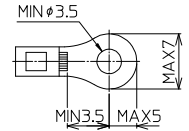

#### 【形式】 CNT15-8

標準価格 1,020円 / 個 (税抜・販売単位: 1) 質量 約63g

#### 【寸法図】

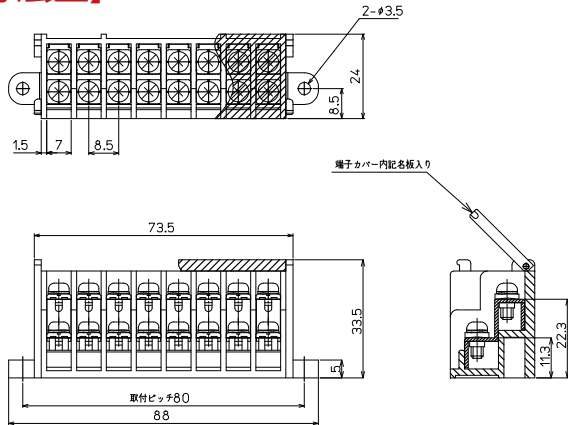

#### 【形式】 CNT15-10

標準価格 1,220円 / 個 (税抜・販売単位: 1) 質量 約77g

#### 【寸法図】

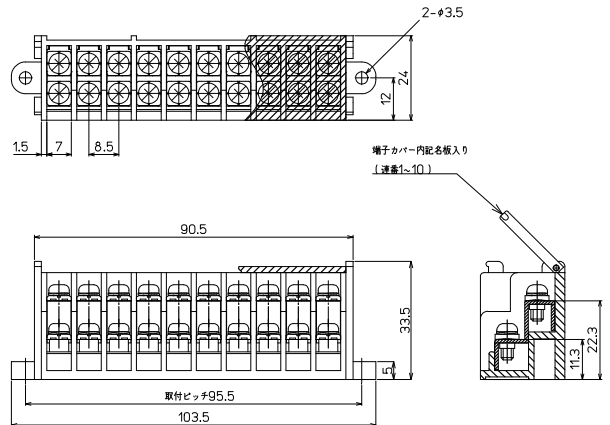

#### 【端子台仕様】

絶縁抵抗※1	100MΩ以上 (DC500V)
商用周波耐電圧	2500V / 1分間
締付トルク	1.4N・m
周囲温度※2	-25℃~+100℃ (氷結又は、結露しないこと)
相対湿度	45%~85%

※1:各充電部相互間及び各充電部と取付金属板間での値です。  
 ※2:BOX収容時は、BOXの使用周囲温度内で使用してください。

#### 【材質】

端子台本体	強化PBT (UL94V-0) 5Y7/1
導電板	黄銅 (Niメッキ)
端子ネジ	鉄 (Znメッキ三価クロメート) M3.5×8L
カバー	PC (UL94V-2)
記名板	コート紙

※端子台組込の際の締付トルク 呼び径3タッピンネジ...0.6N・m / M3セムスネジ...1.0N・m  
 ※端子台組込用のタッピンネジは付属しません。

## 取付金具セット

#### 【形式】 TH2-PLS

BOXTH-2 / BOXTH-3 用 (CNT15-8 取付用金具)

標準価格 660円 / 個 (税抜・販売単位: 1) 質量 約60g

#### 【寸法図】

BOXTH-3への組込例

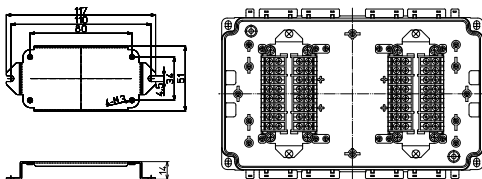

#### セット内容

品名	材質	寸法	表面処理	備考	数量
端子取付金具	鉄	t=1.2	Znメッキ		1
ネジ	鉄	呼び径4×10L	三価クロメート	2種タッピンネジ (同梱)	2
ネジ	鉄	M3×10L	処理	±ナベWセムス (同梱)	4

#### 【形式】 TH3-PLS

BOXTH-3 用 (CNT15-8 / CNT15-10 取付用金具)

標準価格 1,290円 / 個 (税抜・販売単位: 1) 質量 約122g

#### 【寸法図】

BOXTH-3への組込例

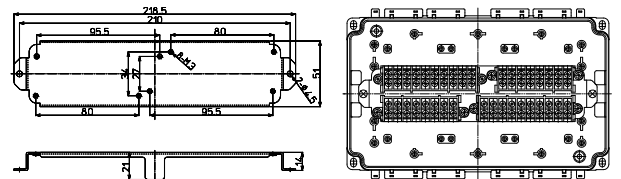

#### セット内容

品名	材質	寸法	表面処理	備考	数量
端子取付金具	鉄	t=1.2	Znメッキ		1
ネジ	鉄	呼び径4×10L	三価クロメート	2種タッピンネジ (同梱)	2
ネジ	鉄	M3×10L	処理	±ナベWセムス (同梱)	8



# 取付金具セット



## TH4-PLS (□)

取付機器の下部に配線スペースを確保できますので  
スッキリとした配線ができます。

### 【形式】

**TH4-PLS(□)** 同梱タッピンネジ  
3:呼び径3  
4:呼び径4

### BOXTH-1 / BOXTH-2 / BOXTH-3用

2枚セットビス一式含む 標準価格 660円 / 個(税抜・販売単位: 1セット) 質量 約46g

形式	使用取付穴	対応BOX	セット内容
TH4-PLS(3)	A	BOXTH-1	取付金具(2個)呼び径3×8Lネジ(4本)
TH4-PLS(4)	B	BOXTH-3	取付金具(2個)呼び径4×10Lネジ(4本)
	C	BOXTH-1 BOXTH-2 BOXTH-3	

### 【寸法図】

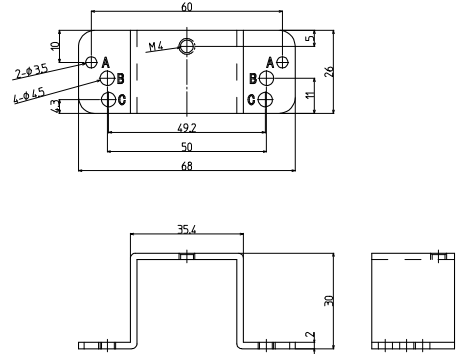

### 【取付位置】

※BOXへの取付位置によって、取付穴とネジサイズが異なります(上記表参照)。  
※レールは別売品となります。

**TH4-PLS(3)**  
BOXTH-1 / 使用取付穴 A

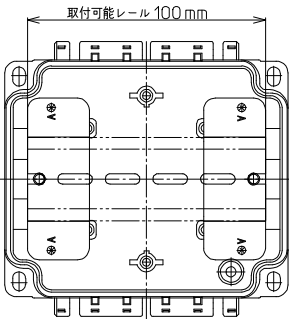

**TH4-PLS(4)**  
BOXTH-1 / 使用取付穴 C

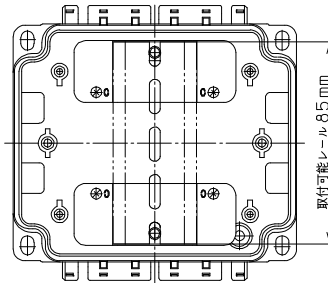

**TH4-PLS(4)**  
BOXTH-2 / 使用取付穴 C

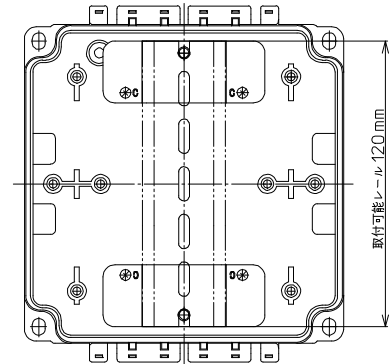

**TH4-PLS(4)**  
BOXTH-3 / 使用取付穴 B

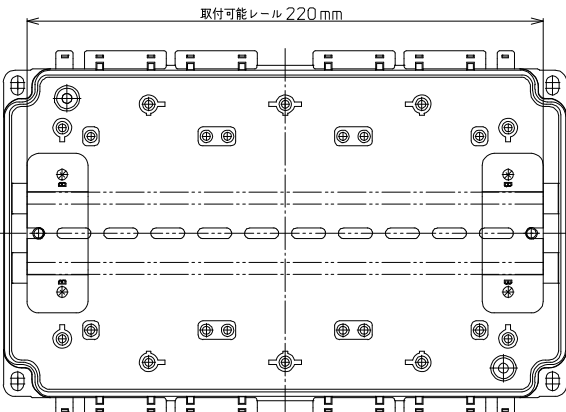

**TH4-PLS(4)**  
BOXTH-3 / 使用取付穴 C

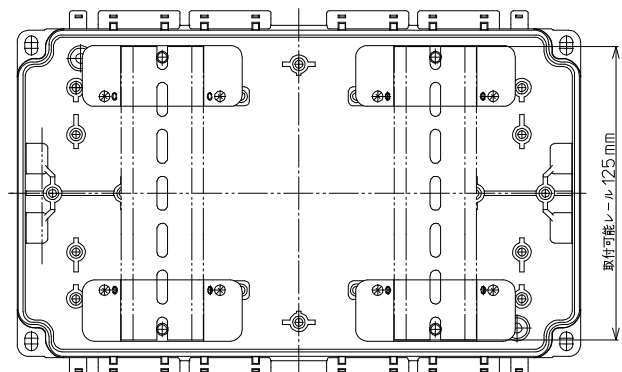

# アクセサリ

## コーナー端子台

### KTW8-11P



適合圧着端子

RoHS  
Compliant

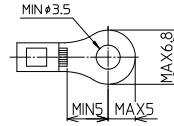

### 【形式】KTW8-11P

標準価格 880円 / 個(税抜・販売単位: 1) 質量 約47g

### 【寸法図】

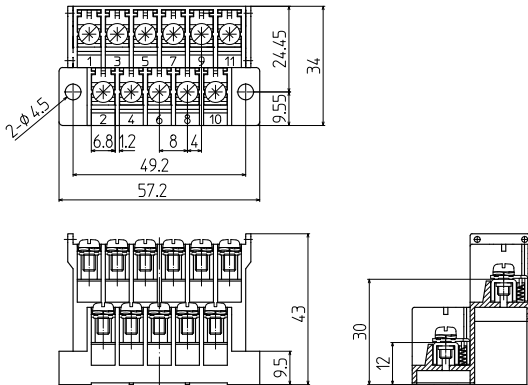

### 【端子台仕様】

絶縁抵抗 <sup>※1</sup>	100MΩ以上 (DC500V)
商用周波耐電圧	2500V / 1分間
締付トルク	1.4N・m
周囲温度 <sup>※2</sup>	-25℃~+100℃(氷結又は、結露しないこと)
相対湿度	45%~85%

※1:各充電部相互間及び各充電部と取付金属板間での値です。  
 ※2:BOX収容時は、BOXの使用周囲温度内で使用してください。

### 【材質】

端子台本体	強化PBT(UL94V-0) 5Y7/1
導電板	黄銅(Niメッキ)
端子ネジ	鉄(Znメッキ三価クロメート)M3.5×6.7L
座金	鉄(Znメッキ三価クロメート)
スプリング	SUS

※端子台組込の際のネジサイズ及び締付トルク 呼び径4×10L タッピンネジ…0.6N・m  
 ※端子台組込用のタッピンネジは付属しません。

### 【組込例】

#### BOXTH-1

※11極 (11極×1台)

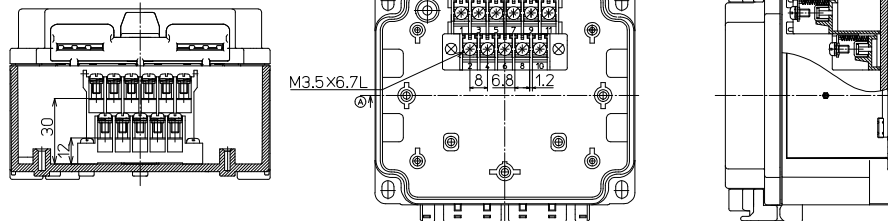

#### BOXTH-2

※22極 (11極×2台)

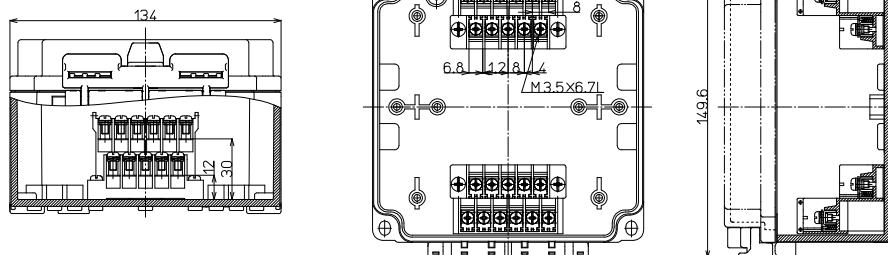

#### BOXTH-3

※33極 (11極×3台)

