

PCA7シリーズ



【特長】

- 7mmピッチのネジアップ式端子台を採用しながら従来品 (PCN7) よりも更に小型化で省スペース化に貢献
- ネジアップ構造となっている為、丸形・Y形圧着端子を接続可能
- 作業の効率化、省力化、またネジの紛失や落下事故も防止
- 下段・上段端子台間にスペースを確保し、上段の配線をしたまま下段も配線作業が可能
- 下段・上段端子台間に記名シールを貼る事で、カバーを外して作業する場合でも、記名シールで表記を確認しながらの作業が可能
- 独自のロック機能により止め金具不要でIEC35mmレールに取付け可能

【材質】

端子台	変性PPE(グレー) UL94V-0
導電板	黄銅(Snメッキ)
ケース	変性PPE(グレー) UL94V-0
基板	ガラエポ

PCA7-1□20-□



【形式構成】

PCA7-1□20-□

搭載コネクタ
 H…MIL/ヒロセ電機
 T…MIL/オムロン

記名タイプ
 無…(端子台上段B1~B10)
 (端子台下段A1~A10)
 M…(端子台上段2・4・6~20)
 (端子台下段1・3・5~19)



【寸法図】

PCA7-1□20-□

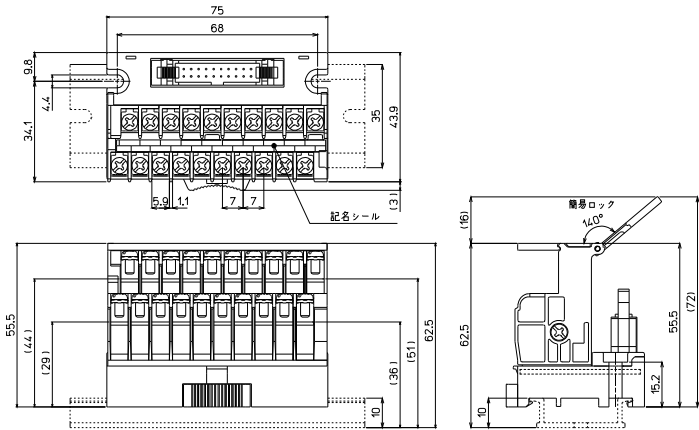

形 式	搭載コネクタメーカー/形式	海外規格	質量	標準価格(税抜)
PCA7-1H20	ヒロセ電機: HIF3BA-20PA-2.54DSA (71)	UL,TÜV	約110g	3,540円
PCA7-1H20-M				
PCA7-1T20	オムロン: XG4A-2031			
PCA7-1T20-M				

【一般仕様】

定格絶縁電圧	AC DC125V
定格通電電流	1A
絶縁抵抗	100MΩ以上 DC500Vメガ
耐電圧	AC500V / 1分間
適合電線	1.25mm ² / MAX
端子ネジ	M3×6L
締付トルク	0.8N・m
周囲温度	-15℃~+60℃ (氷結又は結露しないこと)
相対湿度	45~85%

【記名板・結線図】

PCA7-1□20

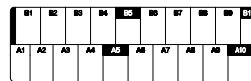

PCA7-1□20-M

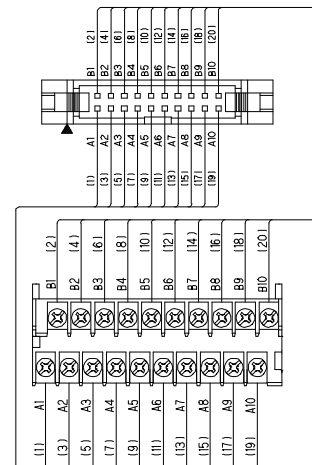
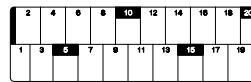

適合圧着端子

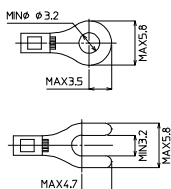

R端子・Y端子共通事項

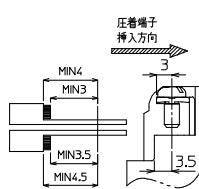

※接続ケーブルはP700参照

PCA7-1□26-□



【形式構成】

PCA7-1□26-□

搭載コネクタ
 H...MIL/ヒロセ電機
 T...MIL/オムロン

記名タイプ
 無... (端子台上段B1~B10)
 (端子台下段A1~A10)
 M... (端子台上段2・4・6~20)
 (端子台下段1・3・5~19)



【寸法図】

PCA7-1□26-□

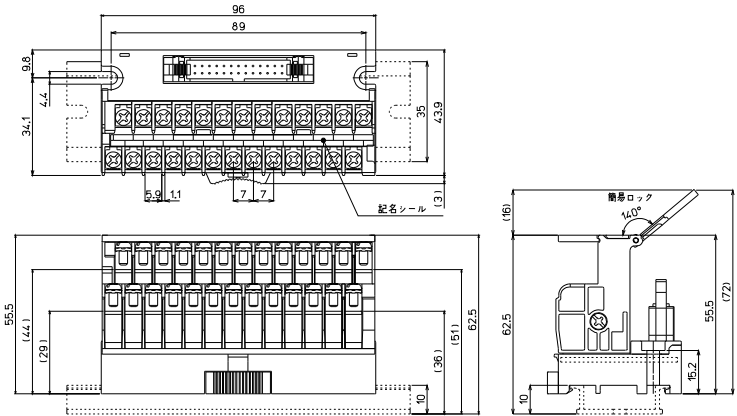

形 式	搭載コネクタメーカー/形式	海外規格	質量	標準価格(税抜)
PCA7-1H26	ヒロセ電機: HIF3BA-26PA-2.54DSA (71)	UL,TÜV	約138g	4,200円
PCA7-1H26-M				
PCA7-1T26	オムロン: XG4A-2631			
PCA7-1T26-M				

【一般仕様】

定格絶縁電圧	AC DC125V
定格通電電流	1A
絶縁抵抗	100MΩ以上 DC500Vメガ
耐電圧	AC500V / 1分間
適合電線	1.25mm ² / MAX
端子ネジ	M3×6L
締付トルク	0.8N・m
周囲温度	-15℃~+60℃ (氷結又は結露しないこと)
相対湿度	45~85%

【記名板・結線図】

PCA7-1□26

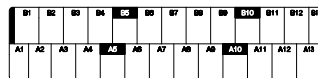

PCA7-1□26-M

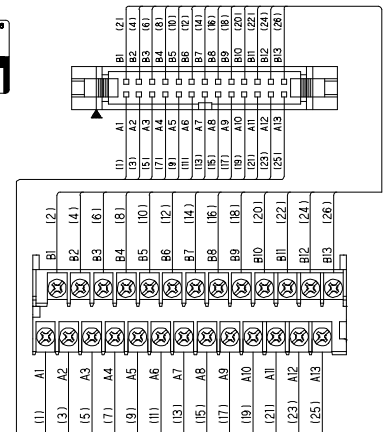

適合圧着端子

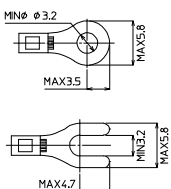

R端子・Y端子共通事項

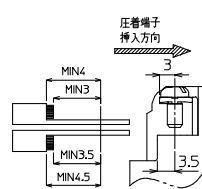

※接続ケーブルはP700参照

PCA7-1□34-□



【形式構成】

PCA7-1□34-□

- 搭載コネクタ**
H...MIL/ヒロセ電機
T...MIL/オムロン
- 記名タイプ**
無... (端子台上段B1~B10)
(端子台下段A1~A10)
M... (端子台上段2・4・6~20)
(端子台下段1・3・5~19)



【寸法図】

PCA7-1□34-□

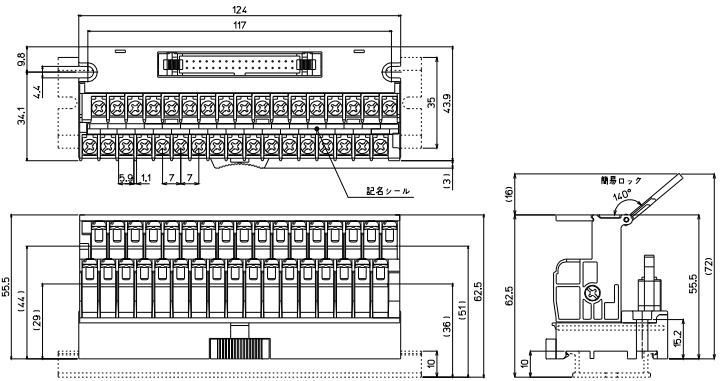

形 式	搭載コネクタメーカー/形式	海外規格	質量	標準価格(税抜)
PCA7-1H34	ヒロセ電機: HIF3BA-34PA-2.54DSA (71)	UL,TÜV	約179g	4,740円
PCA7-1H34-M				
PCA7-1T34	オムロン: XG4A-3431			
PCA7-1T34-M				

【一般仕様】

定格絶縁電圧	AC DC125V
定格通電電流	1A
絶縁抵抗	100MΩ以上 DC500Vメガ
耐電圧	AC500V / 1分間
適合電線	1.25mm ² / MAX
端子ネジ	M3×6L
締付トルク	0.8N・m
周囲温度	-15℃~+60℃ (氷結又は結露しないこと)
相対湿度	45~85%

【記名板・結線図】

PCA7-1□34

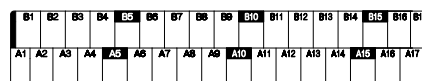

PCA7-1□34-M

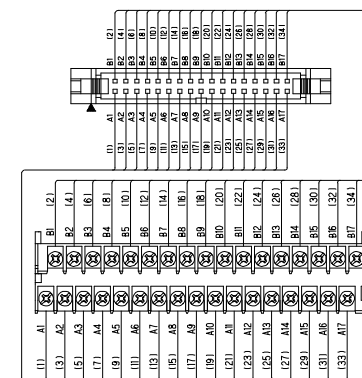

適合圧着端子

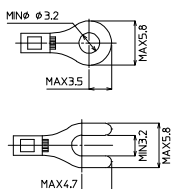

R端子・Y端子共通事項

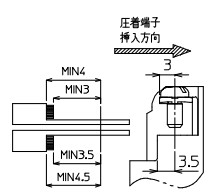

※接続ケーブルはP700参照

PCA7-1□40-□



【形式構成】

PCA7-1□40-□

- 搭載コネクタ**
H...MIL/ヒロセ電機
T...MIL/オムロン
- 記名タイプ**
無... (端子台上段B1~B10)
(端子台 下段A1~A10)
M... (端子台上段2・4・6~20)
(端子台 下段1・3・5~19)



【寸法図】

PCA7-1□40-□

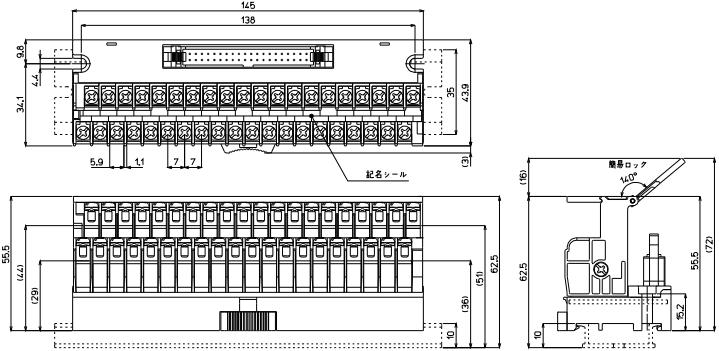

形 式	搭載コネクタメーカー/形式	海外規格	質量	標準価格(税抜)
PCA7-1H40	ヒロセ電機: HIF3BA-40PA-2.54DSA (71)	UL,TÜV	約207g	5,040円
PCA7-1H40-M				
PCA7-1T40	オムロン: XG4A-4031			
PCA7-1T40-M				

【一般仕様】

定格絶縁電圧	AC DC125V
定格通電電流	1A
絶縁抵抗	100MΩ以上 DC500Vメガ
耐電圧	AC500V / 1分間
適合電線	1.25mm ² / MAX
端子ネジ	M3×6L
締付トルク	0.8N・m
周囲温度	-15℃~+60℃ (氷結又は結露しないこと)
相対湿度	45~85%

【記名板・結線図】

PCA7-1□40



PCA7-1□40-M

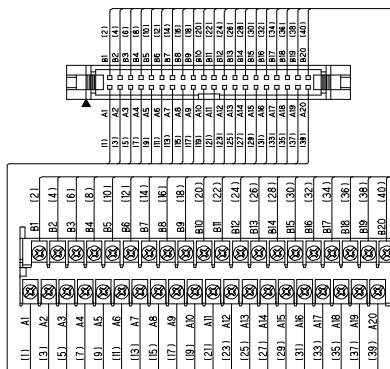

適合圧着端子

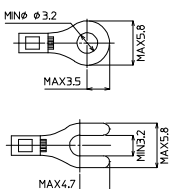

R端子・Y端子共通事項

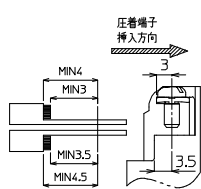

※接続ケーブルはP700参照

PCA7-1□50-□



【形式構成】

PCA7-1□50-□

搭載コネクタ

H…MIL/ヒロセ電機
T…MIL/オムロン

記名タイプ

無…(端子台上段B1~B10)
(端子台下段A1~A10)
M…(端子台上段2・4・6~20)
(端子台下段1・3・5~19)



【寸法図】

PCA7-1□50-□

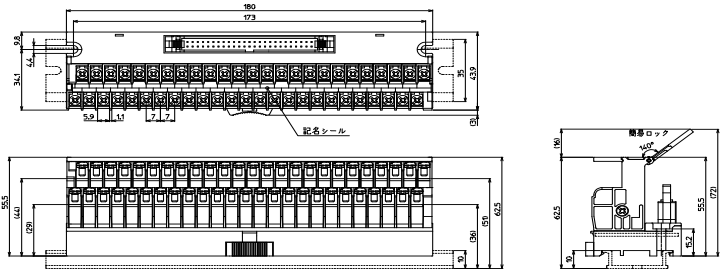

形 式	搭載コネクタメーカー/形式	海外規格	質量	標準価格(税抜)
PCA7-1H50	ヒロセ電機: HIF3BA-50PA-2.54DSA (71)	UL,TÜV	約256g	6,410円
PCA7-1H50-M	キー溝: 2箇所			
PCA7-1T50	オムロン: XG4A-5031			
PCA7-1T50-M	キー溝: 1箇所			

【一般仕様】

定格絶縁電圧	AC DC125V
定格通電電流	1A
絶縁抵抗	100MΩ以上 DC500Vメガ
耐電圧	AC500V / 1分間
適合電線	1.25mm ² / MAX
端子ネジ	M3×6L
締付トルク	0.8N・m
周囲温度	-15℃~+60℃ (氷結又は結露しないこと)
相対湿度	45~85%

【記名板・結線図】

PCA7-1□50

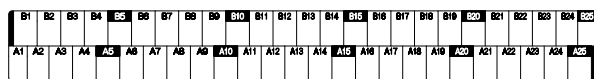

PCA7-1□50-M

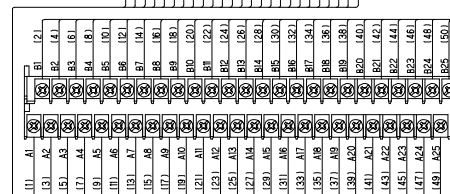
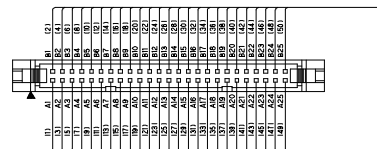

適合圧着端子

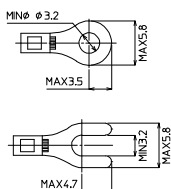

R端子・Y端子共通事項

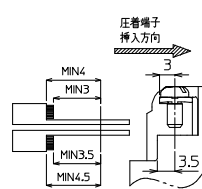

※接続ケーブルはP700参照

PCA7-4F□



【形式構成】

PCA7-4F□

極数
24…24極
40…40極



【寸法図】

PCA7-4F□

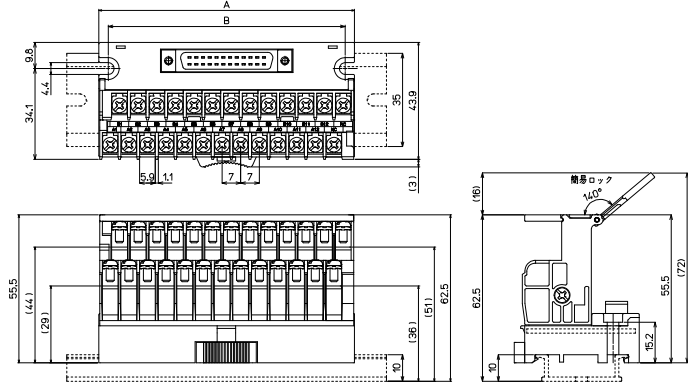

形式	A寸法	B寸法
PCA7-4F24	96	89
PCA7-4F40	145	138

形式	搭載コネクタメーカー/形式	海外規格	質量	標準価格(税抜)
PCA7-4F24	富士通: FCN-364P024-AU	TÜV	約140g	4,930円
PCA7-4F40	タイコエレクトロニクス: 1747053-1	TÜV	約208g	5,480円

【一般仕様】

定格絶縁電圧	AC DC125V
定格通電電流	1A
絶縁抵抗	100MΩ以上 DC500Vメガ
耐電圧	AC500V / 1分間
適合電線	1.25mm ² / MAX
端子ネジ	M3×6L
締付トルク	0.8N・m
周囲温度	-15℃~+60℃ (氷結又は結露しないこと)
相対湿度	45~85%

【記名板・結線図】

PCA7-4F24

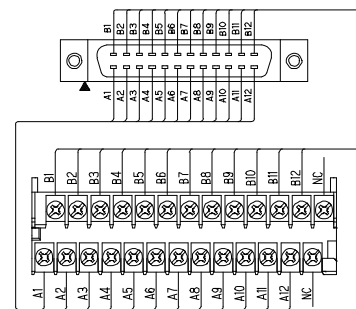

PCA7-4F40

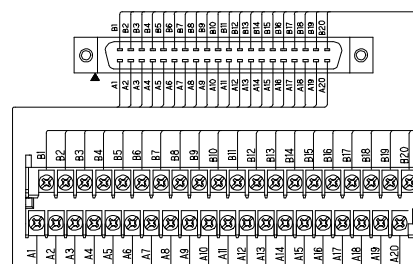

適合圧着端子

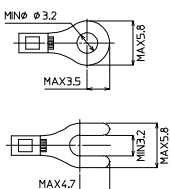

R端子・Y端子共通事項

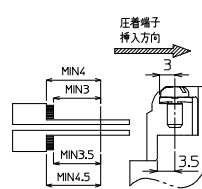

※接続ケーブルはP700参照

PCA7-2M□□



【形式構成】

PCA7-2M□□

極数
20…20極
34…34極
50…50極

コネクタ端子形状
A…オス
B…メス



【寸法図】

PCA7-2M□□

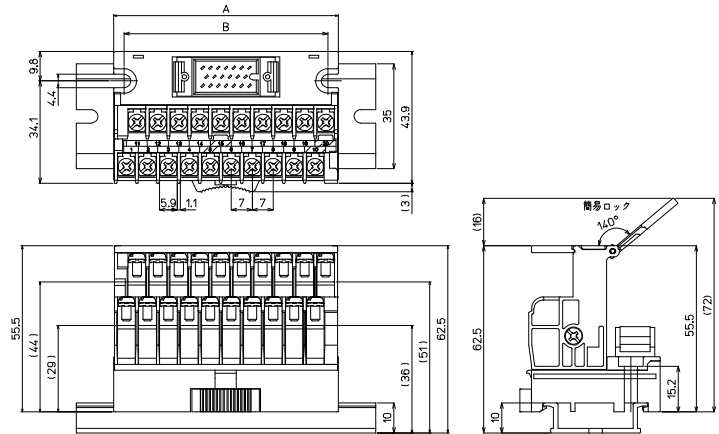

形式	A寸法	B寸法
PCA7-2M20A	75	68
PCA7-2M20B	75	68
PCA7-2M34A	124	117
PCA7-2M34B	124	117
PCA7-2M50A	144	138.4
PCA7-2M50B	144	138.4

形式	搭載コネクタメーカー/形式	海外規格	質量	標準価格(税抜)
PCA7-2M20A	本多通信工業:MR20-RMD2+	TÜV	約112g	4,250円
PCA7-2M20B	本多通信工業:MR20-RFD2+	TÜV	約114g	4,470円
PCA7-2M34A	本多通信工業:MR34-RMD2+	TÜV	約181g	5,310円
PCA7-2M34B	本多通信工業:MR34-RFD2+	TÜV	約183g	5,590円
PCA7-2M50A	本多通信工業:MR50-RMD2+	TÜV	約260g	8,220円
PCA7-2M50B	本多通信工業:MR50-RFD2+	TÜV	約260g	9,390円

【一般仕様】

定格絶縁電圧	AC DC125V
定格通電電流	1A
絶縁抵抗	100MΩ以上 DC500V×ガ
耐電圧	AC500V / 1分間
適合電線	1.25mm ² / MAX
端子ネジ	M3×6L
締付トルク	0.8N・m
周囲温度	-15℃~+60℃ (氷結又は結露しないこと)
相対湿度	45~85%

適合圧着端子

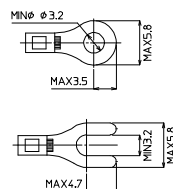

R端子・Y端子共通事項

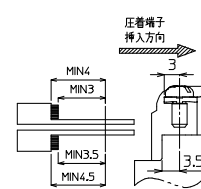

※接続ケーブルはP700参照

【記名板・結線図】

PCA7-2M20□

11	12	13	14	15	16	17	18	19	20
1	2	3	4	5	6	7	8	9	10

PCA7-2M20A

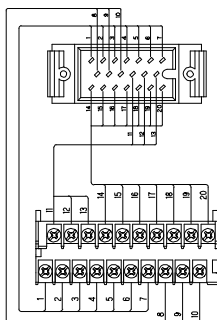

PCA7-2M20B

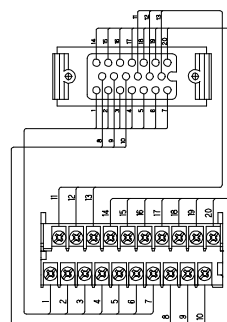

PCA7-2M34□

18	19	20	21	22	23	24	25	26	27	28	29	30	31	32	33	34
1	2	3	4	5	6	7	8	9	10	11	12	13	14	15	16	17

PCA7-2M34A

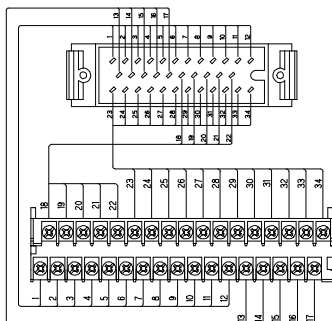

PCA7-2M34B

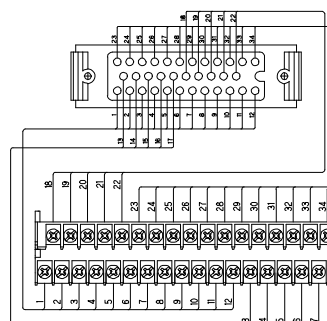

PCA7-2M50□

26	27	28	29	30	31	32	33	34	35	36	37	38	39	40	41	42	43	44	45	46	47	48	49	50
1	2	3	4	5	6	7	8	9	10	11	12	13	14	15	16	17	18	19	20	21	22	23	24	25

PCA7-2M50A

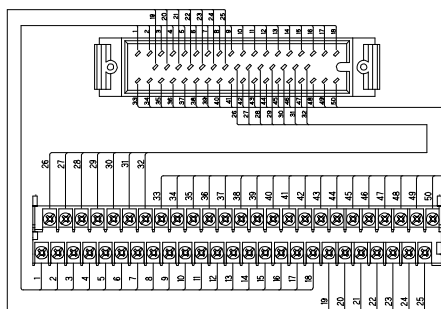

PCA7-2M50B

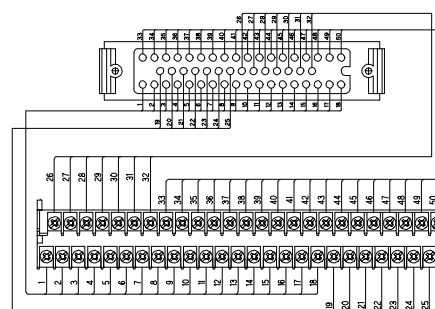

標準品(1:1) / ネジアップ式 / PCA7シリーズ / D-subタイプ

PCA7-3H□□



【形式構成】

PCA7-3H□□

極数
25…25極
37…37極

コネクタ端子形状
A…オス
B…メス



【寸法図】

PCA7-3H□□

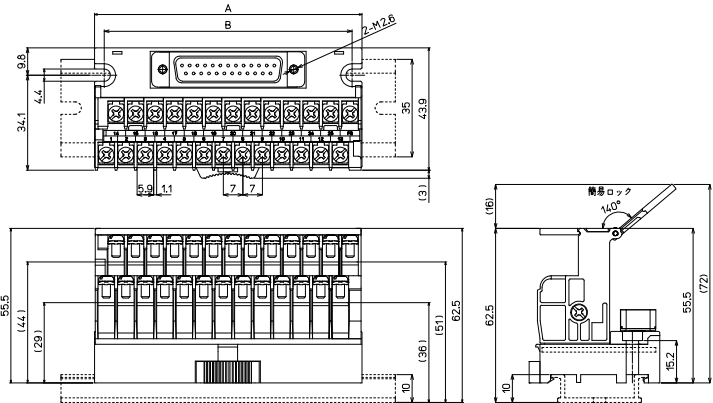

形式	A寸法	B寸法
PCA7-3H25A	96	89
PCA7-3H25B	96	89
PCA7-3H37A	145	138
PCA7-3H37B	145	138

形式	搭載コネクタメーカー/形式	海外規格	質量	標準価格(税抜)
PCA7-3H25A	ヒロセ電機: SDBB-25P (55)	TÜV	約148g	5,200円
PCA7-3H25B	ヒロセ電機: SDBB-25S (55)	TÜV	約149g	5,390円
PCA7-3H37A	ヒロセ電機: SDCB-37P (55)	TÜV	約220g	7,780円
PCA7-3H37B	ヒロセ電機: SDCB-37S (55)	TÜV	約221g	7,780円

【一般仕様】

定格絶縁電圧	AC DC125V
定格通電電流	1A
絶縁抵抗	100MΩ以上 DC500Vメガ
耐電圧	AC500V / 1分間
適合電線	1.25mm ² / MAX
端子ネジ	M3×6L
締付トルク	0.8N・m
周囲温度	-15℃～+60℃ (氷結又は結露しないこと)
相対湿度	45～85%

適合圧着端子

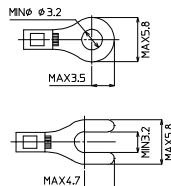

R端子・Y端子共通事項

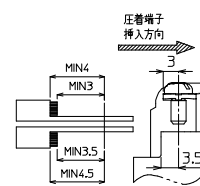

※接続ケーブルはP700参照

【記名板・結線図】

PCA7-3H25□

14	15	16	17	18	19	20	21	22	23	24	25	FG
1	2	3	4	5	6	7	8	9	10	11	12	13

PCA7-3H25A

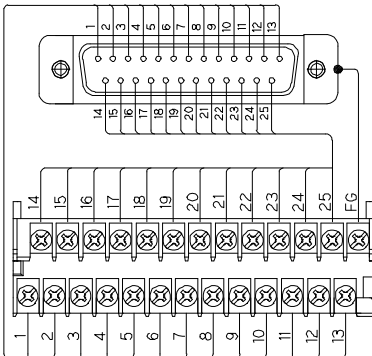

PCA7-3H25B

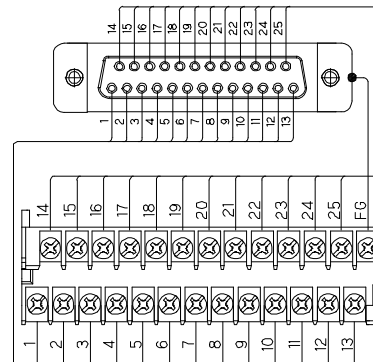

PCA7-3H37□

20	21	22	23	24	25	26	27	28	29	30	31	32	33	34	35	36	37	NC	NC
1	2	3	4	5	6	7	8	9	10	11	12	13	14	15	16	17	18	19	NC

PCA7-3H37A

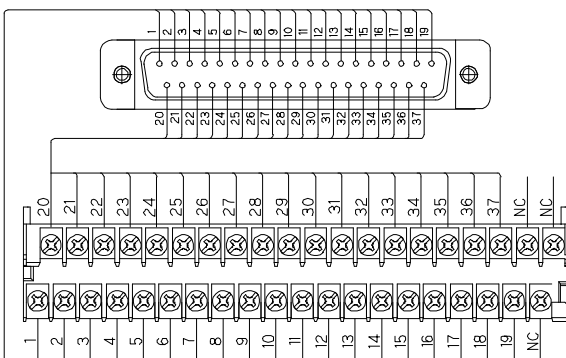

PCA7-3H37B

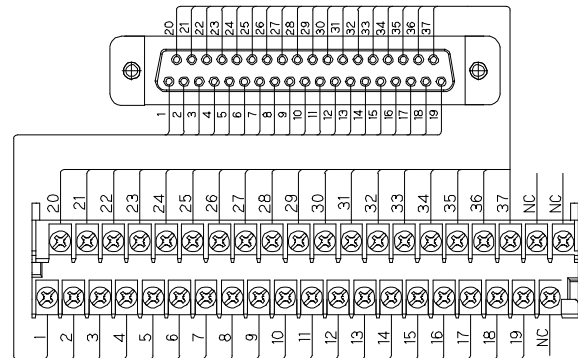

PCA7-9D□



【形式構成】

PCA7-9D□

極数
24…24極
36…36極
50…50極

【寸法図】

PCA7-9D□

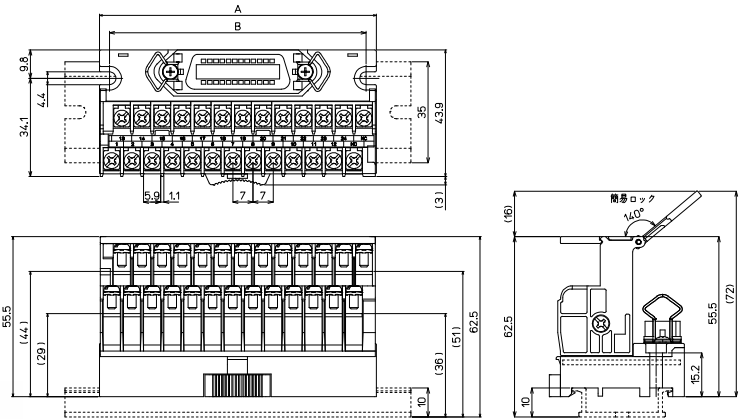

形式	A寸法	B寸法
PCA7-9D24	96	89
PCA7-9D36	145	138
PCA7-9D50	180	173

形式	搭載コネクタメーカー/形式	海外規格	質量	標準価格(税抜)
PCA7-9D24	第一電子工業: 57GE-40240-751FA	TÜV	約146g	4,910円
PCA7-9D36	第一電子工業: 57GE-40360-751-FA	TÜV	約216g	6,560円
PCA7-9D50	第一電子工業: 57GE-40500-751-FA	TÜV	約265g	7,560円

【一般仕様】

定格絶縁電圧	AC DC125V
定格通電電流	1A
絶縁抵抗	100MΩ以上 DC500Vメガ
耐電圧	AC500V / 1分間
適合電線	1.25mm ² / MAX
端子ネジ	M3×6L
締付トルク	0.8N·m
周囲温度	-15℃~+60℃ (氷結又は結露しないこと)
相対湿度	45~85%

適合圧着端子

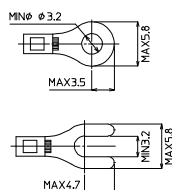

R端子・Y端子共通事項

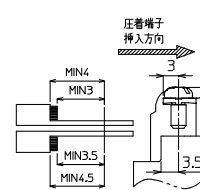

※接続ケーブルはP700参照

【記名板・結線図】

PCA7-9D24

13	14	15	16	17	18	19	20	21	22	23	24	NC
1	2	3	4	5	6	7	8	9	10	11	12	NC

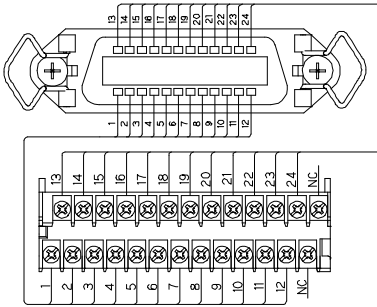

PCA7-9D36

19	20	21	22	23	24	25	26	27	28	29	30	31	32	33	34	35	36	NC	NC
1	2	3	4	5	6	7	8	9	10	11	12	13	14	15	16	17	18	NC	NC

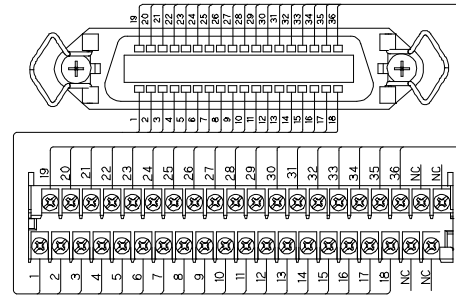

PCA7-9D50

26	27	28	29	30	31	32	33	34	35	36	37	38	39	40	41	42	43	44	45	46	47	48	49	50
1	2	3	4	5	6	7	8	9	10	11	12	13	14	15	16	17	18	19	20	21	22	23	24	25

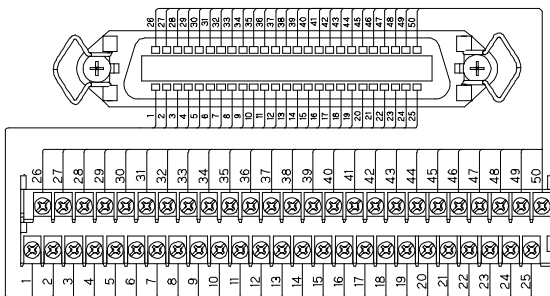

PCA7-10S□



【形式構成】

PCA7-10S□

- 極数
 20…20極
 26…26極
 36…36極
 40…40極
 50…50極



【寸法図】

PCA7-10S□

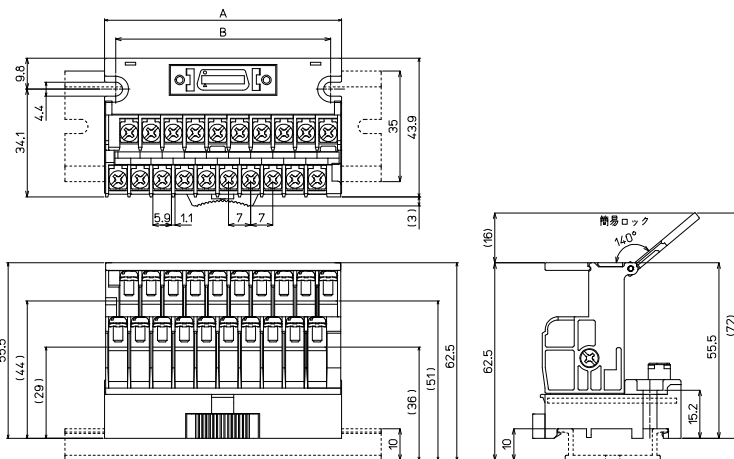

形式	A寸法	B寸法
PCA7-10S20	75	68
PCA7-10S26	96	89
PCA7-10S36	145	138
PCA7-10S40	145	138
PCA7-10S50	180	173

形式	搭載コネクタメーカー/形式	海外規格	質量	標準価格(税抜)
PCA7-10S20	住友3M:10220-6202-PL	UL,TÜV	約111g	4,340円
PCA7-10S26	住友3M:10226-6202-PL	UL,TÜV	約140g	5,040円
PCA7-10S36	住友3M:10236-6202-PL	UL,TÜV	約206g	6,120円
PCA7-10S40	住友3M:10240-6202-PL	UL,TÜV	約207g	6,480円
PCA7-10S50	住友3M:10250-6202-PL	UL,TÜV	約256g	7,220円

【一般仕様】

定格絶縁電圧	AC DC125V (UL認証定格50V)
定格通電電流	0.5A
絶縁抵抗	100MΩ以上 DC500Vメガ
耐電圧	AC500V / 1分間
適合電線	1.25mm ² / MAX
端子ネジ	M3×6L
締付トルク	0.8N・m
周囲温度	-15℃～+60℃ (氷結又は結露しないこと)
相対湿度	45～85%

適合圧着端子

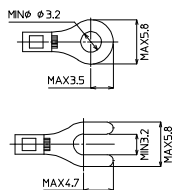

R端子・Y端子共通事項

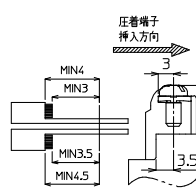

※接続ケーブルはP700参照

【記名板・結線図】

PCA7-10S20

11	12	13	14	15	16	17	18	19	20
1	2	3	4	5	6	7	8	9	10

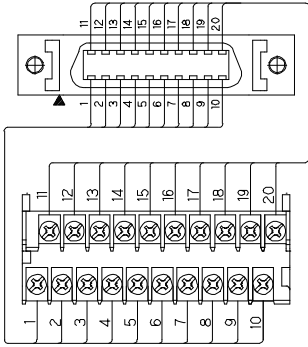

PCA7-10S26

14	15	16	17	18	19	20	21	22	23	24	25	26
1	2	3	4	5	6	7	8	9	10	11	12	13

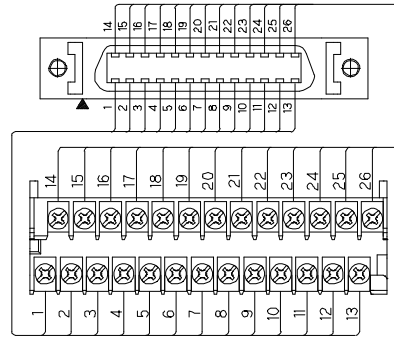

PCA7-10S36

19	20	21	22	23	24	25	26	27	28	29	30	31	32	33	34	35	36	NC	NC
1	2	3	4	5	6	7	8	9	10	11	12	13	14	15	16	17	18	NC	NC

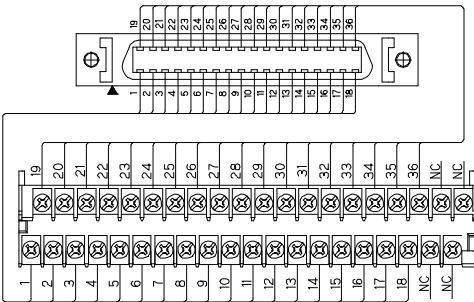

PCA7-10S40

21	22	23	24	25	26	27	28	29	30	31	32	33	34	35	36	37	38	39	40
1	2	3	4	5	6	7	8	9	10	11	12	13	14	15	16	17	18	19	20

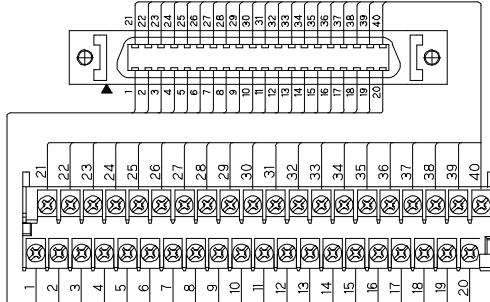

PCA7-10S50

26	27	28	29	30	31	32	33	34	35	36	37	38	39	40	41	42	43	44	45	46	47	48	49	50
1	2	3	4	5	6	7	8	9	10	11	12	13	14	15	16	17	18	19	20	21	22	23	24	25

