

PCX・PCXVシリーズ



(横型)
PCXシリーズ



(縦型)
PCXVシリーズ

【特長】

- 3.5mmピッチのスプリングロック式端子台を採用する事で業界最小サイズを実現
- スプリングロック式により増し締めが必要なくメンテナンスフリー
- コネクタから端子台へは1対1で結線されており、実装コネクタも多数ご用意
- レールに対し横向きに取り付けるPCXシリーズと縦向きに取り付ける事で更に省スペース化を実現出来るPCXVシリーズの2種類をラインアップ
- 独自のロック機能により止め金具不要でIEC35mmレールに取り付け可能
- 結線バネの開閉はボタン式で、+/-どちらのドライバーでも操作可能

【材質】

端子台	ナイロン(グレー) UL94V-0
導電板	銅合金(Snメッキ)
ボタン	ナイロン(オレンジ) UL94V-0
スプリング	SUS
ケース	強化PBT(アイボリー) UL94V-0
ロックボタン	POM(イエロー)
基板	ガラエポ t=1.6

特長

端子台の結線方法

チェック端子孔

注意!
チェック孔にはφ2以下のピンを接触させて導通チェックなどにご使用ください。無理に押し込み保持させようとすると故障の原因となりますのでご注意ください。

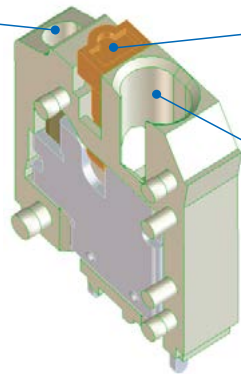

電線挿入孔

注意!
被覆外径φ3.2以上の電線は使用できません。

結線バネ開閉用ボタン

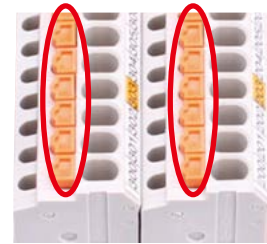

このボタンを押す事で結線用バネが開閉できます。開閉作業は - + どちらのドライバーを使用してもボタン操作が可能です。

● フェールを使用した場合

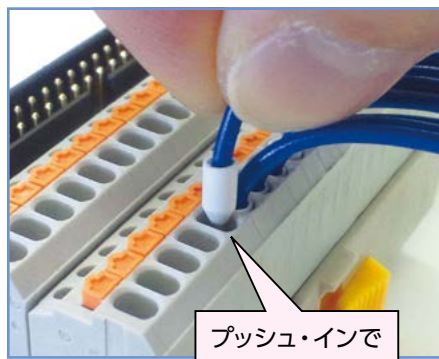
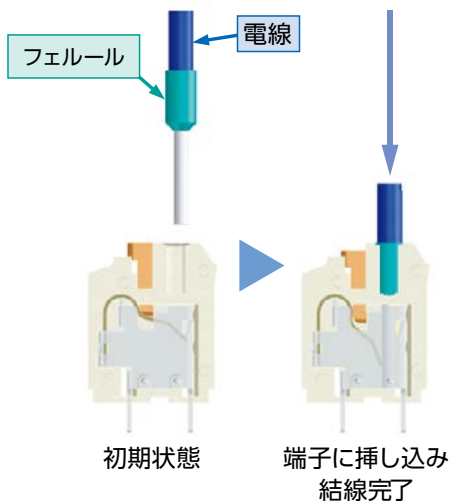

プッシュ・インで
簡単結線!

圧着工具 (P442、443参照)

形式: TA-540

適応電線サイズ0.14mm²~16mm²

AWG26~AWG5



形式: TA-210

適応電線サイズ0.08mm²~0.34mm²

AWG28~AWG22



● ストリップ電線を使用した場合

ストリップ電線接続方法

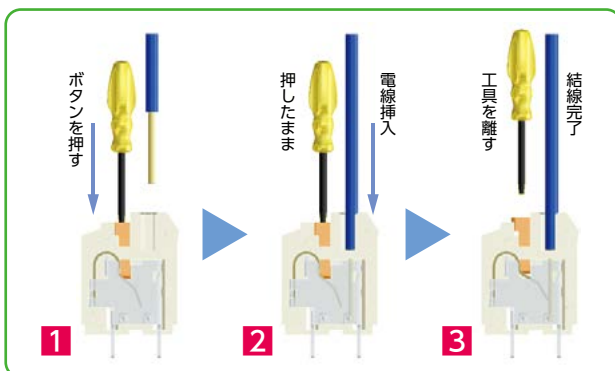

ストリップ電線の取外し方法

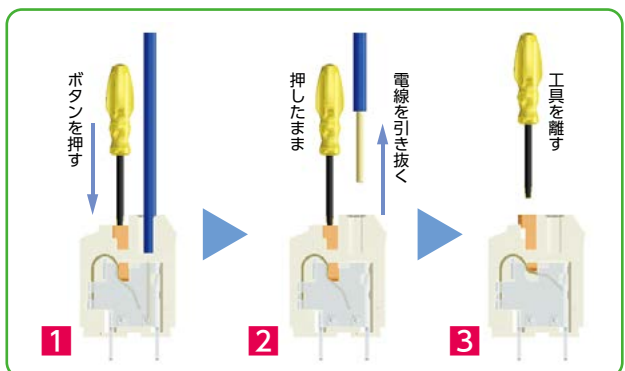

特長

IEC (DIN) レールへの着脱方法

● 取付け方法

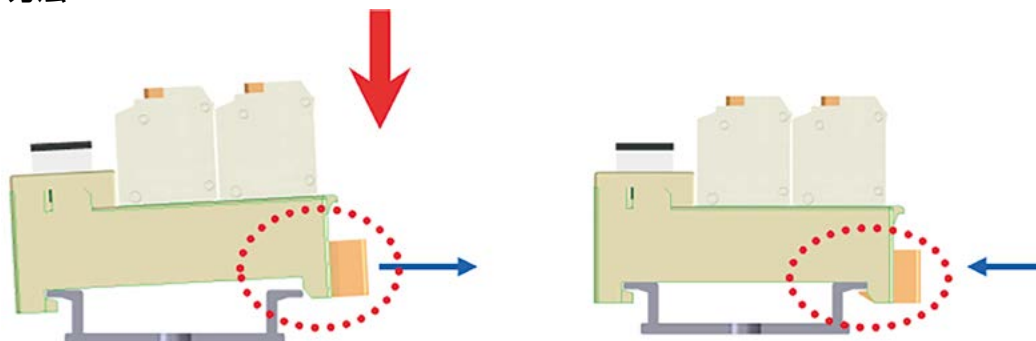

ロックボタンが付いていない方をIEC35mmレールの端面に引っ掛ける。

取付け完了

● 取外し方法

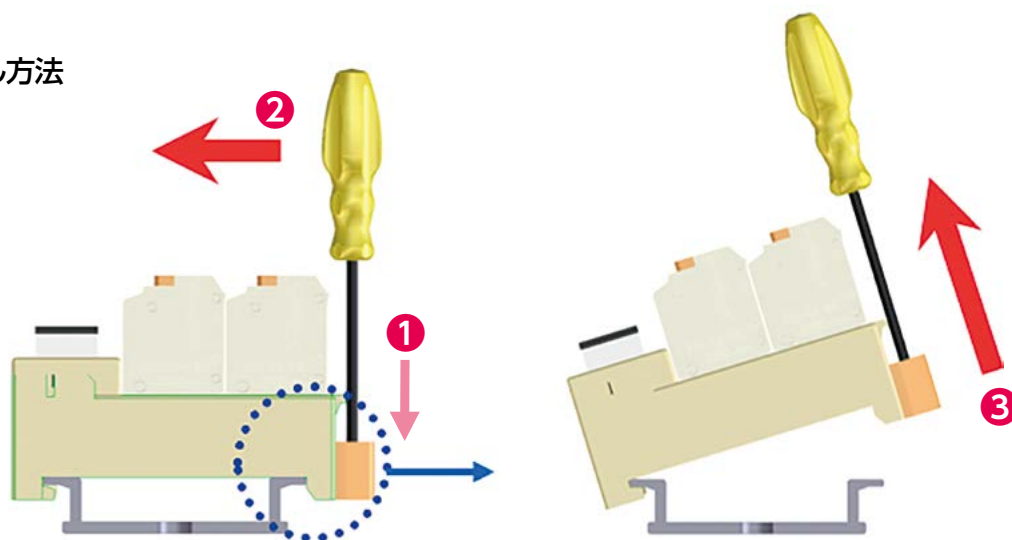

工具をツメに差し込む

取外し完了

IEC (DIN) レール取付け後の移動方法



ボタンを押す

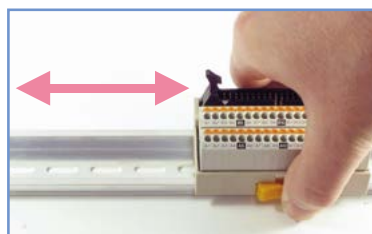

レールロックが解除され
ユニットが移動可能

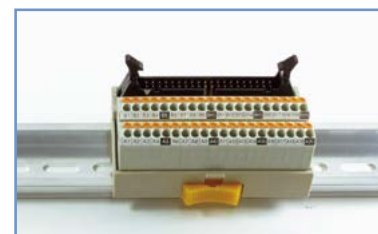

ボタンを離して固定完了!



注意!

ボタンを押さずに無理に製品をスライドさせますとレールに傷が付く事がありますのでご注意ください。

PCX-1□20-□ / PCXV-1□20-□



【形式構成】

PCX□-1□20-□

取付け方向
無…横型
V…縦型

搭載コネクタ
H…MIL/ヒロセ電機
T…MIL/オムロン
J…MIL/日本航空電子工業(PCXのみ)

記名タイプ
無…(A・B連番)
M…(1~数字連番)

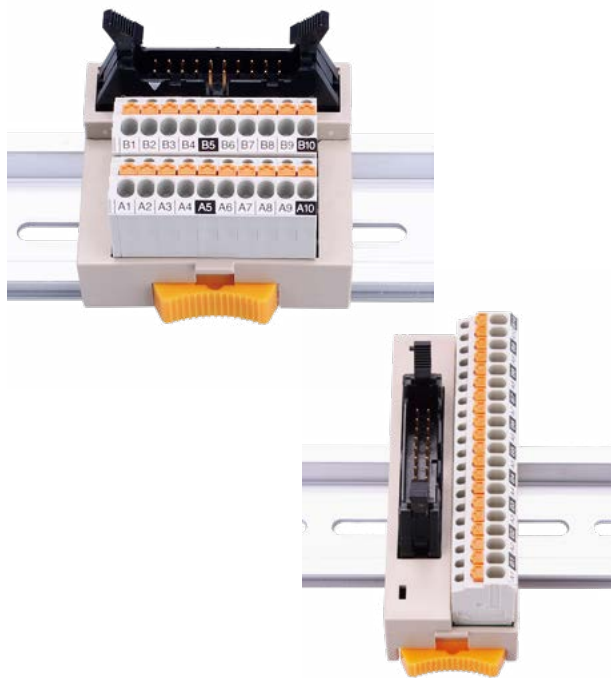

【寸法図】

PCX-1□20-□

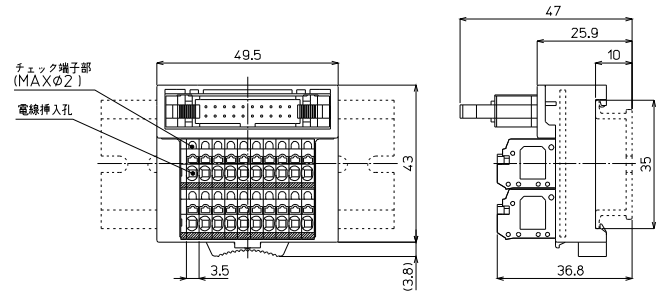

PCXV-1□20-□

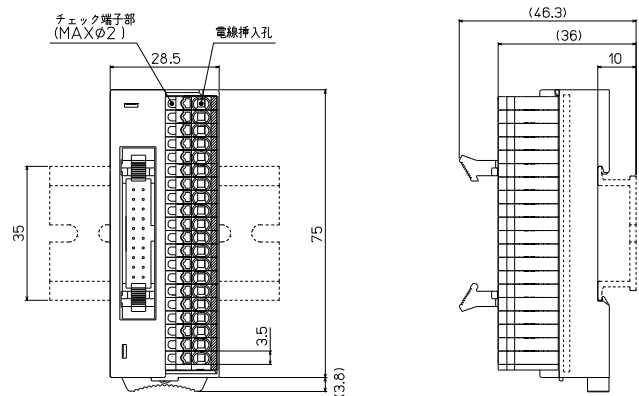

形 式	搭載コネクタメーカー/形式	海外規格	質量	標準価格 (税抜)
PCX-1H20 PCX-1H20-M	ヒロセ電機 : HIF3BA-20PA-2.54DSA (63)	UL/cUL,TÜV	約50g	3,150円
PCXV-1H20 PCXV-1H20-M		UL/cUL,TÜV		
PCX-1T20 PCX-1T20-M	オムロン : XG4A-2031	UL/cUL,TÜV		3,150円
PCXV-1T20 PCXV-1T20-M		UL/cUL,TÜV		
PCX-1J20 PCX-1J20-M	日本航空電子工業 : PS-20PE-D4T1-LP1	TÜV		3,150円
		TÜV		

【一般仕様】

定格絶縁電圧	AC DC125V
定格通電電流	1A
絶縁抵抗	100MΩ以上 DC500V/メガ
耐電圧	AC500V / 1分間
周囲温度	-15℃~+60℃ (氷結又は結露しないこと)
相対湿度	45~85%

適合電線

フェルール

0.14mm²~0.75mm²
AWG26~AWG18
DIN46228-4準拠

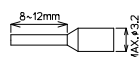

単線

φ0.3~φ1.3

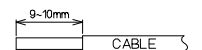

より線

0.08mm²~1.5mm²
AWG28~AWG16

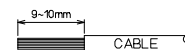

※注意：単線・より線の絶縁被覆外径φ3.2以上の電線は使用できません。
フェルール(棒圧着端子)の使用方法は各メーカーの指示に従うこと。

※接続ケーブルはP706参照

【記名板・結線図】

PCX-1□20

B1	B2	B3	B4	B5	B6	B7	B8	B9	B10
A1	A2	A3	A4	A5	A6	A7	A8	A9	A10

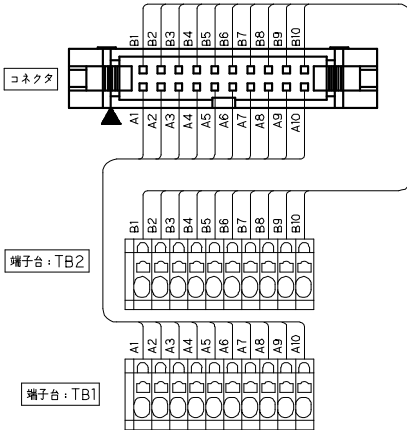

PCX-1□20-M

2	4	6	8	10	12	14	16	18	20
1	3	5	7	9	11	13	15	17	19

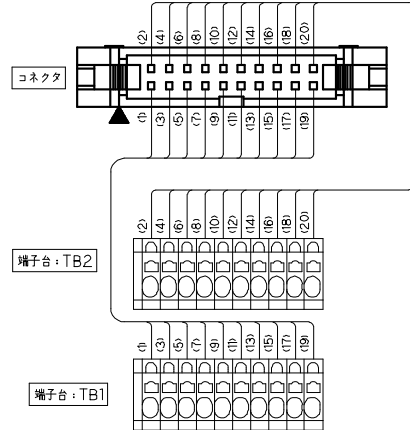

PCXV-1□20

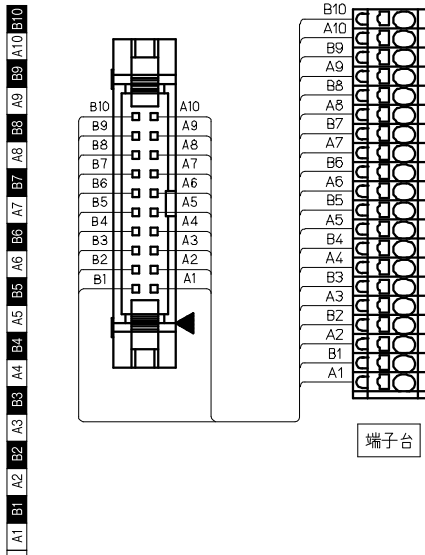

PCXV-1□20-M

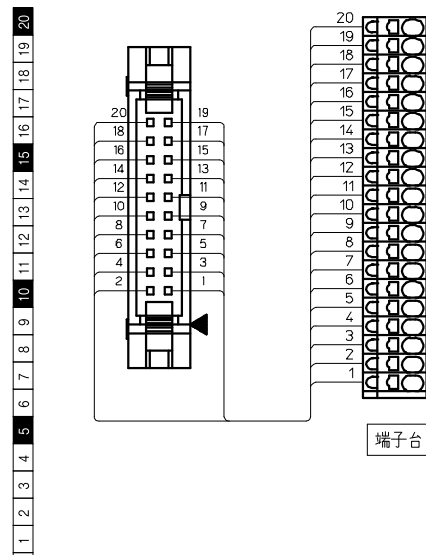

標準品 (1:1) / スプリングロック式 / PCX / MIL26極タイプ

PCX-1□26-□



【形式構成】

PCX-1□26-□

搭載コネクタ

H...MIL/ヒロセ電機
T...MIL/オムロン
J...MIL/日本航空電子工業

記名タイプ

無... (A・B連番)
M... (1～数字連番)



【寸法図】

PCX-1□26-□

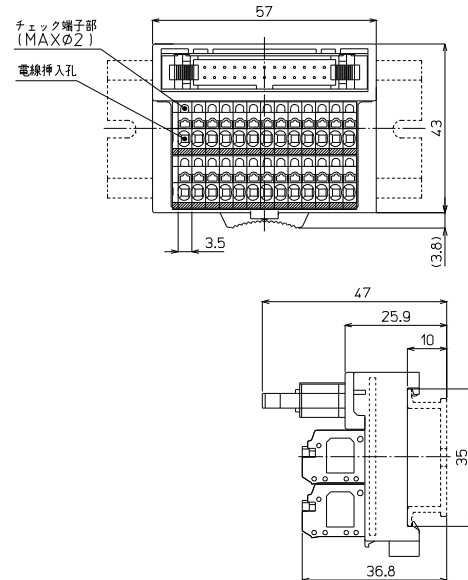

形式	搭載コネクタメーカー/形式	海外規格	質量	標準価格(税抜)
PCX-1H26 PCX-1H26-M	ヒロセ電機: HIF3BA-26PA-2.54DSA (71)	UL/cUL,TÜV UL/cUL,TÜV	約60g	3,560円
PCX-1T26 PCX-1T26-M	オムロン: XG4A-2631	UL/cUL,TÜV UL/cUL,TÜV		
PCX-1J26 PCX-1J26-M	日本航空電子工業: PS-26PE-D4T1-LP1	TÜV TÜV		

【一般仕様】

定格絶縁電圧	AC DC125V
定格通電電流	1A
絶縁抵抗	100MΩ以上 DC500V/メガ
耐電圧	AC500V / 1分間
周囲温度	-15℃～+60℃ (氷結又は結露しないこと)
相対湿度	45～85%

適合電線

フェルルル

0.14mm～0.75mm
AWG26～AWG18
DIN46228-4準拠

単線

φ0.3～φ1.3

より線

0.08mm～1.5mm
AWG28～AWG16

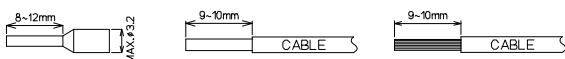

※注意: 単線・より線の絶縁被覆外径φ3.2以上の電線は使用できません。
フェルルル(棒圧着端子)の使用方法は各メーカーの指示に従うこと。

【記名板・結線図】

PCX-1□26

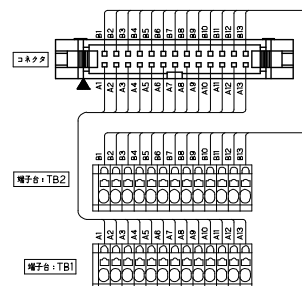
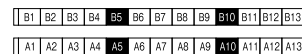

PCX-1□26-M

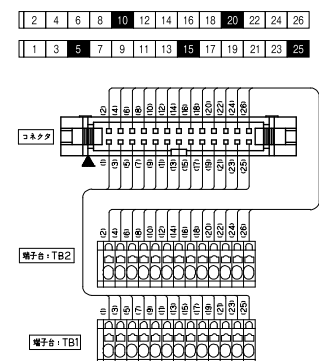

※接続ケーブルはP706参照

標準品(1:1) / スプリングロック式 / PCXシリーズ / MIL34極タイプ

PCX-1□34-□



【形式構成】

PCX-1□34-□

搭載コネクタ

H…MIL/ヒロセ電機
T…MIL/オムロン
J…MIL/日本航空電子工業

記名タイプ

無…(A・B連番)
M…(1～数字連番)

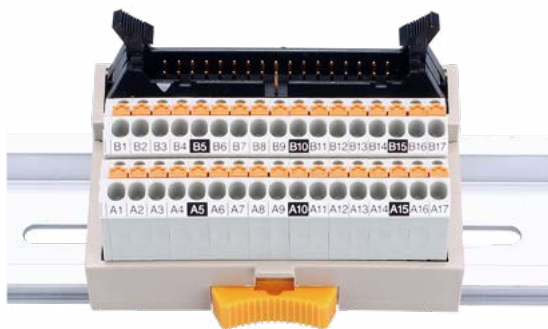

【寸法図】

PCX-1□34-□

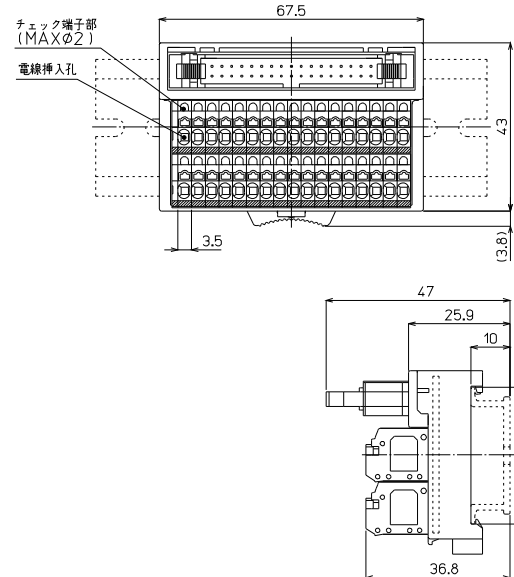

形式	搭載コネクタメーカー/形式	海外規格	質量	標準価格(税抜)
PCX-1H34 PCX-1H34-M	ヒロセ電機: HIF3BA-34PA-2.54DSA (71)	UL/cUL,TÜV UL/cUL,TÜV	約73g	4,010円
PCX-1T34 PCX-1T34-M	オムロン: XG4A-3431	UL/cUL,TÜV UL/cUL,TÜV		
PCX-1J34 PCX-1J34-M	日本航空電子工業: PS-34PE-D4T1-LP1	TÜV TÜV		

【一般仕様】

定格絶縁電圧	AC DC125V
定格通電電流	1A
絶縁抵抗	100MΩ以上 DC500V/メガ
耐電圧	AC500V / 1分間
周囲温度	-15℃～+60℃ (氷結又は結露しないこと)
相対湿度	45～85%

適合電線

フェルール	単線	より線
0.14mm～0.75mm AWG26～AWG18 DIN46228-4準拠	φ0.3～φ1.3	0.08mm～1.5mm AWG28～AWG16

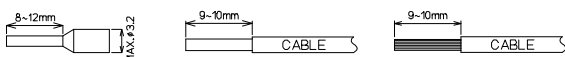

※注意: 単線・より線の絶縁被覆外径φ3.2以上の電線は使用できません。
フェルール(棒圧着端子)の使用方法は各メーカーの指示に従うこと。

【記名板・結線図】

PCX-1□34

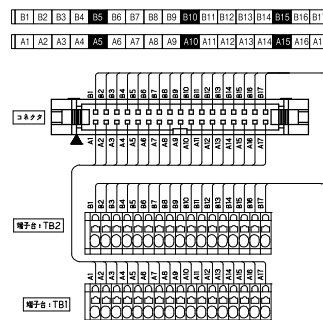

PCX-1□34-M

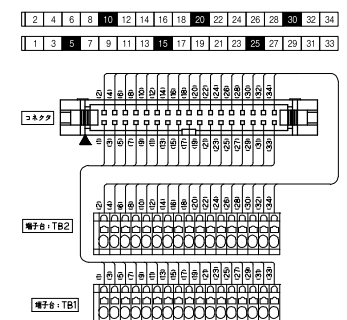

※接続ケーブルはP706参照

標準品 (1:1) / スプリングロック式 / PCX / PCXVシリーズ / MIL40極タイプ

PCX-1□40-□ / PCXV-1□40-□



【形式構成】

PCX□-1□40-□

- 取付け方向**
無…横型
V…縦型
- 搭載コネクタ**
H…MIL/ヒロセ電機
T…MIL/オムロン
J…MIL/日本航空電子工業(PCXのみ)
- 記名タイプ**
無…(A・B連番)
M…(1~数字連番)

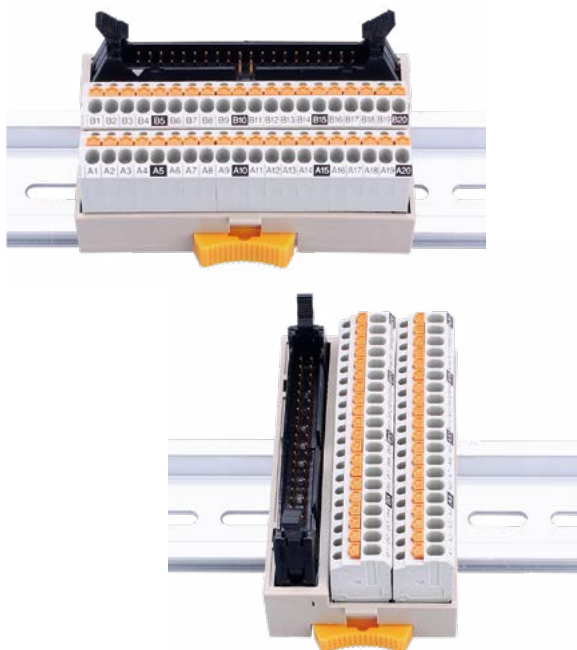

【寸法図】

PCX-1□40-□

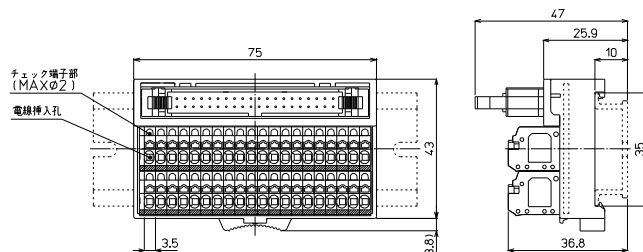

PCXV-1□40-□

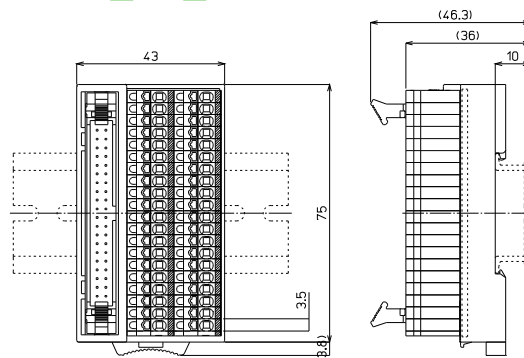

形 式	搭載コネクタメーカー/形式	海外規格	質量	標準価格(税抜)	
PCX-1H40	ヒロセ電機: HIF3BA-40PA-2.54DSA (71)	UL/cUL,TÜV	約83g	4,390円	
PCX-1H40-M		UL/cUL,TÜV			
PCXV-1H40	オムロン: XG4A-4031	UL/cUL,TÜV		4,480円	
PCXV-1H40-M		UL/cUL,TÜV			
PCX-1T40	日本航空電子工業: PS-40PE-D4T1-LP1	UL/cUL,TÜV			4,390円
PCX-1T40-M		UL/cUL,TÜV			
PCXV-1T40	TÜV	TÜV	4,480円		
PCXV-1T40-M		TÜV			
PCX-1J40	TÜV	TÜV	4,390円		
PCX-1J40-M		TÜV			

【一般仕様】

定格絶縁電圧	AC DC125V
定格通電電流	1A
絶縁抵抗	100MΩ以上 DC500V/メガ
耐電圧	AC500V / 1分間
周囲温度	-15°C~+60°C (氷結又は結露しないこと)
相対湿度	45~85%

適合電線

フェールル

0.14mm²~0.75mm²
AWG26~AWG18
DIN46228-4準拠

単線

φ0.3~φ1.3

より線

0.08mm²~1.5mm²
AWG28~AWG16

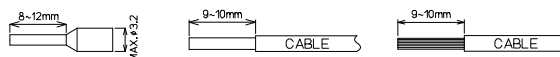

※注意: 単線・より線の絶縁被覆外径φ3.2以上の電線は使用できません。
フェールル(棒圧着端子)の使用方法は各メーカーの指示に従うこと。

※接続ケーブルはP706参照

【記名板・結線図】

PCX-1□40

B1	B2	B3	B4	B5	B6	B7	B8	B9	B10	B11	B12	B13	B14	B15	B16	B17	B18	B19	B20
A1	A2	A3	A4	A5	A6	A7	A8	A9	A10	A11	A12	A13	A14	A15	A16	A17	A18	A19	A20

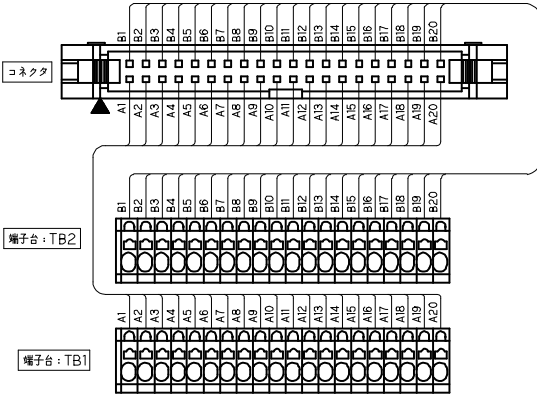

PCX-1□40-M

2	4	6	8	10	12	14	16	18	20	22	24	26	28	30	32	34	36	38	40
1	3	5	7	9	11	13	15	17	19	21	23	25	27	29	31	33	35	37	39

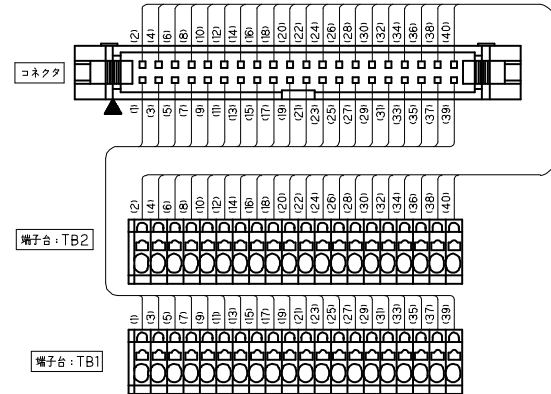

PCXV-1□40

B1	B2	B3	B4	B5	B6	B7	B8	B9	B10	B11	B12	B13	B14	B15	B16	B17	B18	B19	B20
A1	A2	A3	A4	A5	A6	A7	A8	A9	A10	A11	A12	A13	A14	A15	A16	A17	A18	A19	A20

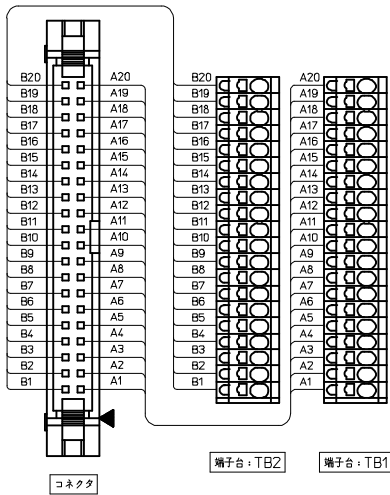

PCXV-1□40-M

2	4	6	8	10	12	14	16	18	20	22	24	26	28	30	32	34	36	38	40
1	3	5	7	9	11	13	15	17	19	21	23	25	27	29	31	33	35	37	39

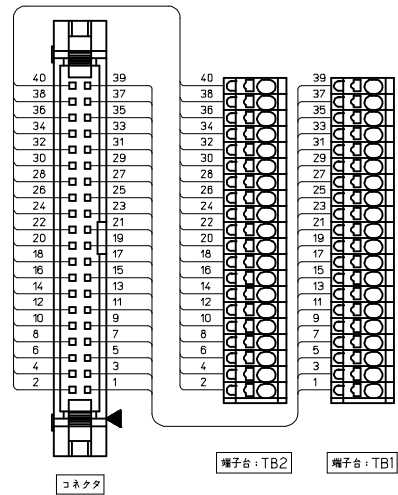

標準品(1:1) / スプリングロック式 / PCXシリーズ / MIL50極タイプ

PCX-1□50-□



【形式構成】

PCX-1□50-□

搭載コネクタ

H...MIL/ヒロセ電機
T...MIL/オムロン
J...MIL/日本航空電子工業

記名タイプ

無... (A・B連番)
M... (1~数字連番)



【寸法図】

PCX-1□50-□

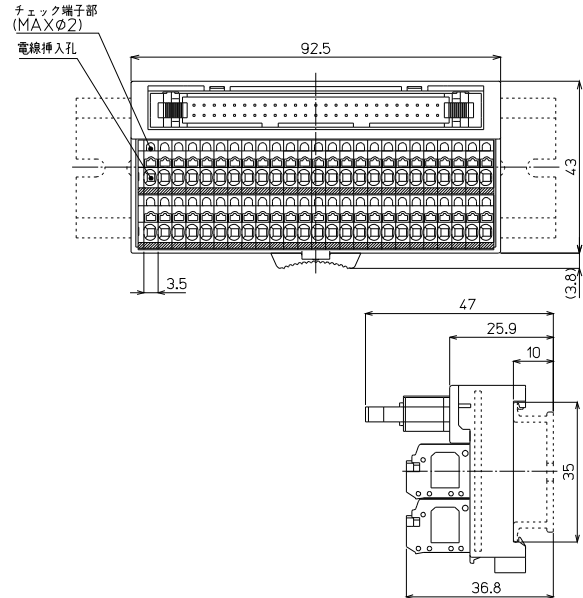

形 式	搭載コネクタメーカー/形式	海外規格	質量	標準価格 (税抜)
PCX-1H50 PCX-1H50-M	ヒロセ電機: HIF3BA-50PA-2.54DSA (71) キー溝2箇所	UL/cUL,TÜV UL/cUL,TÜV	約100g	5,460円
PCX-1T50 PCX-1T50-M	オムロン: XG4A-5031 キー溝1箇所	UL/cUL,TÜV UL/cUL,TÜV		
PCX-1J50 PCX-1J50-M	日本航空電子工業: PS-50PE-D4T1-LP1 キー溝2箇所	TÜV TÜV		
PCX-1H50(1) PCX-1H50(1)-M (※受注生産品)	ヒロセ電機: HIF3BB-50PA-2.54DSA (71) キー溝1箇所	UL/cUL,TÜV UL/cUL,TÜV	約100g	6,010円

【一般仕様】

定格絶縁電圧	AC DC125V
定格通電電流	1A
絶縁抵抗	100MΩ以上 DC500Vメガ
耐電圧	AC500V / 1分間
周囲温度	-15°C~+60°C (氷結又は結露しないこと)
相対湿度	45~85%

【記名板・結線図】

PCX-1□50

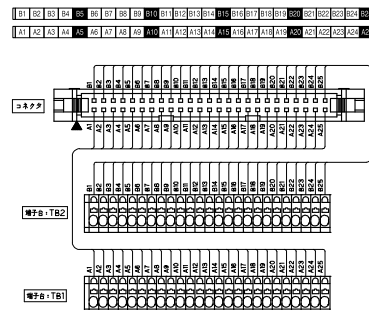

PCX-1□50-M

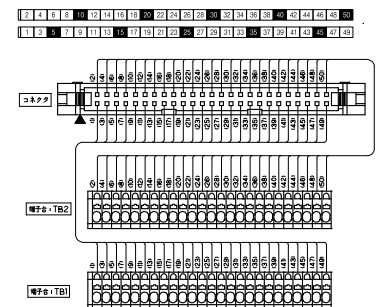

適合電線

フェルール

0.14mm~0.75mm
AWG26~AWG18
DIN46228-4準拠

単線

φ0.3~φ1.3

より線

0.08mm~1.5mm
AWG28~AWG16

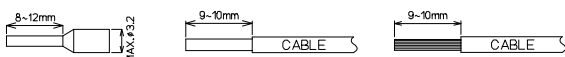

※注意: 単線・より線の絶縁被覆外径φ3.2以上の電線は使用できません。
フェルール(棒圧着端子)の使用方法は各メーカーの指示に従うこと。

※接続ケーブルはP706参照

標準品(1:1) / スプリングロック式 / PCX / PCXVシリーズ / FCN40極タイプ

PCX-4F40 / PCXV-4F40



【形式構成】

PCX□-4F40

取付け方向
無…横型
V…縦型

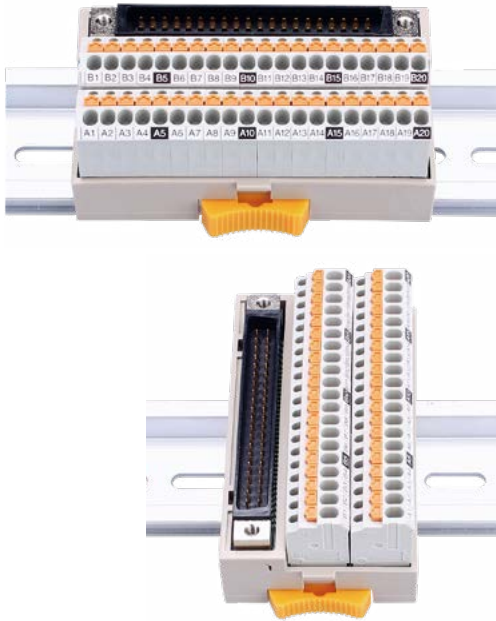

【寸法図】

PCX-4F40

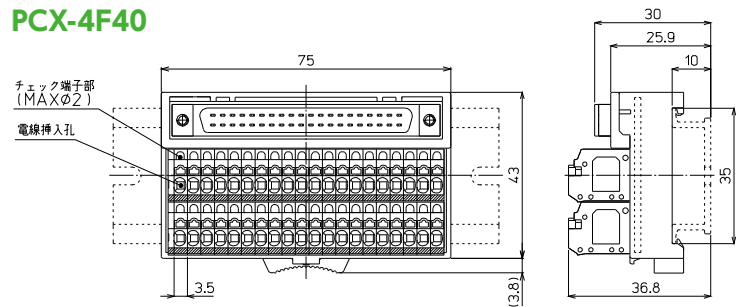

PCXV-4F40

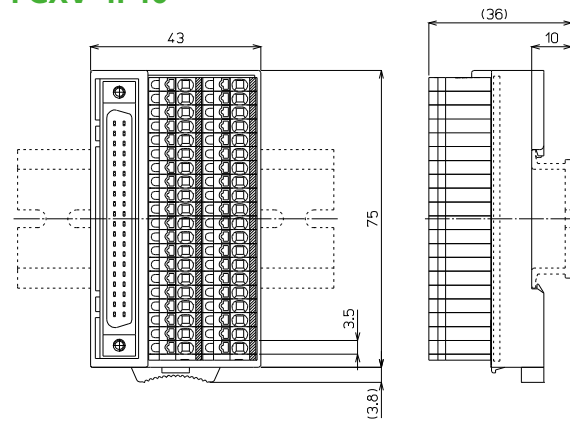

形式	搭載コネクタメーカー/形式	海外規格	質量	標準価格(税抜)
PCX-4F40	タイコエレクトロニクス: 1747053-1	TÜV	約85g	4,910円
PCXV-4F40		TÜV		4,990円

【一般仕様】

定格絶縁電圧	AC DC125V
定格通電電流	1A
絶縁抵抗	100MΩ以上 DC500Vメガ
耐電圧	AC500V / 1分間
周囲温度	-15℃~+60℃ (氷結又は結露しないこと)
相対湿度	45~85%

【記名板・結線図】

PCX-4F40

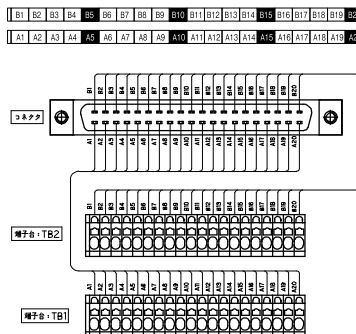

PCXV-4F40

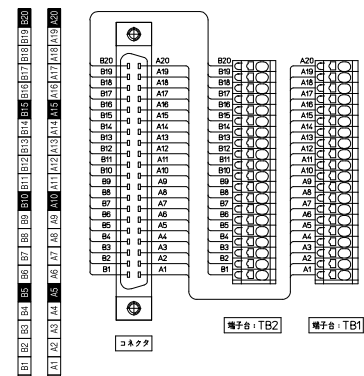

適合電線

フェルール

0.14mm~0.75mm
AWG26~AWG18
DIN46228-4準拠

単線

φ0.3~φ1.3

より線

0.08mm~1.5mm
AWG28~AWG16

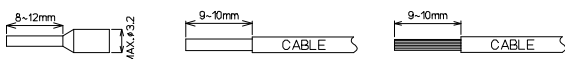

※注意: 単線・より線の絶縁被覆外径φ3.2以上の電線は使用できません。
フェルール(棒圧着端子)の使用方法は各メーカーの指示に従うこと。

※接続ケーブルはP706参照

PCX-2M□□



【形式構成】

PCX-2M□□

極数
20…20極
34…34極
50…50極

コネクタ端子形状
A…オス
B…メス



【寸法図】

PCX-2M□□

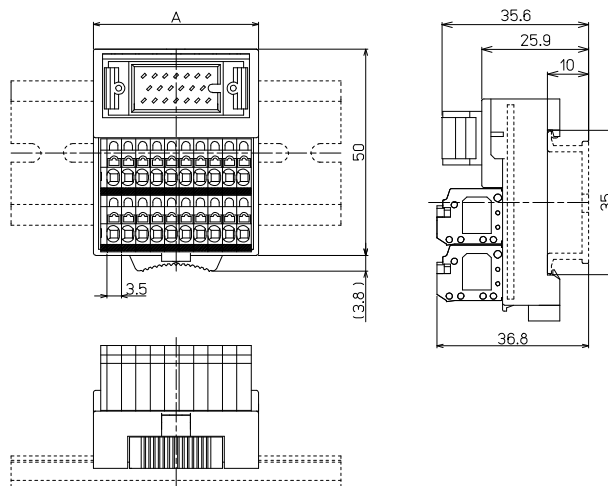

形式	A寸法
PCX-2M20A	40
PCX-2M20B	40
PCX-2M34A	64
PCX-2M34B	64
PCX-2M50A	92.5
PCX-2M50B	92.5

形式	搭載コネクタメーカー/形式	海外規格	質量	標準価格(税抜)
PCX-2M20A	本多通信工業:MR-20RMD2 (+) (オス)	TÜV	約51g	3,790円
PCX-2M20B	本多通信工業:MR-20RFD2 (+) (メス)	TÜV	約53g	3,990円
PCX-2M34A	本多通信工業:MR-34RMD2 (+) (オス)	TÜV	約78g	4,990円
PCX-2M34B	本多通信工業:MR-34RFD2 (+) (メス)	TÜV	約80g	5,220円
PCX-2M50A	本多通信工業:MR-50RMD2 (+) (オス)	TÜV	約110g	7,270円
PCX-2M50B	本多通信工業:MR-50RFD2 (+) (メス)	TÜV	約115g	7,670円

【一般仕様】

定格絶縁電圧	AC DC125V
定格通電電流	1A
絶縁抵抗	100MΩ以上 DC500V/メガ
耐電圧	AC500V / 1分間
周囲温度	-15℃~+60℃ (氷結又は結露しないこと)
相対湿度	45~85%

適合電線

フェルール

0.14mm²~0.75mm²
AWG26~AWG18
DIN46228-4準拠

単線

φ0.3~φ1.3

より線

0.08mm²~1.5mm²
AWG28~AWG16

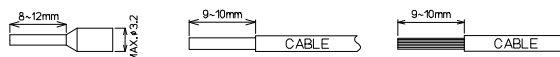

※注意: 単線・より線の絶縁被覆外径φ3.2以上の電線は使用できません。
フェルール(棒圧着端子)の使用方法は各メーカーの指示に従うこと。

※接続ケーブルはP706参照

【記名板・結線図】

PCX-2M20A

11	12	13	14	15	16	17	18	19	20
1	2	3	4	5	6	7	8	9	10

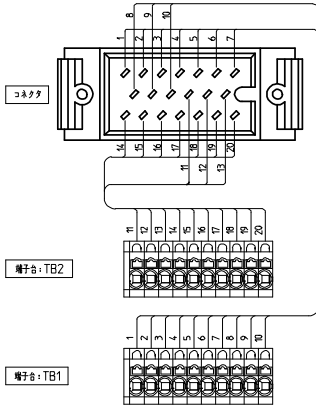

PCX-2M20B

11	12	13	14	15	16	17	18	19	20
1	2	3	4	5	6	7	8	9	10

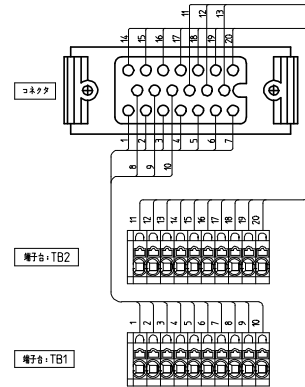

PCX-2M34A

18	19	20	21	22	23	24	25	26	27	28	29	30	31	32	33	34
1	2	3	4	5	6	7	8	9	10	11	12	13	14	15	16	17

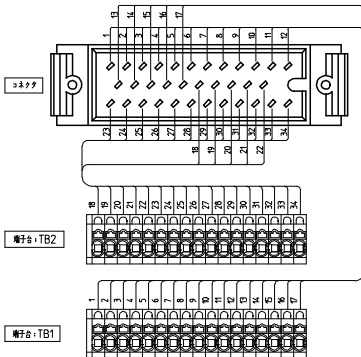

PCX-2M34B

18	19	20	21	22	23	24	25	26	27	28	29	30	31	32	33	34
1	2	3	4	5	6	7	8	9	10	11	12	13	14	15	16	17

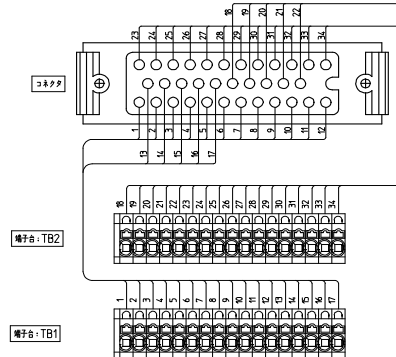

PCX-2M50A

26	27	28	29	30	31	32	33	34	35	36	37	38	39	40	41	42	43	44	45	46	47	48	49	50
1	2	3	4	5	6	7	8	9	10	11	12	13	14	15	16	17	18	19	20	21	22	23	24	25

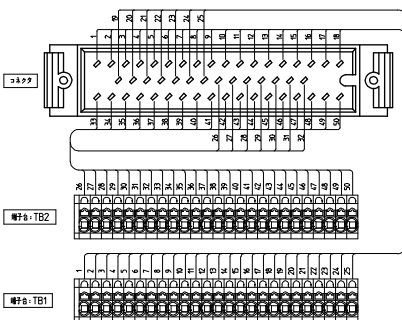

PCX-2M50B

26	27	28	29	30	31	32	33	34	35	36	37	38	39	40	41	42	43	44	45	46	47	48	49	50
1	2	3	4	5	6	7	8	9	10	11	12	13	14	15	16	17	18	19	20	21	22	23	24	25

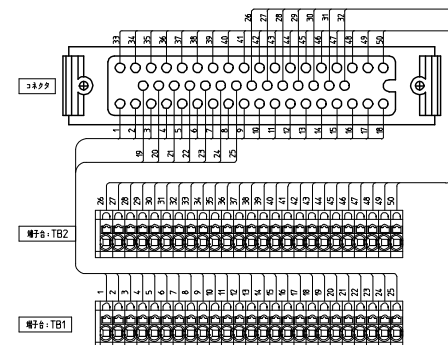

標準品 (1:1) / スプリングロック式 / PCXシリーズ / D-subタイプ

PCX-3H□□



【形式構成】

PCX-3H□□

極数
25…25極
37…37極

コネクタ端子形状
A…オス
B…メス



【寸法図】

PCX-3H□□

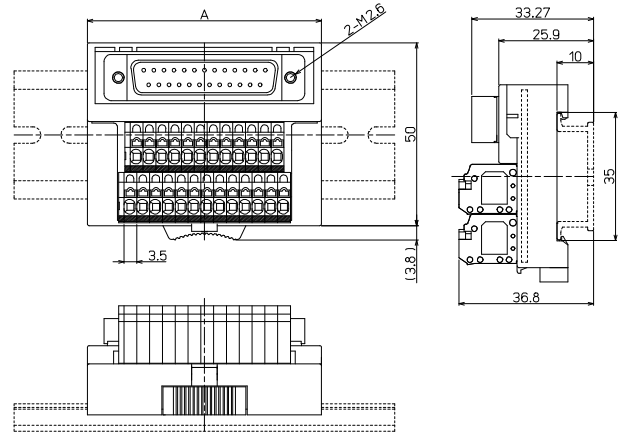

形式	A寸法
PCX-3H25A	64
PCX-3H25B	64
PCX-3H37A	76
PCX-3H37B	76

形式	搭載コネクタメーカー/形式	海外規格	質量	標準価格(税抜)
PCX-3H25A	ヒロセ電機: SDBB-25P (55) (オス)	TÜV	約74g	4,700円
PCX-3H25B	ヒロセ電機: SDBB-25S (55) (メス)	TÜV	約75g	4,850円
PCX-3H37A	ヒロセ電機: SDCB-37P (55) (オス)	TÜV	約96g	7,110円
PCX-3H37B	ヒロセ電機: SDCB-37S (55) (メス)	TÜV	約98g	7,310円

【一般仕様】

定格絶縁電圧	AC DC125V
定格通電電流	1A
絶縁抵抗	100MΩ以上 DC500V/メガ
耐電圧	AC500V / 1分間
周囲温度	-15℃~+60℃ (氷結又は結露しないこと)
相対湿度	45~85%

適合電線

フェルール

0.14mm²~0.75mm²
AWG26~AWG18
DIN46228-4準拠

単線

φ0.3~φ1.3

より線

0.08mm²~1.5mm²
AWG28~AWG16

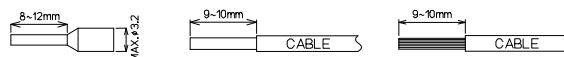

※注意: 単線・より線の絶縁被覆外径φ3.2以上の電線は使用できません。
フェルール(棒圧着端子)の使用方法は各メーカーの指示に従うこと。

※接続ケーブルはP706参照

【記名板・結線図】

PCX-3H25A

14	15	16	17	18	19	20	21	22	23	24	25	
1	2	3	4	5	6	7	8	9	10	11	12	13

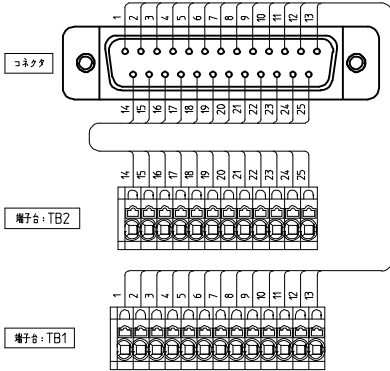

PCX-3H25B

14	15	16	17	18	19	20	21	22	23	24	25	
1	2	3	4	5	6	7	8	9	10	11	12	13

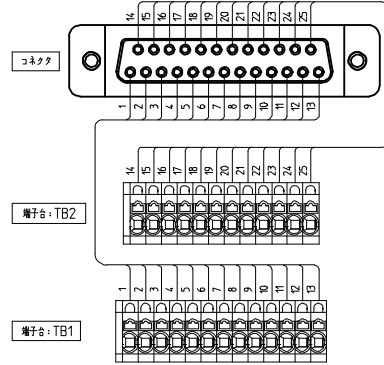

PCX-3H37A

20	21	22	23	24	25	26	27	28	29	30	31	32	33	34	35	36	37	
1	2	3	4	5	6	7	8	9	10	11	12	13	14	15	16	17	18	19

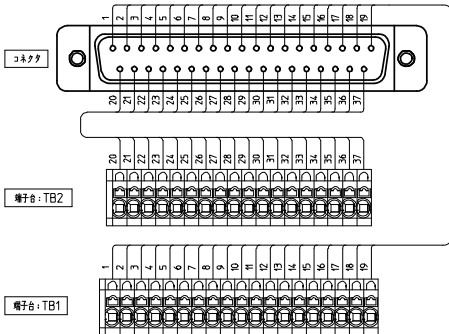

PCX-3H37B

20	21	22	23	24	25	26	27	28	29	30	31	32	33	34	35	36	37	
1	2	3	4	5	6	7	8	9	10	11	12	13	14	15	16	17	18	19

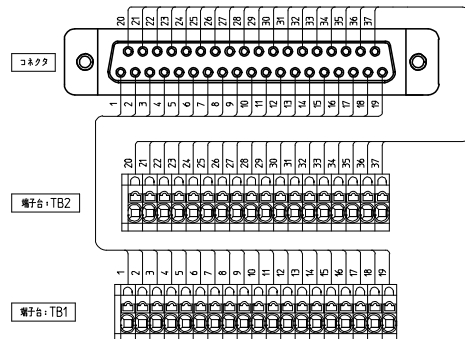

標準品 (1:1) / スプリングロック式 / PCXシリーズ / セントロニクスタイプ

PCX-9D□



【形式構成】

PCX-9D□

極数
24…24極
36…36極
50…50極

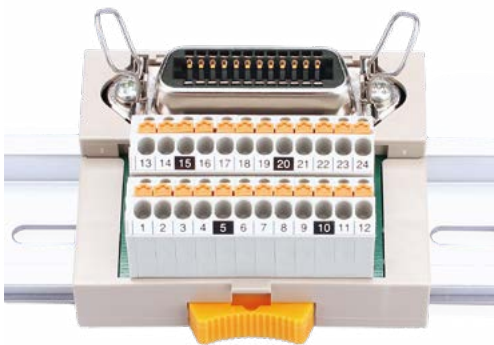

【寸法図】

PCX-9D□

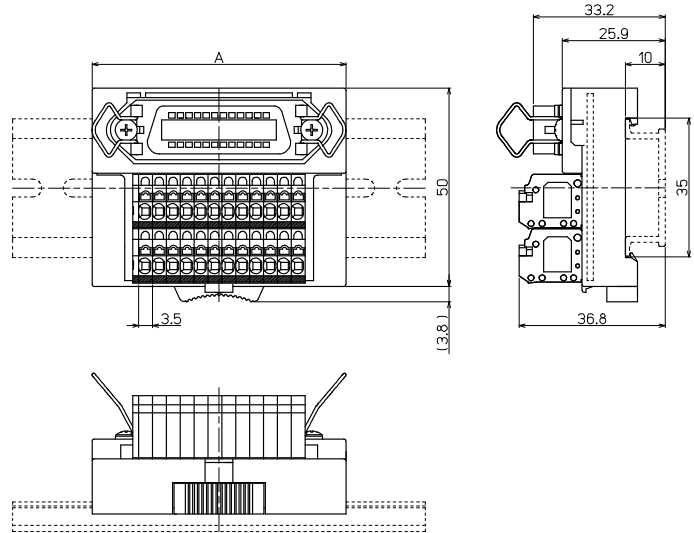

形 式	A寸法
PCX-9D24	64
PCX-9D36	76
PCX-9D50	92.5

形 式	搭載コネクタメーカー/形式	海外規格	質量	標準価格(税抜)
PCX-9D24	第一電子工業:57GE-40240-751-FA	TÜV	約71g	4,520円
PCX-9D36	第一電子工業:57GE-40360-751-FA	TÜV	約92g	5,700円
PCX-9D50	第一電子工業:57GE-40500-751-FA	TÜV	約120g	6,790円

【一般仕様】

定格絶縁電圧	AC DC125V
定格通電電流	1A
絶縁抵抗	100MΩ以上 DC500V/メガ
耐電圧	AC500V / 1分間
周囲温度	-15°C~+60°C (氷結又は結露しないこと)
相対湿度	45~85%

適合電線

フェールール

0.14mm²~0.75mm²
AWG26~AWG18
DIN46228-4準拠

単線

φ0.3~φ1.3

より線

0.08mm²~1.5mm²
AWG28~AWG16

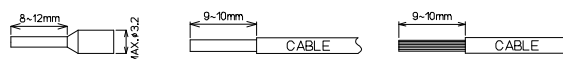

※注意: 単線・より線の絶縁被覆外径φ3.2以上の電線は使用できません。
フェールール(棒圧着端子)の使用方法は各メーカーの指示に従うこと。

※接続ケーブルはP706参照

【記名板・結線図】

PCX-9D24

13	14	15	16	17	18	19	20	21	22	23	24
1	2	3	4	5	6	7	8	9	10	11	12

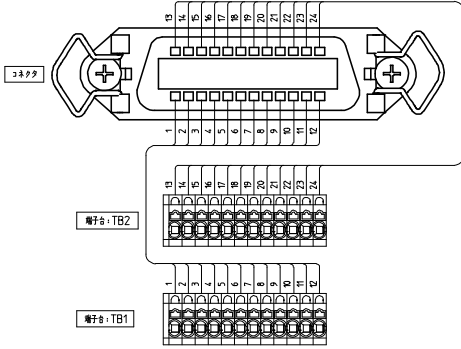

PCX-9D36

19	20	21	22	23	24	25	26	27	28	29	30	31	32	33	34	35	36
1	2	3	4	5	6	7	8	9	10	11	12	13	14	15	16	17	18

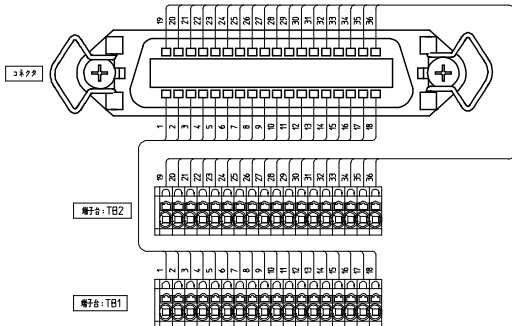

PCX-9D50

26	27	28	29	30	31	32	33	34	35	36	37	38	39	40	41	42	43	44	45	46	47	48	49	50
1	2	3	4	5	6	7	8	9	10	11	12	13	14	15	16	17	18	19	20	21	22	23	24	25

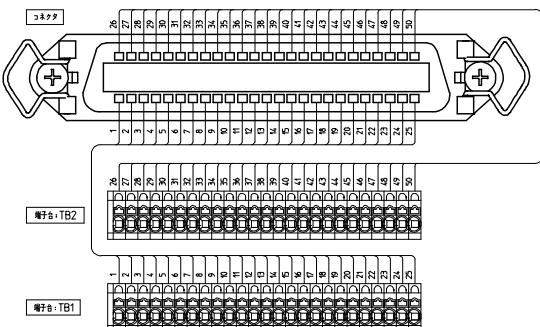

PCX-10S



【形式構成】

PCX-10S

極数

- 20…20極
- 26…26極
- 36…36極
- 40…40極
- 50…50極



【寸法図】

PCX-10S

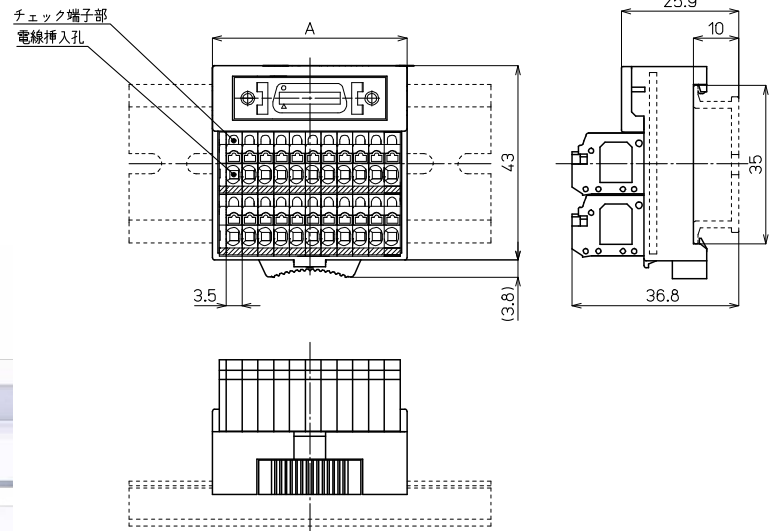

形式	A寸法
PCX-10S20	43
PCX-10S26	57
PCX-10S36	67.5
PCX-10S40	75
PCX-10S50	92.5

形式	搭載コネクタメーカー/形式	海外規格	質量	標準価格 (税抜)
PCX-10S20	住友3M: 10220-6202-PL	UL/cUL,TÜV	約51g	4,010円
PCX-10S26	住友3M: 10226-6202-PL	UL/cUL,TÜV	約64g	4,610円
PCX-10S36	住友3M: 10236-6202-PL	UL/cUL,TÜV	約79g	5,240円
PCX-10S40	住友3M: 10240-6202-PL	UL/cUL,TÜV	約86g	5,460円
PCX-10S50	住友3M: 10250-6202-PL	UL/cUL,TÜV	約104g	6,020円

【一般仕様】

定格絶縁電圧	AC DC50V
定格通電電流	0.5A
絶縁抵抗	100MΩ以上 DC500V/メガ
耐電圧	AC500V / 1分間
周囲温度	-15℃~+60℃ (氷結又は結露しないこと)
相対湿度	45~85%

適合電線

フェルール

0.14mm²~0.75mm²
AWG26~AWG18
DIN46228-4準拠

単線

φ0.3~φ1.3

より線

0.08mm²~1.5mm²
AWG28~AWG16

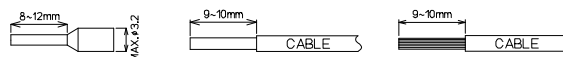

※注意: 単線・より線の絶縁被覆外径φ3.2以上の電線は使用できません。
フェルール(棒圧着端子)の使用方法は各メーカーの指示に従うこと。

※接続ケーブルはP706参照

【記名板・結線図】

PCX-10S20

11	12	13	14	15	16	17	18	19	20	S
1	2	3	4	5	6	7	8	9	10	S

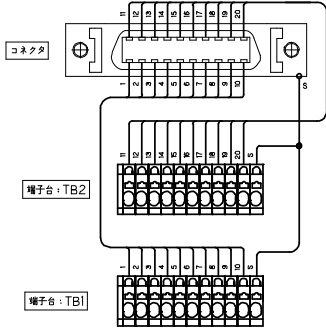

PCX-10S26

14	15	16	17	18	19	20	21	22	23	24	25	26
1	2	3	4	5	6	7	8	9	10	11	12	13

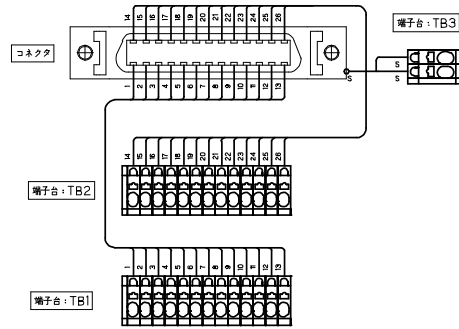

PCX-10S36

19	20	21	22	23	24	25	26	27	28	29	30	31	32	33	34	35	36
1	2	3	4	5	6	7	8	9	10	11	12	13	14	15	16	17	18

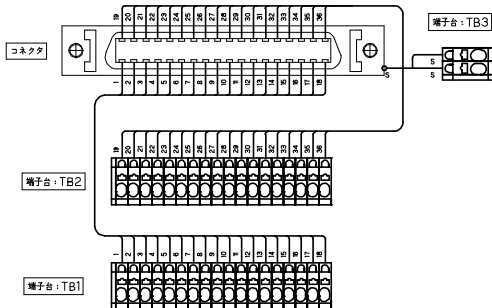

PCX-10S40

21	22	23	24	25	26	27	28	29	30	31	32	33	34	35	36	37	38	39	40
1	2	3	4	5	6	7	8	9	10	11	12	13	14	15	16	17	18	19	20

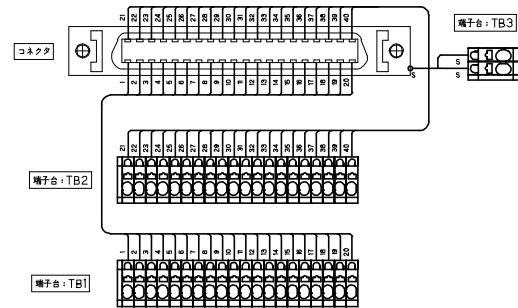

PCX-10S50

26	27	28	29	30	31	32	33	34	35	36	37	38	39	40	41	42	43	44	45	46	47	48	49	50
1	2	3	4	5	6	7	8	9	10	11	12	13	14	15	16	17	18	19	20	21	22	23	24	25

