

ケーブル選定一覧表

- ・ **TOGI** ケーブルは幅広いコネクタ・ケーブルのラインアップにより、お客さまのあらゆるニーズに対応
- ・ 形状もご希望の使用シーンに合わせていくつものパターンからご選定可能
- ・ シールド無し特注ケーブルでは10cm刻みで20cmから20mまで長さをお選びいただけるJUST-CABLEシリーズをご用意 (詳細P702参照)

【シールド無しケーブル】

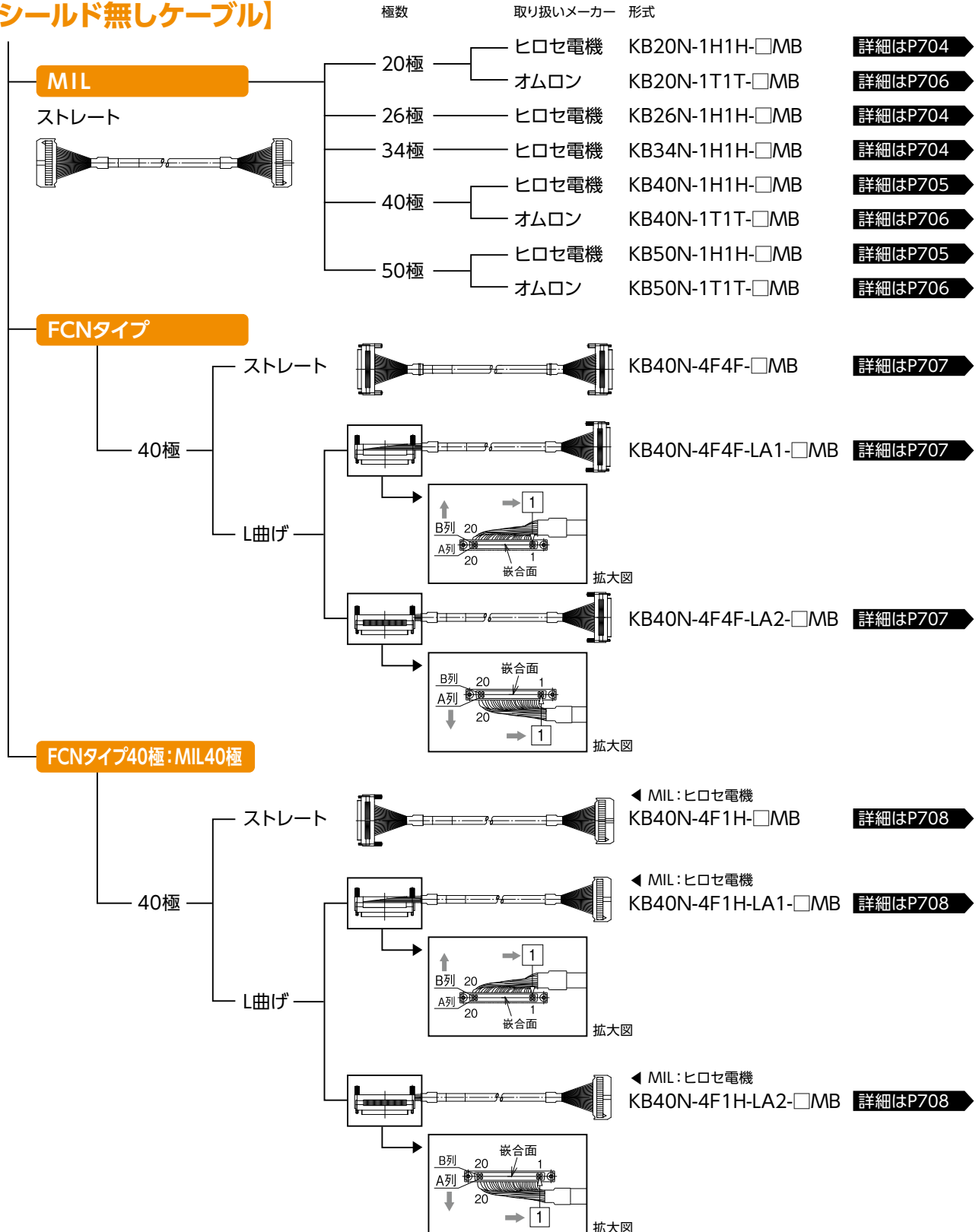

[シールド付きケーブル]

	極数	取り扱いメーカー	形式	
MIL ストレート	20極	ヒロセ電機	KBS-1H20-□MB	詳細はP710
		オムロン	KBS-1T20-□MB	詳細はP712
	26極	ヒロセ電機	KBS-1H26-□MB	詳細はP710
	34極	ヒロセ電機	KBS-1H34-□MB	詳細はP710
	40極	ヒロセ電機	KBS-1H40-□MB	詳細はP711
		オムロン	KBS-1T40-□MB	詳細はP712
	50極	ヒロセ電機	KBS-1H50-□MB	詳細はP711
		オムロン	KBS-1T50-□MB	詳細はP712
FCNタイプ	40極	ストレート	F7J40-28SV-□MB	詳細はP713
		L曲げ	KB40S-4F4F-LA1-□MB	詳細はP713
FCNタイプ40極:MIL40極	40極	ストレート	◀ MIL:ヒロセ電機 KB40S-4F1H-□MB	詳細はP714
		L曲げ	◀ MIL:ヒロセ電機 KB40S-4F1H-LA1-□MB	詳細はP714
MR (本多通信工業製)	50極		KBS-2M50A-□MB	詳細はP718
	50極		KBS-2M50AB-□MB	詳細はP718
57FE (第一電子工業製)	50極		KBS-9D50-□MB	詳細はP718
ハーフピッチ (住友3M製)	20極		KBS-10S20-F-□MB	詳細はP716
	26極		KBS-10S26-F-□MB	詳細はP716
	36極		KBS-10S36-F-□MB	詳細はP717
	50極		KBS-10S50-F-□MB	詳細はP717

シールド無し

KB□N-1H1H-□MB

RoHS
Compliant

【注文形式】

KB20N-1H1H-□MB

ケーブル長

ケーブル形式	ケーブル長	質量	標準価格 (税抜)
KB20N-1H1H-0.5MB	0.5m	約45g	1,470円
KB20N-1H1H-1MB	1m	約80g	1,710円
KB20N-1H1H-1.5MB	1.5m	約110g	1,930円
KB20N-1H1H-2MB	2m	約140g	2,160円
KB20N-1H1H-3MB	3m	約210g	2,570円
KB20N-1H1H-5MB	5m	約310g	3,480円

※0.2~20m (10cm刻み対応)

【ケーブル図】

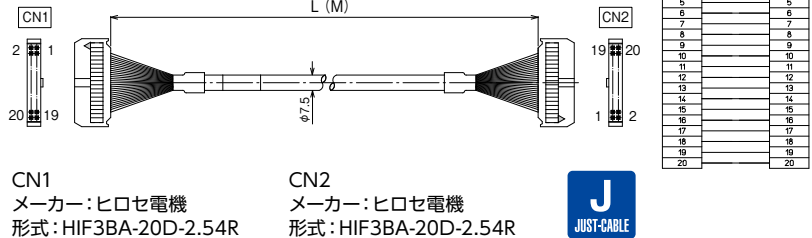

- シールド無し電線使用
- ストレート形状20極
- コネクタ両端 ヒロセ電機製
MILコネクタ1:1結線

【注文形式】

KB26N-1H1H-□MB

ケーブル長

ケーブル形式	ケーブル長	質量	標準価格 (税抜)
KB26N-1H1H-0.5MB	0.5m	約55g	1,740円
KB26N-1H1H-1MB	1m	約90g	2,000円
KB26N-1H1H-1.5MB	1.5m	約125g	2,240円
KB26N-1H1H-2MB	2m	約160g	2,460円
KB26N-1H1H-3MB	3m	約230g	2,930円
KB26N-1H1H-5MB	5m	約380g	3,880円

【ケーブル図】

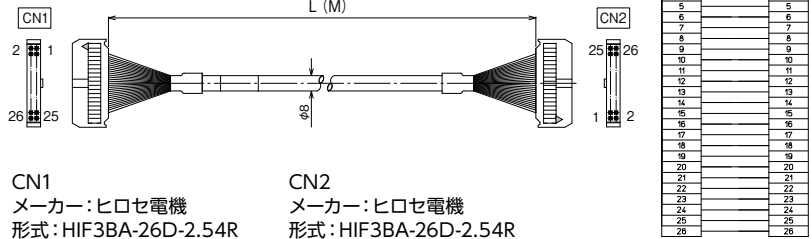

- シールド無し電線使用
- ストレート形状26極
- コネクタ両端 ヒロセ電機製
MILコネクタ1:1結線

【注文形式】

KB34N-1H1H-□MB

ケーブル長

ケーブル形式	ケーブル長	質量	標準価格 (税抜)
KB34N-1H1H-0.5MB	0.5m	約65g	2,180円
KB34N-1H1H-1MB	1m	約110g	2,460円
KB34N-1H1H-1.5MB	1.5m	約150g	2,790円
KB34N-1H1H-2MB	2m	約190g	3,060円
KB34N-1H1H-3MB	3m	約280g	3,630円
KB34N-1H1H-5MB	5m	約450g	4,820円

※0.2~20m (10cm刻み対応)

【ケーブル図】

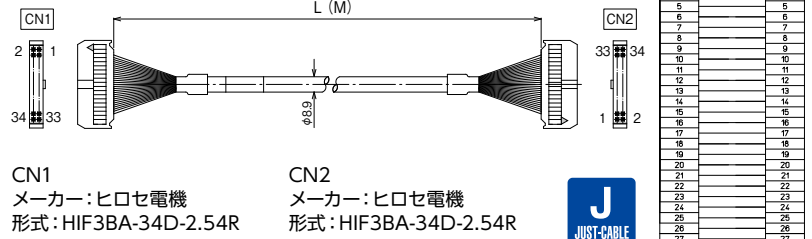

- シールド無し電線使用
- ストレート形状34極
- コネクタ両端 ヒロセ電機製
MILコネクタ1:1結線

シールド無し

KB□N-1T1T-□MB

RoHS
Compliant

【注文形式】

KB20N-1T1T-□MB

ケーブル長

ケーブル形式	ケーブル長	質量	標準価格 (税抜)
KB20N-1T1T-0.5MB	0.5m	約45g	1,470円
KB20N-1T1T-1MB	1m	約80g	1,710円
KB20N-1T1T-1.5MB	1.5m	約110g	1,930円
KB20N-1T1T-2MB	2m	約140g	2,160円
KB20N-1T1T-3MB	3m	約210g	2,570円
KB20N-1T1T-5MB	5m	約310g	3,480円

【ケーブル図】

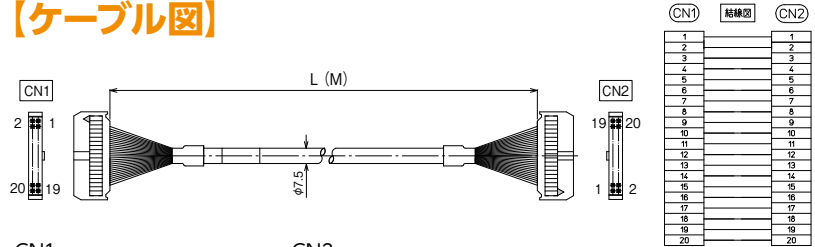

CN1
メーカー：オムロン
形式：XG4M-2030-T

CN2
メーカー：オムロン
形式：XG4M-2030-T

- シールド無し電線使用
- ストレート形状20極
- コネクタ両端 オムロン製
MILコネクタ1:1結線

CN1	結線図	CN2
1		1
2		2
3		3
4		4
5		5
6		6
7		7
8		8
9		9
10		10
11		11
12		12
13		13
14		14
15		15
16		16
17		17
18		18
19		19
20		20

【注文形式】

KB40N-1T1T-□MB

ケーブル長

ケーブル形式	ケーブル長	質量	標準価格 (税抜)
KB40N-1T1T-0.5MB	0.5m	約75g	2,440円
KB40N-1T1T-1MB	1m	約130g	2,710円
KB40N-1T1T-1.5MB	1.5m	約180g	2,990円
KB40N-1T1T-2MB	2m	約235g	3,260円
KB40N-1T1T-3MB	3m	約320g	3,790円
KB40N-1T1T-5MB	5m	約530g	4,850円

【ケーブル図】

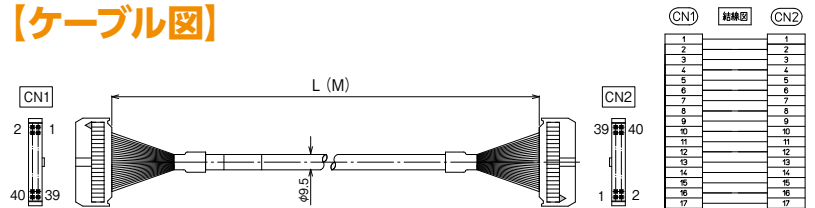

CN1
メーカー：オムロン
形式：XG4M-4030-T

CN2
メーカー：オムロン
形式：XG4M-4030-T

- シールド無し電線使用
- ストレート形状40極
- コネクタ両端 オムロン製
MILコネクタ1:1結線

CN1	結線図	CN2
1		1
2		2
3		3
4		4
5		5
6		6
7		7
8		8
9		9
10		10
11		11
12		12
13		13
14		14
15		15
16		16
17		17
18		18
19		19
20		20
21		21
22		22
23		23
24		24
25		25
26		26
27		27
28		28
29		29
30		30
31		31
32		32
33		33
34		34
35		35
36		36
37		37
38		38
39		39
40		40

【注文形式】

KB50N-1T1T-□MB

ケーブル長

ケーブル形式	ケーブル長	質量	標準価格 (税抜)
KB50N-1T1T-0.5MB	0.5m	約90g	2,990円
KB50N-1T1T-1MB	1m	約150g	3,350円
KB50N-1T1T-1.5MB	1.5m	約210g	3,740円
KB50N-1T1T-2MB	2m	約270g	4,090円
KB50N-1T1T-3MB	3m	約395g	4,820円
KB50N-1T1T-5MB	5m	約630g	6,280円

【ケーブル図】

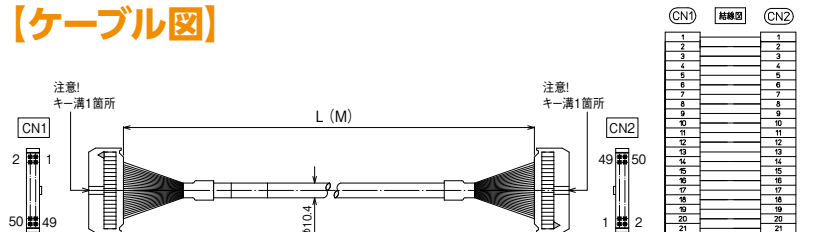

CN1
メーカー：オムロン
形式：XG4M-5030-T

CN2
メーカー：オムロン
形式：XG4M-5030-T

- シールド無し電線使用
- ストレート形状50極
- コネクタ両端 オムロン製
MILコネクタ1:1結線

CN1	結線図	CN2
1		1
2		2
3		3
4		4
5		5
6		6
7		7
8		8
9		9
10		10
11		11
12		12
13		13
14		14
15		15
16		16
17		17
18		18
19		19
20		20
21		21
22		22
23		23
24		24
25		25
26		26
27		27
28		28
29		29
30		30
31		31
32		32
33		33
34		34
35		35
36		36
37		37
38		38
39		39
40		40
41		41
42		42
43		43
44		44
45		45
46		46
47		47
48		48
49		49
50		50