

三菱電機 / 富士電機PLC対応 / スプリングロック式 / PCX/PCXV / MIL20極タイプ

# PCX-1H20-TB20-M-XY / PCXV-1H20-TB20-M-XY



## 【形式構成】

### PCX□-1H20-TB20-M-XY

取付け方向  
無…横型  
V…縦型



## 【寸法図】

### PCX-1H20-TB20-M-XY

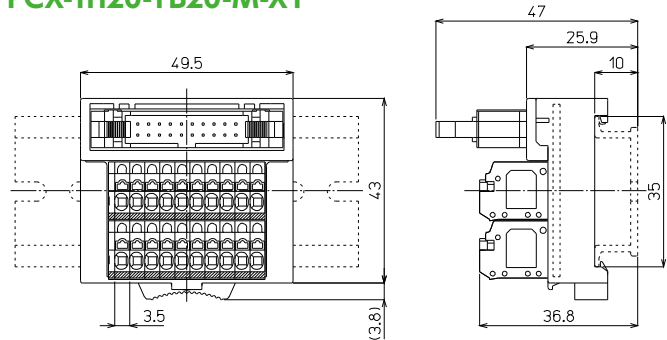

### PCXV-1H20-TB20-M-XY

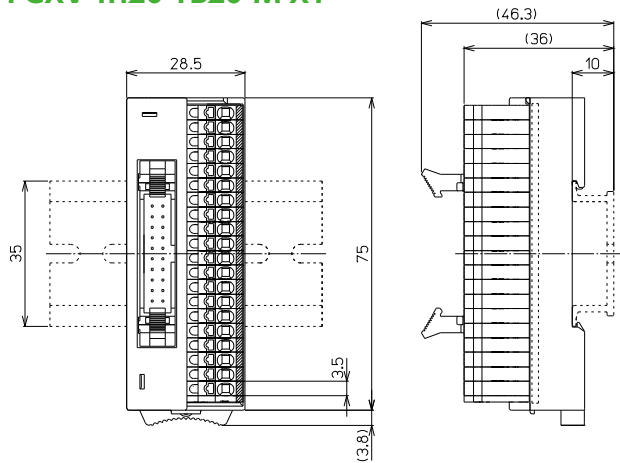

※I/Oワイヤリングパック対応(P567参照)

形式	※	搭載コネクタメーカー/形式	海外規格	質量	標準価格(税抜)
PCX-1H20-TB20-M-XY	○	ヒロセ電機: HIF3BA-20PA-2.54DSA (63)	UL/cUL,TÜV	約50g	3,260円
PCXV-1H20-TB20-M-XY	○			約53g	3,260円

## 【一般仕様】

定格絶縁電圧	AC DC50V
定格通電電流	0.5A / COM2A
絶縁抵抗	100MΩ以上 DC500Vメガ
耐電圧	AC500V / 1分間
周囲温度	-15℃~+60℃ (氷結又は結露しないこと)
相対湿度	45~85%

## 適合電線

### フェルール

0.14mm~0.75mm  
AWG26~AWG18  
DIN46228-4準拠

### 単線

φ0.3~φ1.3

### より線

0.08mm~1.5mm  
AWG28~AWG16

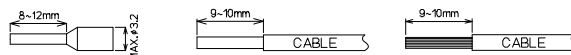

※注意: 単線・より線の絶縁被覆外径φ3.2以上の電線は使用できません。  
フェルール(棒圧着端子)の使用方法は各メーカーの指示に従うこと。

## 【記名板・結線図】

### PCX-1H20-TB20-M-XY

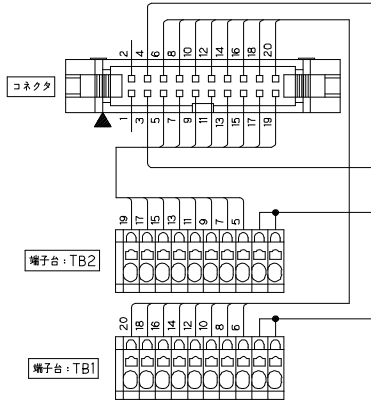
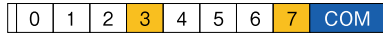
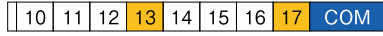

### PCXV-1H20-TB20-M-XY

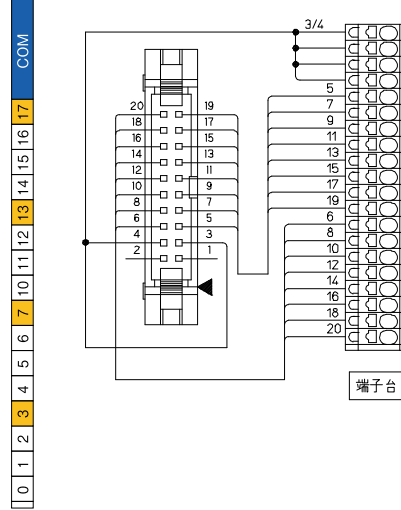

## 【適合PLC形式】

メーカー名	シリーズ名	入出力	ユニット形式	TB20-M-XY
三菱電機	FX5UC	基本ユニット	FX5UC-32MT/D FX5UC-32MT/DSS	○
			FX5UC-64MT/D FX5UC-64MT/DSS	○
			FX5UC-96MT/D FX5UC-96MT/DSS	○
	FX5U	増設ユニット	FX5-C16EX/D FX5-C16EX/DS	○
			FX5-C32EX/D FX5-C32EX/DS	○
			FX5-C16EYT/D FX5-C16EYT/DSS	○
			FX5-C32EYT/D FX5-C32EYT/DSS	○
			FX5-C32ET/D FX5-C32ET/DSS	○
	FX3GC	基本ユニット	FX3GC-32MT/D FX3GC-32MT/DSS	○
	FX3UC	基本ユニット	FX3UC-16MT/D FX3UC-16MT/DSS	○
			FX3UC-32MT/D FX3UC-32MT/DSS FX3UC-32MT-LT	○
			FX3UC-64MT/D FX3UC-64MT/DSS	○
			FX3UC-96MT/D FX3UC-96MT/DSS	○
	FX2NC	増設ユニット	FX2NC-16EX FX2NC-16EX-DS FX2NC-32EX FX2NC-32EX-DS	○
			FX2NC-16EYT FX2NC-16EYT-DSS FX2NC-32EYT FX2NC-32EYT-DSS	○

## 【1Hタイプ適合ケーブル選定表】

適合機種：PCX□-1H20-TB20-M-XY

### ●シールド無し電線

KB20N-1H1H-□MB ※詳細P710参照

取付コネクタ

メーカー：ヒロセ電機  
形式：HIF3BA-20D-2.54R(両側)

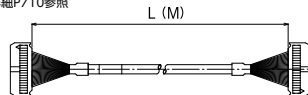

※ケーブル長 (単位:M) (0.5/1/1.5/2/3/5)

### ●シールド付き電線

KBS-1H20-□MB ※詳細P716参照

取付コネクタ

メーカー：ヒロセ電機  
形式：HIF3BA-20D-2.54R(両側)

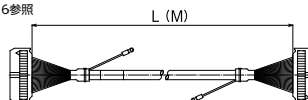

※ケーブル長 (単位:M) (0.5/1/1.5/2/3/5)

□=ケーブル長を指定してください。

三菱電機 / 富士電機PLC対応 / スプリングロック式 / PCX / PCXV / MIL40極タイプ

# PCX-1H40-TB□-□ / PCXV-1H40-TB□-□



## 【形式構成】

### PCX□-1H40-TB□-□

- 取付け方向  
無…横型  
V…縦型
- 端子台極数  
34…34極(PCXのみ)  
40…40極(分岐端子付き)
- 結線タイプ  
M2-X…入力用  
M2-Y…出力用



## 【寸法図】

### PCX34極 / PCX40極

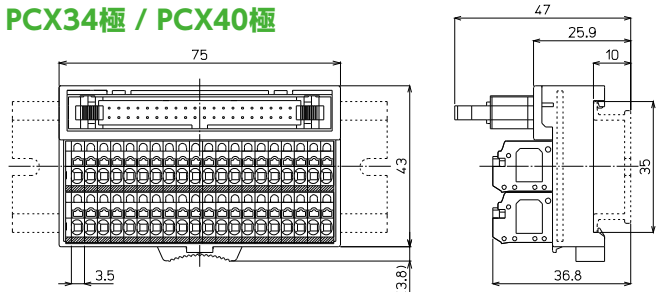

※上記はPCX40極の寸法図です。PCX34極も同寸法です。

### PCXV40極

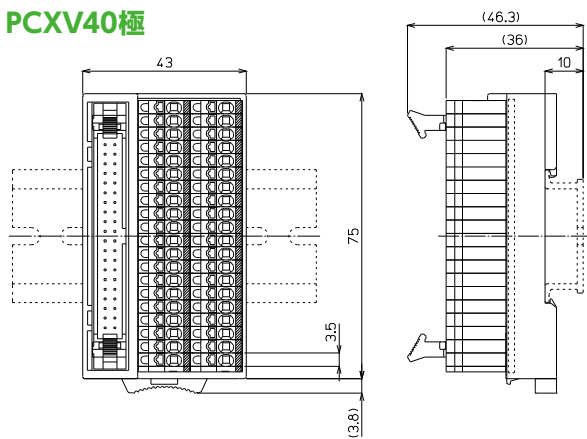

※I/Oワイヤリングバック対応(P568～571参照)

形式	※	搭載コネクタメーカー/形式	海外規格	質量	標準価格(税抜)
PCX-1H40-TB34-M2-X	○	ヒロセ電機: HIF3BA-40PA-2.54DSA (71)	UL/cUL,TÜV	約78g	4,260円
PCX-1H40-TB34-M2-Y	○			約78g	4,260円
PCX-1H40-TB40-M2-X	○			約83g	4,520円
PCX-1H40-TB40-M2-Y	○			約83g	4,520円
PCXV-1H40-TB40-M2-X	○			約83g	4,520円
PCXV-1H40-TB40-M2-Y	○			約83g	4,520円

## 【一般仕様】

定格絶縁電圧	AC DC50V
定格通電電流	0.5A / COM2A
絶縁抵抗	100MΩ以上 DC500Vメガ
耐電圧	AC500V / 1分間
周囲温度	-15℃～+60℃ (氷結又は結露しないこと)
相対湿度	45～85%

## 適合電線

### フェルール

0.14mm～0.75mm  
AWG26～AWG18  
DIN46228-4準拠

### 単線

φ0.3～φ1.3

### より線

0.08mm～1.5mm  
AWG28～AWG16

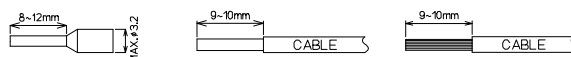

※注意: 単線・より線の絶縁被覆外径φ3.2以上の電線は使用できません。  
フェルール(棒圧着端子)の使用方法は各メーカーの指示に従うこと。

※接続ケーブルはP566参照

## 【記名板・結線図】

### PCX-1H40-TB34-M2-X

10	11	12	13	14	15	16	17	18	19	1A	1B	1C	1D	1E	1F	COM
00	01	02	03	04	05	06	07	08	09	0A	0B	0C	0D	0E	0F	NC

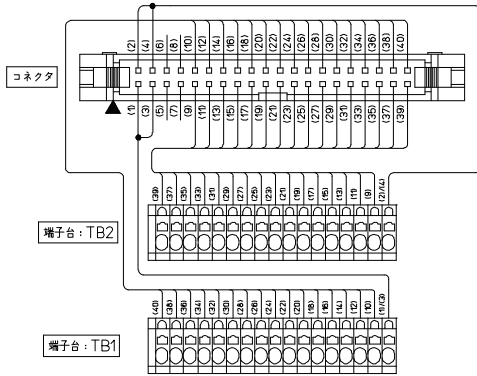

### PCX-1H40-TB34-M2-Y

10	11	12	13	14	15	16	17	18	19	1A	1B	1C	1D	1E	1F	+V
00	01	02	03	04	05	06	07	08	09	0A	0B	0C	0D	0E	0F	OV

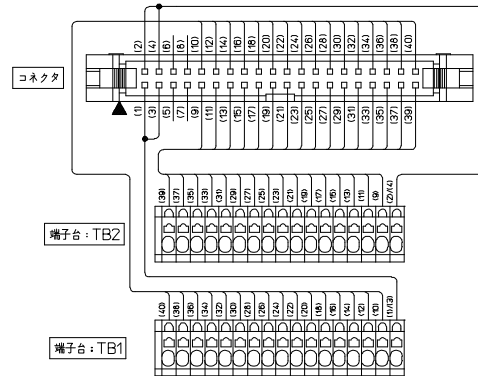

### PCX-1H40-TB40-M2-X

10	11	12	13	14	15	16	17	18	19	1A	1B	1C	1D	1E	1F	COM(B1-B2)
00	01	02	03	04	05	06	07	08	09	0A	0B	0C	0D	0E	0F	Service(COM)

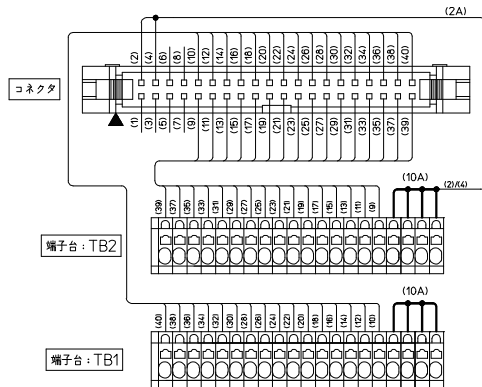

### PCX-1H40-TB40-M2-Y

10	11	12	13	14	15	16	17	18	19	1A	1B	1C	1D	1E	1F	+V
00	01	02	03	04	05	06	07	08	09	0A	0B	0C	0D	0E	0F	OV

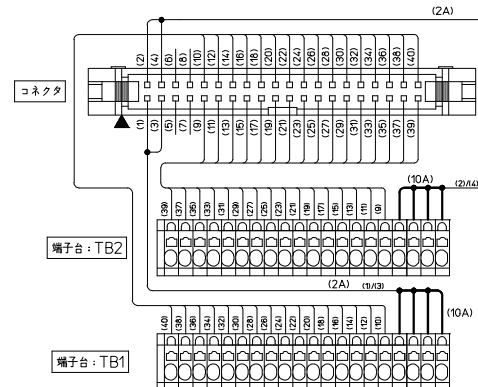

### PCXV-1H40-TB40-M2-X

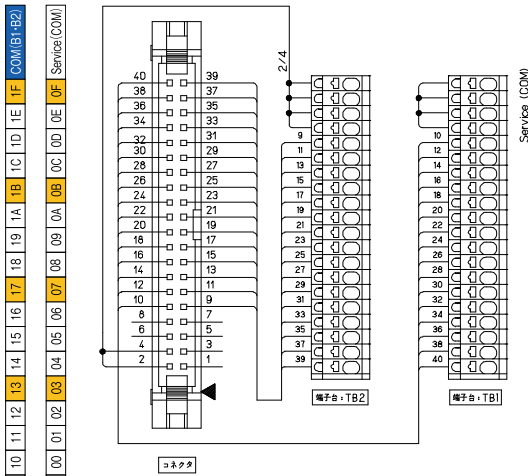

### PCXV-1H40-TB40-M2-Y

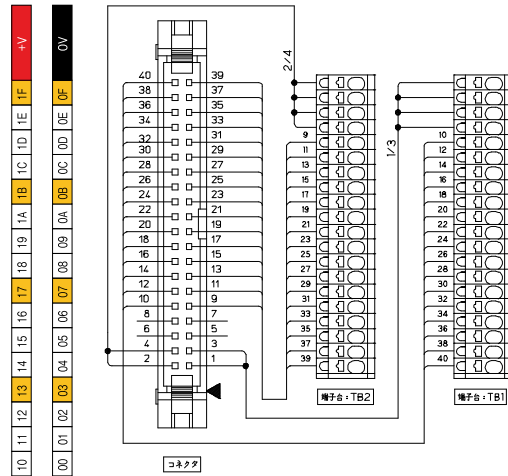

三菱電機 / 富士電機PLC対応 / スプリングロック式 / PCX / PCXV / FCN40極タイプ

# PCX-4F40-TB□-□ / PCXV-4F40-TB□-□



## 【形式構成】

### PCX□-4F40-TB□-□

取付け方向  
無…横型  
V…縦型

端子台極数  
34…34極 (PCXのみ)  
40…40極 (分岐端子付き)

結線タイプ  
M2-X…入力用  
M2-Y…出力用



## 【寸法図】

### PCX34極 / PCX40極

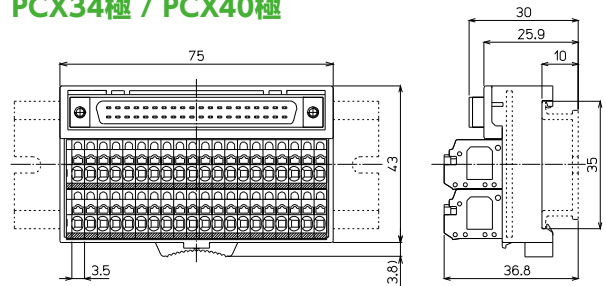

※上記はPCX40極の寸法図です。PCX34極も同寸法です。

### PCXV40極

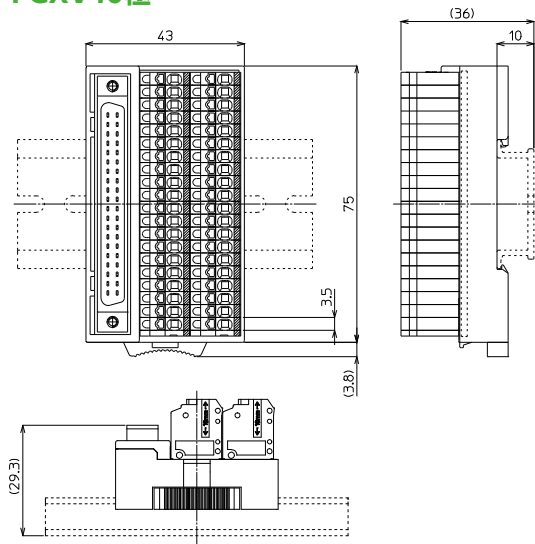

※I/Oワイヤリングパック対応 (P568~571参照)

形式	※	搭載コネクタメーカー/形式	海外規格	質量	標準価格(税抜)
PCX-4F40-TB34-M2-X	○	タイコエレクトロニクス: 1747053-1	TÜV	約80g	4,790円
PCX-4F40-TB34-M2-Y	○			約80g	4,790円
PCX-4F40-TB40-M2-X	○			約85g	5,030円
PCX-4F40-TB40-M2-Y	○			約85g	5,030円
PCXV-4F40-TB40-M2-X	○			約85g	5,030円
PCXV-4F40-TB40-M2-Y	○			約85g	5,030円

## 【一般仕様】

定格絶縁電圧	AC DC50V
定格通電電流	0.5A / COM2A
絶縁抵抗	100MΩ以上 DC500Vメガ
耐電圧	AC500V / 1分間
周囲温度	-15℃~+60℃ (氷結又は結露しないこと)
相対湿度	45~85%

## 適合電線

### フェルール

0.14mm~0.75mm  
AWG26~AWG18  
DIN46228-4準拠

### 単線

φ0.3~φ1.3

### より線

0.08mm~1.5mm  
AWG28~AWG16

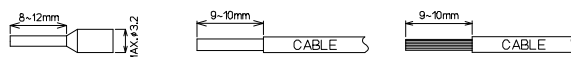

※注意: 単線・より線の絶縁被覆外径φ3.2以上の電線は使用できません。  
フェルール(棒圧着端子)の使用方法は各メーカーの指示に従うこと。

※接続ケーブルはP566参照





## 【適合PLC形式】

メーカー名	シリーズ名	入出力	ユニット形式	M2-X	M2-Y	
三菱電機	MELSEC iQ-R	入力	RX41C4 RX42C4	○		
			RX71C4 RX72C4	○		
			RX41C6HS RX61C6HS	○		
	MELSEC L	出力	RY41NT2P RY42NT2P RY41PT1P RY42PT1P		○	
			入出力混合	RH42C4NT2P	⊕	⊕
				LH42C4PT1P	⊕	⊕
	MELSEC-Q	入力	QX41 QX41-S1 QX41-S2	○		
			QX42 QX42-S1	○		
			QX71	○		
			QX72	○		
			QX82 QX82-S1	○		
		出力	QY41P		○	
			QY42P		○	
			QY71		○	
			QY82P		○	
入出力混合	QH42P	⊕	⊕			
	QX41Y41P	⊕	⊕			
富士電機	入力	NP1X3202-W	○			
		NP1X3206-W	○			
		NP1X6406-W	○			
	出力	NP1Y32T09P1 NP1Y32U09P1		○		
		NP1Y64T09P1 NP1Y64U09P1		○		
	入出力混合	NP1W6406T	⊕	⊕		
		NP1W6406U	⊕	⊕		

## 【1Hタイプ適合ケーブル選定表】

適合機種：PCX□-1H40-TB□-□

### ●シールド無し電線

**KB40N-4F1H-□MB** ※詳細P714参照

取付コネクタ  
(CN1側)  
メーカー:タイコエレクトロニクス  
形 式:1903404-1  
(CN2側)  
メーカー:ヒロセ電機  
形 式:HIF3BA-40D-2.54R

※ケーブル長 (単位:M) (0.5/1/1.5/2/3/5/8/10)

**KB40N-4F1H-LA1-□MB** ※詳細P714参照

取付コネクタ  
(CN1側)  
メーカー:タイコエレクトロニクス  
形 式:1903404-1  
(CN2側)  
メーカー:ヒロセ電機  
形 式:HIF3BA-40D-2.54R

※ケーブル長 (単位:M) (0.5/1/1.5/2/3/5/8/10)

**KB40N-4F1H-LA2-□MB** ※詳細P714参照

取付コネクタ  
(CN1側)  
メーカー:タイコエレクトロニクス  
形 式:1903404-1  
(CN2側)  
メーカー:ヒロセ電機  
形 式:HIF3BA-40D-2.54R

※ケーブル長 (単位:M) (0.5/1/1.5/2/3/5/8/10)

### ●シールド付き電線

**KB40S-4F1H-□MB** ※詳細P720参照

取付コネクタ  
(CN1側)  
メーカー:タイコエレクトロニクス  
形 式:1903404-1  
(CN2側)  
メーカー:ヒロセ電機  
形 式:HIF3BA-40D-2.54R

※ケーブル長 (単位:M) (0.5/1/1.5/2/3/5/7)

**KB40S-4F1H-LA1-□MB** ※詳細P720参照

取付コネクタ  
(CN1側)  
メーカー:タイコエレクトロニクス  
形 式:1903404-1  
(CN2側)  
メーカー:ヒロセ電機  
形 式:HIF3BA-40D-2.54R

※ケーブル長 (単位:M) (0.5/1/1.5/2/3/5)

□=ケーブル長を指定してください。

## 【4Fタイプ適合ケーブル選定表】

適合機種：PCX□-4F40-TB□-□

### ●シールド無し電線

**KB40N-4F4F-□MB** ※詳細P713参照

取付コネクタ  
メーカー:タイコエレクトロニクス  
形 式:1903404-1

※ケーブル長 (単位:M) (0.5/1/1.5/2/3/5/8/10)

**KB40N-4F4F-LA1-□MB** ※詳細P713参照

取付コネクタ  
メーカー:タイコエレクトロニクス  
形 式:1903404-1

※ケーブル長 (単位:M) (0.5/1/1.5/2/3/5/8/10)

**KB40N-4F4F-LA2-□MB** ※詳細P713参照

取付コネクタ  
メーカー:タイコエレクトロニクス  
形 式:1903404-1

※ケーブル長 (単位:M) (0.5/1/1.5/2/3/5/8/10)

### ●シールド付き電線

**F7J40-28SV-□MB** ※詳細P719参照

取付コネクタ  
メーカー:タイコエレクトロニクス  
形 式:1903404-1

※ケーブル長 (単位:M) (0.5/1/1.5/2/3/5/7/10)

**KB40S-4F4F-LA1-□MB** ※詳細P719参照

取付コネクタ  
メーカー:タイコエレクトロニクス  
形 式:1903404-1

※ケーブル長 (単位:M) (0.5/1/1.5/2/3/5)

□=ケーブル長を指定してください。

## [I/Oワイヤリングパック]

ユニット形式	注文形式	同梱製品					質量	標準価格 (税抜)
		コネクタ端子台	[※1]	海外規格	ケーブル	[※2]		

### 基本ユニット

FX5UC-32MT/D FX5UC-32MT/DSS FX5UC-64MT/D FX5UC-64MT/DSS FX5UC-96MT/D FX5UC-96MT/DSS	PCX-Y-0.5	PCX-1H20-TB20-M-XY	[MIL]	UL/cUL/ TÜV	KB20N-1H1H-0.5MB	約95g	5,190円
	PCX-Y-1		[MIL]		KB20N-1H1H-1MB	約130g	5,550円
	PCX-Y-1.5		[MIL]		KB20N-1H1H-1.5MB	約160g	5,850円
	PCX-Y-2		[MIL]		KB20N-1H1H-2MB	約190g	6,180円
FX3GC-32MT/D FX3GC-32MT/DSS FX3UC-16MT/D FX3UC-16MT/DSS FX3UC-32MT/D FX3UC-32MT/DSS FX3UC-32MT-LT FX3UC-64MT/D FX3UC-64MT/DSS FX3UC-96MT/D FX3UC-96MT/DSS	PCXV-Y-0.5	PCXV-1H20-TB20-M-XY	[MIL]		KB20N-1H1H-0.5MB	約98g	5,190円
	PCXV-Y-1		[MIL]		KB20N-1H1H-1MB	約133g	5,550円
	PCXV-Y-1.5		[MIL]		KB20N-1H1H-1.5MB	約163g	5,850円
	PCXV-Y-2		[MIL]		KB20N-1H1H-2MB	約193g	6,180円

### 入力ユニット

FX5-C16EX/D FX5-C16EX/DS FX5-C32EX/D FX5-C32EX/DS	PCX-Y-0.5	PCX-1H20-TB20-M-XY	[MIL]	UL/cUL/ TÜV	KB20N-1H1H-0.5MB	約95g	5,190円
	PCX-Y-1		[MIL]		KB20N-1H1H-1MB	約130g	5,550円
	PCX-Y-1.5		[MIL]		KB20N-1H1H-1.5MB	約160g	5,850円
	PCX-Y-2		[MIL]		KB20N-1H1H-2MB	約190g	6,180円
FX2NC-16EX FX2NC-16EX-DS FX2NC-32EX FX2NC-32EX-DS	PCXV-Y-0.5	PCXV-1H20-TB20-M-XY	[MIL]		KB20N-1H1H-0.5MB	約98g	5,190円
	PCXV-Y-1		[MIL]		KB20N-1H1H-1MB	約133g	5,550円
	PCXV-Y-1.5		[MIL]		KB20N-1H1H-1.5MB	約163g	5,850円
	PCXV-Y-2		[MIL]		KB20N-1H1H-2MB	約193g	6,180円

### 出力ユニット

FX5-C16EYT/D FX5-C16EYT/DSS FX5-C32EYT/D FX5-C32EYT/DSS	PCX-Y-0.5	PCX-1H20-TB20-M-XY	[MIL]	UL/cUL/ TÜV	KB20N-1H1H-0.5MB	約95g	5,190円
	PCX-Y-1		[MIL]		KB20N-1H1H-1MB	約130g	5,550円
	PCX-Y-1.5		[MIL]		KB20N-1H1H-1.5MB	約160g	5,850円
	PCX-Y-2		[MIL]		KB20N-1H1H-2MB	約190g	6,180円
FX2NC-16EYT FX2NC-16EYT-DSS FX2NC-32EYT FX2NC-32EYT-DSS	PCXV-Y-0.5	PCXV-1H20-TB20-M-XY	[MIL]		KB20N-1H1H-0.5MB	約98g	5,190円
	PCXV-Y-1		[MIL]		KB20N-1H1H-1MB	約133g	5,550円
	PCXV-Y-1.5		[MIL]		KB20N-1H1H-1.5MB	約163g	5,850円
	PCXV-Y-2		[MIL]		KB20N-1H1H-2MB	約193g	6,180円

### 入出力混合ユニット

FX5-C32ET/D FX5-C32ET/DSS	PCX-Y-0.5	PCX-1H20-TB20-M-XY	[MIL]	UL/cUL/ TÜV	KB20N-1H1H-0.5MB	約95g	5,190円
	PCX-Y-1		[MIL]		KB20N-1H1H-1MB	約130g	5,550円
	PCX-Y-1.5		[MIL]		KB20N-1H1H-1.5MB	約160g	5,850円
	PCX-Y-2		[MIL]		KB20N-1H1H-2MB	約190g	6,180円
	PCXV-Y-0.5	PCXV-1H20-TB20-M-XY	[MIL]		KB20N-1H1H-0.5MB	約98g	5,190円
	PCXV-Y-1		[MIL]		KB20N-1H1H-1MB	約133g	5,550円
	PCXV-Y-1.5		[MIL]		KB20N-1H1H-1.5MB	約163g	5,850円
	PCXV-Y-2		[MIL]		KB20N-1H1H-2MB	約193g	6,180円

[※1]: コネクタ端子台の搭載コネクタ [MIL] = HIF3BA-40PA-2.54DSA(71) ヒロセ電機 [FCN] = 1747053-1 タイコエレクトロニクス  
[※2]: ケーブルの加工形状 アキ = 標準加工品 [L] = L 曲げ加工品



# [I/Oワイヤリングパック]

ユニット形式	注文形式	同梱製品				質量	標準価格 (税抜)
		コネクタ端子台	[※1]	海外規格	ケーブル		

## 入カユニット

QX41 QX41-S1 QX41-S2 QX42 QX42-S1 QX71 QX72 QX82 QX82-S1	PCX-B-0.5	PCX-1H40-TB34-M2-X	[MIL]	UL/cUL/ TÜV	KB40N-4F1H-0.5MB	[L]	約168g	7,770円			
	PCX-B-1				KB40N-4F1H-1MB		約218g	8,140円			
	PCX-B-1.5				KB40N-4F1H-1.5MB		約268g	8,560円			
	PCX-B-2				KB40N-4F1H-2MB		約318g	8,930円			
	PCX-BL-0.5				KB40N-4F1H-LA1-0.5MB		約173g	8,120円			
	PCX-BL-1				KB40N-4F1H-LA1-1MB		約223g	8,560円			
	PCX-BL-1.5				KB40N-4F1H-LA1-1.5MB		約273g	8,990円			
	PCX-BL-2				KB40N-4F1H-LA1-2MB		約328g	9,360円			
	LX41C4 LX42C4	PCX-B4-0.5			PCX-1H40-TB40-M2-X	[FCN]	TÜV	KB40N-4F1H-0.5MB	[L]	約173g	8,000円
		PCX-B4-1						KB40N-4F1H-1MB		約223g	8,370円
		PCX-B4-1.5						KB40N-4F1H-1.5MB		約273g	8,770円
		PCX-B4-2						KB40N-4F1H-2MB		約323g	9,240円
		PCX-BL4-0.5						KB40N-4F1H-LA1-0.5MB		約178g	8,370円
		PCX-BL4-1						KB40N-4F1H-LA1-1MB		約228g	8,770円
		PCX-BL4-1.5						KB40N-4F1H-LA1-1.5MB		約278g	9,200円
		PCX-BL4-2						KB40N-4F1H-LA1-2MB		約333g	9,540円
RX41C4 RX42C4 RX71C4 RX72C4 RX41C6HS RX61C6HS	PCX-H-0.5	PCX-4F40-TB34-M2-X	[FCN]	TÜV	KB40N-4F4F-0.5MB			[L]	約180g	9,280円	
	PCX-H-1				KB40N-4F4F-1MB				約230g	9,660円	
	PCX-H-1.5				KB40N-4F4F-1.5MB				約285g	10,000円	
	PCX-H-2				KB40N-4F4F-2MB				約335g	10,410円	
	PCX-HL-0.5				KB40N-4F4F-LA1-0.5MB				約185g	9,570円	
	PCX-HL-1				KB40N-4F4F-LA1-1MB				約235g	9,930円	
	PCX-HL-1.5				KB40N-4F4F-LA1-1.5MB				約290g	10,380円	
	PCX-HL-2				KB40N-4F4F-LA1-2MB				約340g	10,760円	
	NP1X3206-W NP1X6406-W NP1X3202-W	PCX-H4-0.5			PCX-4F40-TB40-M2-X	[FCN]	TÜV	KB40N-4F4F-0.5MB	[L]	約183g	9,450円
		PCX-H4-1						KB40N-4F4F-1MB		約233g	9,820円
		PCX-H4-1.5						KB40N-4F4F-1.5MB		約288g	10,260円
		PCX-H4-2						KB40N-4F4F-2MB		約338g	10,620円
PCX-HL4-0.5		KB40N-4F4F-LA1-0.5MB						約188g		9,810円	
PCX-HL4-1		KB40N-4F4F-LA1-1MB						約238g		10,200円	
PCX-HL4-1.5		KB40N-4F4F-LA1-1.5MB						約293g		10,580円	
PCX-HL4-2		KB40N-4F4F-LA1-2MB						約343g		11,010円	
NP1X3206-W NP1X6406-W NP1X3202-W	PCXV-B4-0.5	PCXV-1H40-TB40-M2-X	[MIL]	UL/cUL/ TÜV	KB40N-4F1H-0.5MB			[L]	約173g	8,000円	
	PCXV-B4-1				KB40N-4F1H-1MB				約223g	8,370円	
	PCXV-B4-1.5				KB40N-4F1H-1.5MB				約273g	8,770円	
	PCXV-B4-2				KB40N-4F1H-2MB				約323g	9,240円	
	PCXV-BL4-0.5				KB40N-4F1H-LA1-0.5MB				約178g	8,370円	
	PCXV-BL4-1				KB40N-4F1H-LA1-1MB				約228g	8,770円	
	PCXV-BL4-1.5				KB40N-4F1H-LA1-1.5MB				約278g	9,200円	
	PCXV-BL4-2				KB40N-4F1H-LA1-2MB				約333g	9,540円	
	NP1X3206-W NP1X6406-W NP1X3202-W	PCXV-H4-0.5			PCXV-4F40-TB40-M2-X	[FCN]	TÜV	KB40N-4F4F-0.5MB	[L]	約183g	9,450円
		PCXV-H4-1						KB40N-4F4F-1MB		約233g	9,820円
		PCXV-H4-1.5						KB40N-4F4F-1.5MB		約288g	10,260円
		PCXV-H4-2						KB40N-4F4F-2MB		約338g	10,620円
		PCXV-HL4-0.5						KB40N-4F4F-LA1-0.5MB		約188g	9,810円
		PCXV-HL4-1						KB40N-4F4F-LA1-1MB		約238g	10,200円
		PCXV-HL4-1.5						KB40N-4F4F-LA1-1.5MB		約293g	10,580円
		PCXV-HL4-2						KB40N-4F4F-LA1-2MB		約343g	11,010円

[※1]: コネクタ端子台の搭載コネクタ [MIL] = HIF3BA-40PA-2.54DSA(71) ヒロセ電機 [FCN] = 1747053-1 タイコエレクトロニクス  
 [※2]: ケーブルの加工形状 アキ = 標準加工品 [L] = L 曲げ加工品

# [I/Oワイヤリングパック]

ユニット形式	注文形式	同梱製品				質量	標準価格 (税抜)
		コネクタ端子台	[※1]	海外規格	ケーブル		

## 出力ユニット

QY41P QY42P QY71 QY82P  LY41NT1P LY42NT1P LY41PT1P LY42PT1P  RY41NT2P RY42NT2P RY41PT1P RY42PT1P  NP1Y32T09P1 NP1Y32U09P1 NP1Y64T09P1 NP1Y64U09P1	PCX-F-0.5	PCX-1H40-TB34-M2-Y	[MIL]	UL/cUL/ TÜV	KB40N-4F1H-0.5MB	[L]	約168g	7,770円				
	PCX-F-1				KB40N-4F1H-1MB		約218g	8,140円				
	PCX-F-1.5				KB40N-4F1H-1.5MB		約268g	8,560円				
	PCX-F-2				KB40N-4F1H-2MB		約318g	8,930円				
	PCX-FL-0.5				KB40N-4F1H-LA1-0.5MB		約173g	8,120円				
	PCX-FL-1				KB40N-4F1H-LA1-1MB		約223g	8,560円				
	PCX-FL-1.5				KB40N-4F1H-LA1-1.5MB		約273g	8,990円				
	PCX-FL-2				KB40N-4F1H-LA1-2MB		約328g	9,360円				
	PCX-F4-0.5	PCX-1H40-TB40-M2-Y			[FCN]	TÜV	KB40N-4F1H-0.5MB	[L]	約173g	8,000円		
	PCX-F4-1						KB40N-4F1H-1MB		約223g	8,370円		
	PCX-F4-1.5						KB40N-4F1H-1.5MB		約273g	8,770円		
	PCX-F4-2						KB40N-4F1H-2MB		約323g	9,240円		
	PCX-FL4-0.5						KB40N-4F1H-LA1-0.5MB		約178g	8,370円		
	PCX-FL4-1						KB40N-4F1H-LA1-1MB		約228g	8,770円		
	PCX-FL4-1.5						KB40N-4F1H-LA1-1.5MB		約278g	9,200円		
	PCX-FL4-2						KB40N-4F1H-LA1-2MB		約333g	9,540円		
	PCX-M-0.5	PCX-4F40-TB34-M2-Y					[FCN]	TÜV	KB40N-4F4F-0.5MB	[L]	約180g	9,280円
	PCX-M-1								KB40N-4F4F-1MB		約230g	9,660円
	PCX-M-1.5								KB40N-4F4F-1.5MB		約285g	10,000円
	PCX-M-2								KB40N-4F4F-2MB		約335g	10,410円
	PCX-ML-0.5								KB40N-4F4F-LA1-0.5MB		約185g	9,570円
	PCX-ML-1								KB40N-4F4F-LA1-1MB		約235g	9,930円
	PCX-ML-1.5								KB40N-4F4F-LA1-1.5MB		約290g	10,380円
	PCX-ML-2								KB40N-4F4F-LA1-2MB		約340g	10,760円
PCX-M4-0.5	PCX-4F40-TB40-M2-Y	[FCN]	TÜV	KB40N-4F4F-0.5MB					[L]	約183g	9,450円	
PCX-M4-1				KB40N-4F4F-1MB						約233g	9,820円	
PCX-M4-1.5				KB40N-4F4F-1.5MB						約288g	10,260円	
PCX-M4-2				KB40N-4F4F-2MB						約338g	10,620円	
PCX-ML4-0.5				KB40N-4F4F-LA1-0.5MB						約188g	9,810円	
PCX-ML4-1				KB40N-4F4F-LA1-1MB						約238g	10,200円	
PCX-ML4-1.5				KB40N-4F4F-LA1-1.5MB						約293g	10,580円	
PCX-ML4-2				KB40N-4F4F-LA1-2MB						約343g	11,010円	
PCXV-F4-0.5	PCXV-1H40-TB40-M2-Y			[MIL]	UL/cUL/ TÜV	KB40N-4F1H-0.5MB			[L]	約173g	8,000円	
PCXV-F4-1						KB40N-4F1H-1MB				約223g	8,370円	
PCXV-F4-1.5						KB40N-4F1H-1.5MB				約273g	8,770円	
PCXV-F4-2						KB40N-4F1H-2MB				約323g	9,240円	
PCXV-FL4-0.5						KB40N-4F1H-LA1-0.5MB				約178g	8,370円	
PCXV-FL4-1						KB40N-4F1H-LA1-1MB				約228g	8,770円	
PCXV-FL4-1.5						KB40N-4F1H-LA1-1.5MB				約278g	9,200円	
PCXV-FL4-2						KB40N-4F1H-LA1-2MB				約333g	9,540円	
PCXV-M4-0.5	PCXV-4F40-TB40-M2-Y					[FCN]	TÜV	KB40N-4F4F-0.5MB	[L]	約183g	9,450円	
PCXV-M4-1								KB40N-4F4F-1MB		約233g	9,820円	
PCXV-M4-1.5								KB40N-4F4F-1.5MB		約288g	10,260円	
PCXV-M4-2								KB40N-4F4F-2MB		約338g	10,620円	
PCXV-ML4-0.5								KB40N-4F4F-LA1-0.5MB		約188g	9,810円	
PCXV-ML4-1								KB40N-4F4F-LA1-1MB		約238g	10,200円	
PCXV-ML4-1.5								KB40N-4F4F-LA1-1.5MB		約293g	10,580円	
PCXV-ML4-2								KB40N-4F4F-LA1-2MB		約343g	11,010円	

[※1]: コネクタ端子台の搭載コネクタ [MIL] = HIF3BA-40PA-2.54DSA(71) ヒロセ電機 [FCN] = 1747053-1 タイコエレクトロニクス  
[※2]: ケーブルの加工形状 アキ = 標準加工品 [L] = L 曲げ加工品

# [I/Oワイヤリングパック]

ユニット形式	注文形式	同梱製品				質量	標準価格 (税抜)
		コネクタ端子台	[※1]	海外規格	ケーブル		

## 入出力混合ユニット

QH42P (IN) QX41Y41P (IN)  LH42C4NT1P (IN) LH42C4PT1P (IN)  RH42C4NT2P (IN)  NP1W6406T (IN) NP1W6406U (IN)	PCX-B-0.5	PCX-1H40-TB34-M2-X	[MIL]	UL/cUL/ TÜV	KB40N-4F1H-0.5MB	[L]	約168g	7,770円
	PCX-B-1				KB40N-4F1H-1MB		約218g	8,140円
	PCX-B-1.5				KB40N-4F1H-1.5MB		約268g	8,560円
	PCX-B-2				KB40N-4F1H-2MB		約318g	8,930円
	PCX-BL-0.5				KB40N-4F1H-LA1-0.5MB		約173g	8,120円
	PCX-BL-1				KB40N-4F1H-LA1-1MB		約223g	8,560円
	PCX-BL-1.5				KB40N-4F1H-LA1-1.5MB		約273g	8,990円
	PCX-BL-2				KB40N-4F1H-LA1-2MB		約328g	9,360円
	PCX-B4-0.5	PCX-1H40-TB40-M2-X	[MIL]	UL/cUL/ TÜV	KB40N-4F1H-0.5MB	[L]	約173g	8,000円
	PCX-B4-1				KB40N-4F1H-1MB		約223g	8,370円
	PCX-B4-1.5				KB40N-4F1H-1.5MB		約273g	8,770円
	PCX-B4-2				KB40N-4F1H-2MB		約323g	9,240円
	PCX-BL4-0.5				KB40N-4F1H-LA1-0.5MB		約178g	8,370円
	PCX-BL4-1				KB40N-4F1H-LA1-1MB		約228g	8,770円
	PCX-BL4-1.5				KB40N-4F1H-LA1-1.5MB		約278g	9,200円
	PCX-BL4-2				KB40N-4F1H-LA1-2MB		約333g	9,540円
	PCX-H-0.5	PCX-4F40-TB34-M2-X	[FCN]	TÜV	KB40N-4F4F-0.5MB	[L]	約180g	9,280円
	PCX-H-1				KB40N-4F4F-1MB		約230g	9,660円
	PCX-H-1.5				KB40N-4F4F-1.5MB		約285g	10,000円
	PCX-H-2				KB40N-4F4F-2MB		約335g	10,410円
	PCX-HL-0.5				KB40N-4F4F-LA1-0.5MB		約185g	9,570円
	PCX-HL-1				KB40N-4F4F-LA1-1MB		約235g	9,930円
	PCX-HL-1.5				KB40N-4F4F-LA1-1.5MB		約290g	10,380円
	PCX-HL-2				KB40N-4F4F-LA1-2MB		約340g	10,760円
	PCX-H4-0.5	PCX-4F40-TB40-M2-X	[FCN]	TÜV	KB40N-4F4F-0.5MB	[L]	約183g	9,450円
	PCX-H4-1				KB40N-4F4F-1MB		約233g	9,820円
	PCX-H4-1.5				KB40N-4F4F-1.5MB		約288g	10,260円
	PCX-H4-2				KB40N-4F4F-2MB		約338g	10,620円
PCX-HL4-0.5	KB40N-4F4F-LA1-0.5MB				約188g		9,810円	
PCX-HL4-1	KB40N-4F4F-LA1-1MB				約238g		10,200円	
PCX-HL4-1.5	KB40N-4F4F-LA1-1.5MB				約293g		10,580円	
PCX-HL4-2	KB40N-4F4F-LA1-2MB				約343g		11,010円	
PCXV-B4-0.5	PCXV-1H40-TB40-M2-X	[MIL]	UL/cUL/ TÜV	KB40N-4F1H-0.5MB	[L]	約173g	8,000円	
PCXV-B4-1				KB40N-4F1H-1MB		約223g	8,370円	
PCXV-B4-1.5				KB40N-4F1H-1.5MB		約273g	8,770円	
PCXV-B4-2				KB40N-4F1H-2MB		約323g	9,240円	
PCXV-BL4-0.5				KB40N-4F1H-LA1-0.5MB		約178g	8,370円	
PCXV-BL4-1				KB40N-4F1H-LA1-1MB		約228g	8,770円	
PCXV-BL4-1.5				KB40N-4F1H-LA1-1.5MB		約278g	9,200円	
PCXV-BL4-2				KB40N-4F1H-LA1-2MB		約333g	9,540円	
PCXV-H4-0.5	PCXV-4F40-TB40-M2-X	[FCN]	TÜV	KB40N-4F4F-0.5MB	[L]	約183g	9,450円	
PCXV-H4-1				KB40N-4F4F-1MB		約233g	9,820円	
PCXV-H4-1.5				KB40N-4F4F-1.5MB		約288g	10,260円	
PCXV-H4-2				KB40N-4F4F-2MB		約338g	10,620円	
PCXV-HL4-0.5				KB40N-4F4F-LA1-0.5MB		約188g	9,810円	
PCXV-HL4-1				KB40N-4F4F-LA1-1MB		約238g	10,200円	
PCXV-HL4-1.5				KB40N-4F4F-LA1-1.5MB		約293g	10,580円	
PCXV-HL4-2				KB40N-4F4F-LA1-2MB		約343g	11,010円	

[※1]: コネクタ端子台の搭載コネクタ [MIL] = HIF3BA-40PA-2.54DSA(71) ヒロセ電機 [FCN] = 1747053-1 タイコエレクトロニクス  
[※2]: ケーブルの加工形状 アキ = 標準加工品 [L] = L 曲げ加工品

# [I/Oワイヤリングパック]

ユニット形式	注文形式	同梱製品				質量	標準価格 (税抜)
		コネクタ端子台	[※1]	海外規格	ケーブル		

## 入出力混合ユニット

QH42P (OUT) QX41Y41P (OUT)  LH42C4NT1P (OUT) LH42C4PT1P (OUT)  RH42C4NT2P (OUT)  NP1W6406T (OUT) NP1W6406U (OUT)	PCX-F-0.5	PCX-1H40-TB34-M2-Y	[MIL]	UL/cUL/ TÜV	KB40N-4F1H-0.5MB	[L]	約168g	7,770円
	PCX-F-1				KB40N-4F1H-1MB		約218g	8,140円
	PCX-F-1.5				KB40N-4F1H-1.5MB		約268g	8,560円
	PCX-F-2				KB40N-4F1H-2MB		約318g	8,930円
	PCX-FL-0.5				KB40N-4F1H-LA1-0.5MB		約173g	8,120円
	PCX-FL-1				KB40N-4F1H-LA1-1MB		約223g	8,560円
	PCX-FL-1.5				KB40N-4F1H-LA1-1.5MB		約273g	8,990円
	PCX-FL-2				KB40N-4F1H-LA1-2MB		約328g	9,360円
	PCX-F4-0.5	PCX-1H40-TB40-M2-Y	[MIL]	UL/cUL/ TÜV	KB40N-4F1H-0.5MB	[L]	約173g	8,000円
	PCX-F4-1				KB40N-4F1H-1MB		約223g	8,370円
	PCX-F4-1.5				KB40N-4F1H-1.5MB		約273g	8,770円
	PCX-F4-2				KB40N-4F1H-2MB		約323g	9,240円
	PCX-FL4-0.5				KB40N-4F1H-LA1-0.5MB		約178g	8,370円
	PCX-FL4-1				KB40N-4F1H-LA1-1MB		約228g	8,770円
	PCX-FL4-1.5				KB40N-4F1H-LA1-1.5MB		約278g	9,200円
	PCX-FL4-2				KB40N-4F1H-LA1-2MB		約333g	9,540円
	PCX-M-0.5	PCX-4F40-TB34-M2-Y	[FCN]	TÜV	KB40N-4F4F-0.5MB	[L]	約180g	9,280円
	PCX-M-1				KB40N-4F4F-1MB		約230g	9,660円
	PCX-M-1.5				KB40N-4F4F-1.5MB		約285g	10,000円
	PCX-M-2				KB40N-4F4F-2MB		約335g	10,410円
	PCX-ML-0.5				KB40N-4F4F-LA1-0.5MB		約185g	9,570円
	PCX-ML-1				KB40N-4F4F-LA1-1MB		約235g	9,930円
	PCX-ML-1.5				KB40N-4F4F-LA1-1.5MB		約290g	10,380円
	PCX-ML-2				KB40N-4F4F-LA1-2MB		約340g	10,760円
	PCX-M4-0.5	PCX-4F40-TB40-M2-Y	[FCN]	TÜV	KB40N-4F4F-0.5MB	[L]	約180g	9,450円
	PCX-M4-1				KB40N-4F4F-1MB		約230g	9,820円
	PCX-M4-1.5				KB40N-4F4F-1.5MB		約285g	10,260円
	PCX-M4-2				KB40N-4F4F-2MB		約335g	10,620円
PCX-ML4-0.5	KB40N-4F4F-LA1-0.5MB				約185g		9,810円	
PCX-ML4-1	KB40N-4F4F-LA1-1MB				約235g		10,200円	
PCX-ML4-1.5	KB40N-4F4F-LA1-1.5MB				約290g		10,580円	
PCX-ML4-2	KB40N-4F4F-LA1-2MB				約340g		11,010円	
PCXV-F4-0.5	PCXV-1H40-TB40-M2-Y	[MIL]	UL/cUL/ TÜV	KB40N-4F1H-0.5MB	[L]	約173g	8,000円	
PCXV-F4-1				KB40N-4F1H-1MB		約223g	8,370円	
PCXV-F4-1.5				KB40N-4F1H-1.5MB		約273g	8,770円	
PCXV-F4-2				KB40N-4F1H-2MB		約323g	9,240円	
PCXV-FL4-0.5				KB40N-4F1H-LA1-0.5MB		約178g	8,370円	
PCXV-FL4-1				KB40N-4F1H-LA1-1MB		約228g	8,770円	
PCXV-FL4-1.5				KB40N-4F1H-LA1-1.5MB		約278g	9,200円	
PCXV-FL4-2				KB40N-4F1H-LA1-2MB		約333g	9,540円	
PCXV-M4-0.5	PCXV-4F40-TB40-M2-Y	[FCN]	TÜV	KB40N-4F4F-0.5MB	[L]	約183g	9,450円	
PCXV-M4-1				KB40N-4F4F-1MB		約233g	9,820円	
PCXV-M4-1.5				KB40N-4F4F-1.5MB		約288g	10,260円	
PCXV-M4-2				KB40N-4F4F-2MB		約338g	10,620円	
PCXV-ML4-0.5				KB40N-4F4F-LA1-0.5MB		約188g	9,810円	
PCXV-ML4-1				KB40N-4F4F-LA1-1MB		約238g	10,200円	
PCXV-ML4-1.5				KB40N-4F4F-LA1-1.5MB		約293g	10,580円	
PCXV-ML4-2				KB40N-4F4F-LA1-2MB		約343g	11,010円	

[※1]: コネクタ端子台の搭載コネクタ [MIL] = HIF3BA-40PA-2.54DSA(71) ヒロセ電機 [FCN] = 1747053-1 タイコエレクトロニクス  
[※2]: ケーブルの加工形状 アキ = 標準加工品 [L] = L 曲げ加工品

オムロン/横河/日立PLC対応/スプリングロック式/PCX/PCXV/MIL40極タイプ

# PCX-1H40-TB□-□ / PCXV-1H40-TB□-□



## 【形式構成】

### PCX□-1H40-TB□-□

取付け方向  
無…横型  
V…縦型

端子台極数  
34…34極 (PCXのみ)  
40…40極 (分岐端子付き)

結線タイプ  
O1…入力用  
O2…入力用  
O3…出力用  
O4…出力用



## 【寸法図】

### PCX34極 / PCX40極

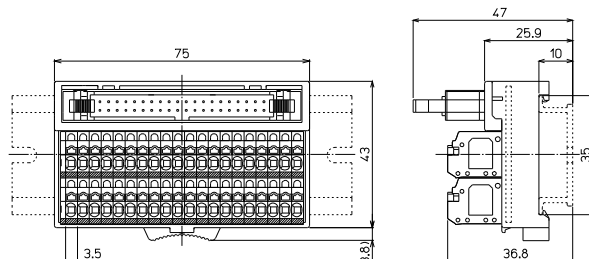

※上記はPCX40極の寸法図です。PCX34極も同寸法です。

### PCXV40極

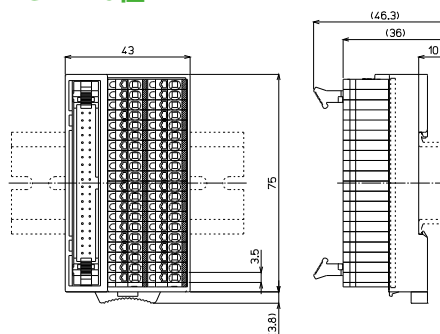

※I/Oワイヤリングパック対応 (P617~620参照)

形式	※	搭載コネクタメーカー/形式	海外規格	質量	標準価格 (税抜)
PCX-1H40-TB34-O1	○	ヒロセ電機: HIF3BA-40PA-2.54DSA (71)	UL/cUL,TÜV	約78g	4,260円
PCX-1H40-TB34-O2	○			約78g	4,260円
PCX-1H40-TB34-O3	○			約78g	4,260円
PCX-1H40-TB34-O4	○			約78g	4,260円
PCX-1H40-TB40-O1	○			約83g	4,520円
PCX-1H40-TB40-O2	○			約83g	4,520円
PCX-1H40-TB40-O3	○			約83g	4,520円
PCX-1H40-TB40-O4	○			約83g	4,520円
PCXV-1H40-TB40-O1	○			約83g	4,520円
PCXV-1H40-TB40-O2	○			約83g	4,520円
PCXV-1H40-TB40-O3	○			約83g	4,520円
PCXV-1H40-TB40-O4	○			約83g	4,520円

## 【一般仕様】

定格絶縁電圧	AC DC50V
定格通電電流	0.5A / COM2A
絶縁抵抗	100MΩ以上 DC500V/メガ
耐電圧	AC500V / 1分間
周囲温度	-15℃~+60℃ (氷結又は結露しないこと)
相対湿度	45~85%

## 適合電線

### フェルール

0.14mm<sup>2</sup>~0.75mm<sup>2</sup>  
AWG26~AWG18  
DIN46228-4準拠

### 単線

φ0.3~φ1.3

### より線

0.08mm<sup>2</sup>~1.5mm<sup>2</sup>  
AWG28~AWG16

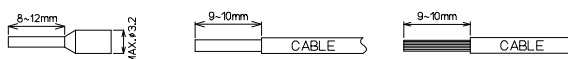

※注意: 単線・より線の絶縁被覆外径φ3.2以上の電線は使用できません。  
フェルール(棒圧着端子)の使用方法は各メーカーの指示に従うこと。

※接続ケーブルはP616参照





## 【記名板・結線図】

### PCX-1H40-TB34-O2

NC 00 01 02 03 04 05 06 07 08 09 10 11 12 13 14 15

COM 00 01 02 03 04 05 06 07 08 09 10 11 12 13 14 15

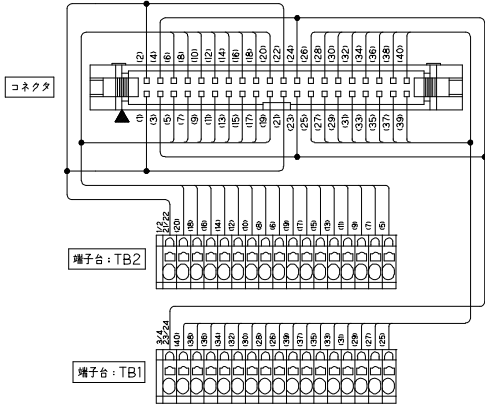

### PCX-1H40-TB34-O4

+V 00 01 02 03 04 05 06 07 08 09 10 11 12 13 14 15

0V 00 01 02 03 04 05 06 07 08 09 10 11 12 13 14 15

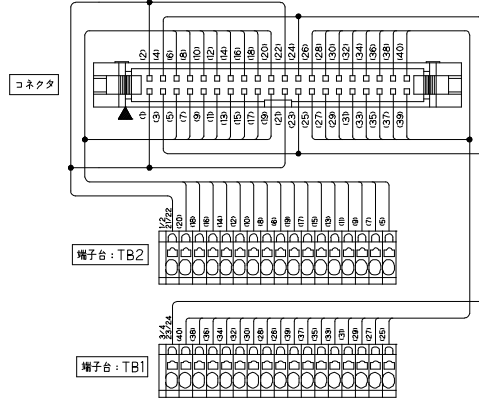

### PCX-1H40-TB40-O2

100 101 102 103 104 105 106 107 108 109 110 111 112 113 114 115 Service(COM)

000 001 002 003 004 005 006 007 008 009 010 011 012 013 014 015 PLC-COM

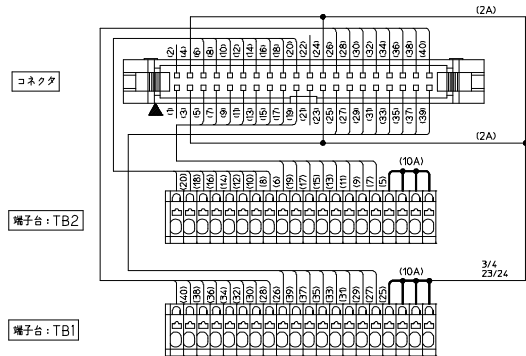

### PCX-1H40-TB40-O4

100 101 102 103 104 105 106 107 108 109 110 111 112 113 114 115 +V

000 001 002 003 004 005 006 007 008 009 010 011 012 013 014 015 0V

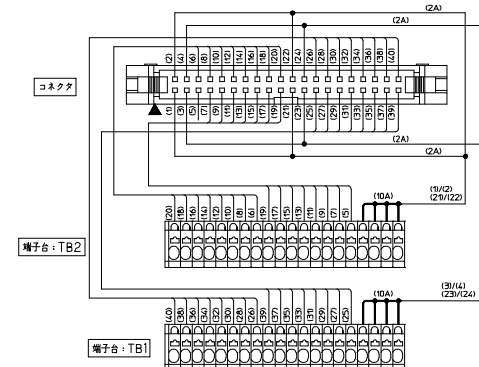

### PCXV-1H40-TB40-O2

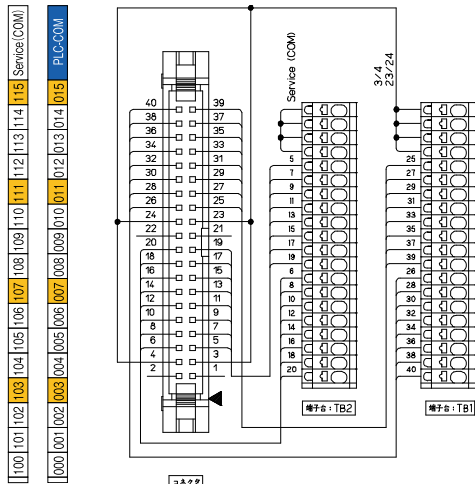

### PCXV-1H40-TB40-O4

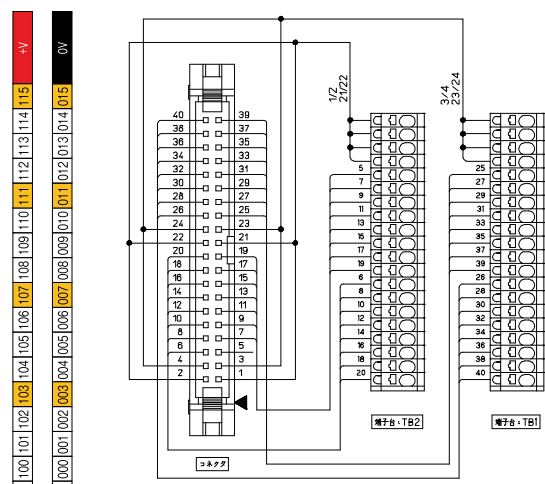

Blank lined page for writing.

オムロン/横河/日立製PLC対応/スプリングロック式/PCX/PCXV/FCN40極タイプ

# PCX-4F40-TB□-□ / PCXV-4F40-TB□-□



## 【形式構成】

PCX□-4F40-TB□-□

取付け方向  
無…横型  
V…縦型

端子台極数  
34…34極 (PCXのみ)  
40…40極 (分岐端子付き)

結線タイプ  
O1…入力用  
O3…出力用

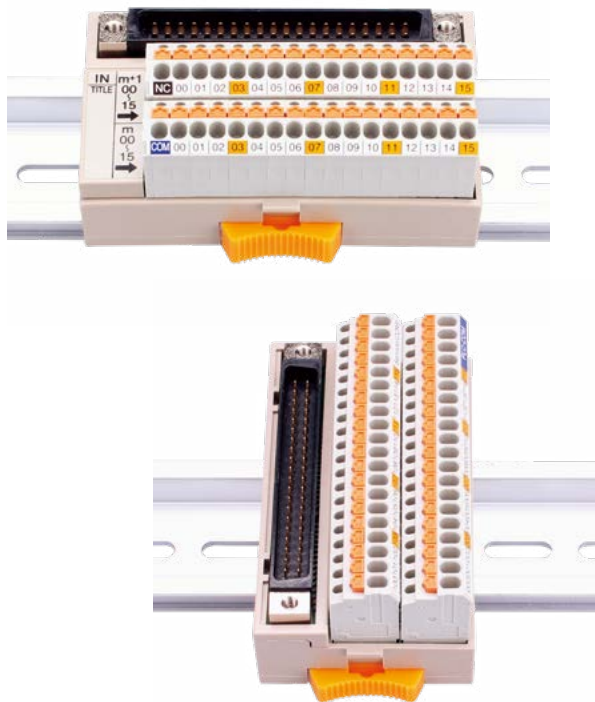

## 【寸法図】

PCX34極 / PCX40極

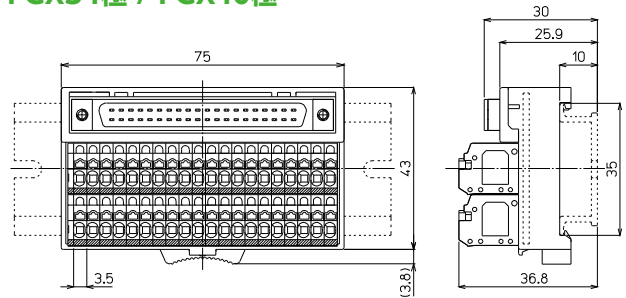

※上記はPCX40極の寸法図です。PCX34極も同寸法です。

PCXV40極

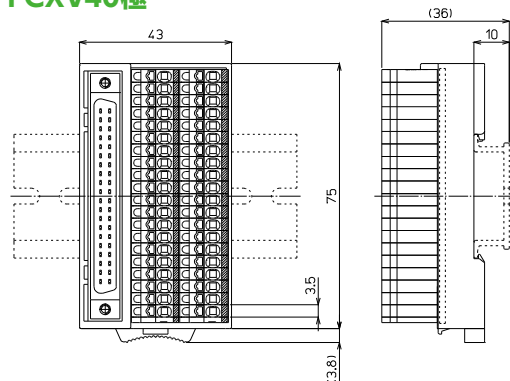

※I/Oワイヤリングパック対応(P617~620参照)

形 式	※	搭載コネクタメーカー/形式	海外規格	質量	標準価格(税抜)
PCX-4F40-TB34-O1	○	タイコエレクトロニクス: 1747053-1	TÜV	約80g	4,790円
PCX-4F40-TB34-O3	○			約80g	4,790円
PCX-4F40-TB40-O1	○			約85g	5,030円
PCX-4F40-TB40-O3	○			約85g	5,030円
PCXV-4F40-TB40-O1	○			約85g	5,030円
PCXV-4F40-TB40-O3	○			約85g	5,030円

## 【一般仕様】

定格絶縁電圧	AC DC50V
定格通電電流	0.5A / COM2A
絶縁抵抗	100MΩ以上 DC500V/メガ
耐電圧	AC500V / 1分間
周囲温度	-15℃~+60℃ (氷結又は結露しないこと)
相対湿度	45~85%

## 適合電線

フェルール

0.14mm<sup>2</sup>~0.75mm<sup>2</sup>  
AWG26~AWG18  
DIN46228-4準拠

単線

φ0.3~φ1.3

より線

0.08mm<sup>2</sup>~1.5mm<sup>2</sup>  
AWG28~AWG16

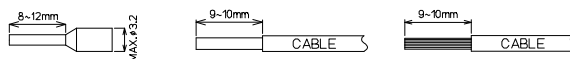

※注意: 単線・より線の絶縁被覆外径φ3.2以上の電線は使用できません。  
フェルール(棒圧着端子)の使用方法は各メーカーの指示に従うこと。

※接続ケーブルはP616参照

### 【記名板・結線図】

#### PCX-4F40-TB34-O1

NC 00 01 02 03 04 05 06 07 08 09 10 11 12 13 14 15

COM 00 01 02 03 04 05 06 07 08 09 10 11 12 13 14 15

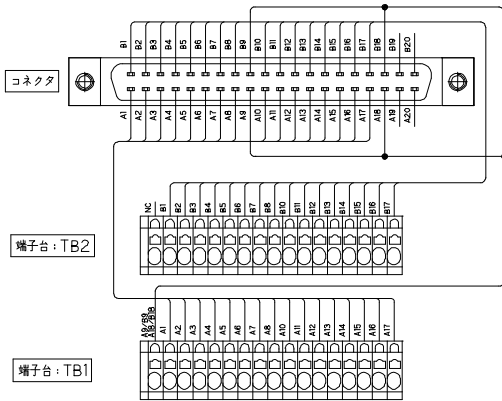

#### PCX-4F40-TB34-O3

+V 00 01 02 03 04 05 06 07 08 09 10 11 12 13 14 15

0V 00 01 02 03 04 05 06 07 08 09 10 11 12 13 14 15

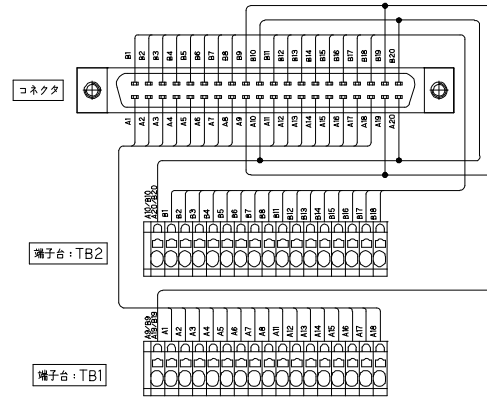

#### PCX-4F40-TB40-O1

I100 I01 I02 I03 I04 I05 I06 I07 I08 I09 I10 I11 I12 I13 I14 I15 Service(COM)

000 001 002 003 004 005 006 007 008 009 010 011 012 013 014 015 PLC-COM

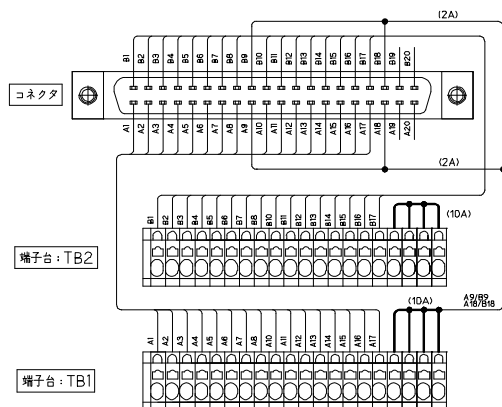

#### PCX-4F40-TB40-O3

I100 I01 I02 I03 I04 I05 I06 I07 I08 I09 I10 I11 I12 I13 I14 I15 +V

000 001 002 003 004 005 006 007 008 009 010 011 012 013 014 015 0V

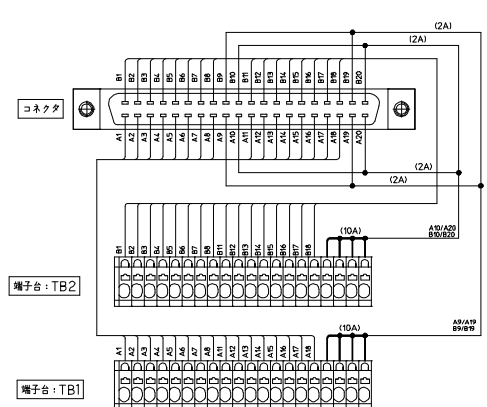

#### PCXV-4F40-TB40-O1

I100 I01 I02 I03 I04 I05 I06 I07 I08 I09 I10 I11 I12 I13 I14 I15 Service(COM)

000 001 002 003 004 005 006 007 008 009 010 011 012 013 014 015 PLC-COM

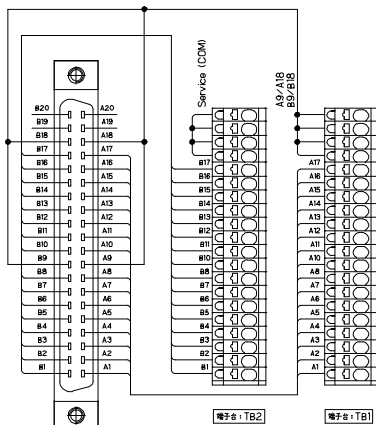

#### PCXV-4F40-TB40-O3

+V 00 01 02 03 04 05 06 07 08 09 10 11 12 13 14 15

0V 00 01 02 03 04 05 06 07 08 09 10 11 12 13 14 15

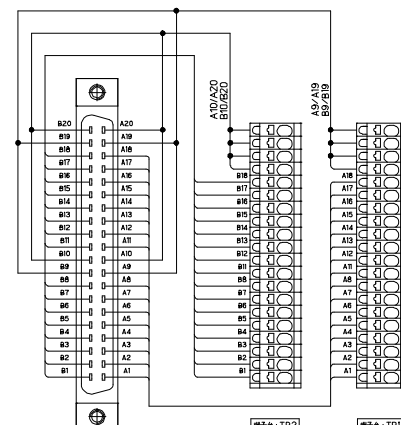

## 【適合PLC形式】

メーカー名	シリーズ名	入出力	ユニット形式	O1	O2	O3	O4
オムロン	CJ1W	入力	CJ1W-ID231 CJ1W-ID261	○			
			CJ1W-ID232 CJ1W-ID233 CJ1W-ID262		○		
			CJ1W-OD231 CJ1W-OD261			○	
		出力	CJ1W-OD232 CJ1W-OD233				○
			CJ1W-OD234 CJ1W-OD262 CJ1W-OD263				○
			CJ1W-MD261	⊕		⊕	
	CS1W	入力	CS1W-ID231 CS1W-ID261	○			
			CS1W-OD231 CS1W-OD232			○	
			CS1W-OD261 CS1W-OD262			○	
		入出力混合	CS1W-MD261 CS1W-MD262	⊕		⊕	
			CS1W-MD561	⊕		⊕	
			CS1W-MD563		⊕		⊕
NX	入力	NX-ID6142-5		○			
		NX-ID6142-6	○				
		NX-OD6121-5				○	
	出力	NX-OD6121-6			○		
		NX-OD6256-5				○	
横河電機	FA-M3R	入力	F3XD32-3F F3XD32-4F F3XD32-5F	○			
			F3XD64-3F F3XD64-4F	○			
			F3YD32-1H			○	
		出力	F3YD32-1T F3YD32-1P			○	
			F3YD64-1P			○	
			F3WD64-3P F3WD64-3F	⊕		⊕	
入出力混合	F3WD64-4P F3WD64-4F	⊕		⊕			
日立産機	EH-150	入力	EH-XD32 EH-XDL32 EH-XD64	○			
		出力	EH-YT32 EH-YT64			○	

## 【1Hタイプ適合ケーブル選定表】

適合機種：PCX□-1H40-TB□-O1 / PCX□-1H40-TB□-O3

### ●シールド無し電線

**KB40N-4F1H-□MB** ※詳細P714参照

取付コネクタ  
(CN1側)  
メーカー：タイコエレクトロニクス  
形 式：1903404-1  
(CN2側)  
メーカー：ヒロセ電機  
形 式：HIF3BA-40D-2.54R

※ケーブル長 (単位：M) (0.5/1/1.5/2/3/5/8/10)

### ●シールド付き電線

**KB40S-4F1H-□MB** ※詳細P720参照

取付コネクタ  
(CN1側)  
メーカー：タイコエレクトロニクス  
形 式：1903404-1  
(CN2側)  
メーカー：ヒロセ電機  
形 式：HIF3BA-40D-2.54R

※ケーブル長 (単位：M) (0.5/1/1.5/2/3/5/7/10)

## 【1Hタイプ適合ケーブル選定表】

適合機種：PCX□-1H40-TB□-O2 / PCX□-1H40-TB□-O4

### ●シールド無し電線

**KB40N-1H1H-□MB** ※詳細P711参照

取付コネクタ  
メーカー：ヒロセ電機  
形 式：HIF3BA-40D-2.54R (両側)

※ケーブル長 (単位：M) (0.5/1/1.5/2/3/5)

### ●シールド付き電線

**KBS-1H40-□MB** ※詳細P717参照

取付コネクタ  
メーカー：ヒロセ電機  
形 式：HIF3BA-40D-2.54R (両側)

※ケーブル長 (単位：M) (0.5/1/1.5/2/3/5)

□=ケーブル長を指定してください。

## 【4Fタイプ適合ケーブル選定表】

適合機種：PCX□-4F40-TB□-O1 / PCX□-4F40-TB□-O3

### ●シールド無し電線

**KB40N-4F4F-□MB** ※詳細P713参照

取付コネクタ  
メーカー：タイコエレクトロニクス  
形 式：1903404-1 (両側)

※ケーブル長 (単位：M) (0.5/1/1.5/2/3/5/8/10)

### ●シールド付き電線

**F7J40-28SV-□MB** ※詳細P719参照

取付コネクタ  
メーカー：タイコエレクトロニクス  
形 式：1903404-1 (両側)

※ケーブル長 (単位：M) (0.5/1/1.5/2/3/5/7/10)

□=ケーブル長を指定してください。

## [I/Oワイヤリングパック]

ユニット形式	注文形式	同梱製品				質量	標準価格 (税抜)
		コネクタ端子台	[※1]	海外規格	ケーブル		

### 入力ユニット

CJ1W-ID231 CJ1W-ID261	PCX-N-0.5	PCX-1H40-TB34-O1	[MIL]	UL/cUL/ TÜV	KB40N-4F1H-0.5MB	約168g	7,770円
	PCX-N-1				KB40N-4F1H-1MB	約218g	8,140円
	PCX-N-1.5				KB40N-4F1H-1.5MB	約268g	8,560円
	PCX-N-2				KB40N-4F1H-2MB	約318g	8,930円
CS1W-ID231 CS1W-ID261	PCX-N4-0.5	PCX-1H40-TB40-O1	[MIL]	UL/cUL/ TÜV	KB40N-4F1H-0.5MB	約173g	8,000円
	PCX-N4-1				KB40N-4F1H-1MB	約223g	8,370円
	PCX-N4-1.5				KB40N-4F1H-1.5MB	約273g	8,770円
NX-ID6142-6	PCX-Q-0.5	PCX-4F40-TB34-O1	[FCN]	TÜV	KB40N-4F4F-0.5MB	約180g	9,280円
	PCX-Q-1				KB40N-4F4F-1MB	約230g	9,660円
	PCX-Q-1.5				KB40N-4F4F-1.5MB	約285g	10,000円
F3XD32-3F F3XD32-4F F3XD32-5F F3XD64-3F F3XD64-4F	PCX-Q-2	PCX-4F40-TB40-O1	[FCN]	TÜV	KB40N-4F4F-2MB	約335g	10,410円
	PCX-Q4-0.5				KB40N-4F4F-0.5MB	約185g	9,490円
	PCX-Q4-1				KB40N-4F4F-1MB	約235g	9,870円
	PCX-Q4-1.5				KB40N-4F4F-1.5MB	約290g	10,240円
EH-XD32 EH-XDL32 EH-XD64	PCX-Q4-2	PCX-4F40-TB40-O1	[FCN]	TÜV	KB40N-4F4F-2MB	約340g	10,590円
	PCXV-N4-0.5				KB40N-4F1H-0.5MB	約173g	8,000円
	PCXV-N4-1				KB40N-4F1H-1MB	約223g	8,370円
	PCXV-N4-1.5				KB40N-4F1H-1.5MB	約273g	8,770円
EH-XD32 EH-XDL32 EH-XD64	PCXV-N4-2	PCXV-1H40-TB40-O1	[MIL]	UL/cUL/ TÜV	KB40N-4F1H-2MB	約323g	9,240円
	PCXV-Q4-0.5				KB40N-4F4F-0.5MB	約185g	9,490円
	PCXV-Q4-1				KB40N-4F4F-1MB	約235g	9,870円
	PCXV-Q4-1.5				KB40N-4F4F-1.5MB	約290g	10,240円
CJ1W-ID232 CJ1W-ID233 CJ1W-ID262	PCXV-Q4-2	PCXV-4F40-TB40-O1	[FCN]	TÜV	KB40N-4F4F-2MB	約340g	10,590円
	PCX-S-0.5				KB40N-1H1H-0.5MB	約153g	7,510円
	PCX-S-1				KB40N-1H1H-1MB	約208g	7,930円
	PCX-S-1.5				KB40N-1H1H-1.5MB	約258g	8,350円
NX-ID6142-5	PCX-S-2	PCX-1H40-TB34-O2	[MIL]	UL/cUL/ TÜV	KB40N-1H1H-2MB	約313g	8,740円
	PCX-S4-0.5				KB40N-1H1H-0.5MB	約158g	7,770円
	PCX-S4-1	KB40N-1H1H-1MB			約213g	8,140円	
	PCX-S4-1.5	KB40N-1H1H-1.5MB			約263g	8,490円	
	PCX-S4-2	KB40N-1H1H-2MB			約318g	8,910円	
	PCXV-S4-0.5	KB40N-1H1H-0.5MB			約158g	7,770円	
	PCXV-S4-1	KB40N-1H1H-1MB			約213g	8,140円	
	PCXV-S4-1.5	KB40N-1H1H-1.5MB			約263g	8,490円	
PCXV-S4-2	KB40N-1H1H-2MB	約318g	8,910円				

[※1]: コネクタ端子台の搭載コネクタ [MIL] = HIF3BA-40PA-2.54DSA(71) ヒロセ電機 [FCN] = 1747053-1 タイコエレクトロニクス  
 [※2]: ケーブルの加工形状 アキ = 標準加工品 [L] = L 曲げ加工品



## [I/Oワイヤリングパック]

ユニット形式	注文形式	同梱製品				質量	標準価格 (税抜)
		コネクタ端子台	[※1]	海外規格	ケーブル		

### 出力ユニット

CJ1W-OD231	PCX-P-0.5	PCX-1H40-TB34-O3	[MIL]	UL/cUL/ TÜV	KB40N-4F1H-0.5MB	約168g	7,770円			
	PCX-P-1				KB40N-4F1H-1MB	約218g	8,140円			
	PCX-P-1.5				KB40N-4F1H-1.5MB	約268g	8,560円			
	PCX-P-2				KB40N-4F1H-2MB	約318g	8,930円			
CJ1W-OD261	PCX-P4-0.5	PCX-1H40-TB40-O3	[MIL]	UL/cUL/ TÜV	KB40N-4F1H-0.5MB	約173g	8,000円			
	PCX-P4-1				KB40N-4F1H-1MB	約223g	8,370円			
	PCX-P4-1.5				KB40N-4F1H-1.5MB	約273g	8,770円			
CS1W-OD231	PCX-P4-2	PCX-1H40-TB40-O3	[MIL]	UL/cUL/ TÜV	KB40N-4F1H-2MB	約323g	9,240円			
	PCX-R-0.5				PCX-4F40-TB34-O3	[FCN]	TÜV	KB40N-4F4F-0.5MB	約180g	9,280円
								KB40N-4F4F-1MB	約230g	9,660円
CS1W-OD261	PCX-R-1	PCX-4F40-TB34-O3	[FCN]	TÜV	KB40N-4F4F-1.5MB	約285g	10,000円			
	PCX-R-1.5				KB40N-4F4F-2MB	約335g	10,410円			
CS1W-OD262	PCX-R-2	PCX-4F40-TB34-O3	[FCN]	TÜV	KB40N-4F4F-0.5MB	約185g	9,490円			
	PCX-R4-0.5				KB40N-4F4F-1MB	約235g	9,870円			
NX-OD6121-6	PCX-R4-1	PCX-4F40-TB40-O3	[FCN]	TÜV	KB40N-4F4F-1.5MB	約290g	10,240円			
	PCX-R4-1.5				KB40N-4F4F-2MB	約340g	10,590円			
	PCX-R4-2				KB40N-4F4F-0.5MB	約173g	8,000円			
F3YD32-1H	PCXV-P4-0.5	PCXV-1H40-TB40-O3	[MIL]	UL/cUL/ TÜV	KB40N-4F1H-0.5MB	約223g	8,370円			
	PCXV-P4-1				KB40N-4F1H-1MB	約273g	8,770円			
	PCXV-P4-1.5				KB40N-4F1H-1.5MB	約323g	9,240円			
	PCXV-P4-2				KB40N-4F1H-2MB	約340g	10,590円			
F3YD32-1T	PCXV-R4-0.5	PCXV-4F40-TB40-O3	[FCN]	TÜV	KB40N-4F4F-0.5MB	約185g	9,490円			
	PCXV-R4-1				KB40N-4F4F-1MB	約235g	9,870円			
	PCXV-R4-1.5				KB40N-4F4F-1.5MB	約290g	10,240円			
	PCXV-R4-2				KB40N-4F4F-2MB	約340g	10,590円			
F3YD32-1P	PCXV-T4-0.5	PCXV-1H40-TB40-O4	[MIL]	UL/cUL/ TÜV	KB40N-1H1H-0.5MB	約123g	7,510円			
	PCXV-T4-1				KB40N-1H1H-1MB	約158g	7,930円			
	PCXV-T4-1.5				KB40N-1H1H-1.5MB	約188g	8,350円			
	PCXV-T4-2				KB40N-1H1H-2MB	約218g	8,740円			
F3YD64-1P	PCX-T-0.5	PCX-1H40-TB34-O4	[MIL]	UL/cUL/ TÜV	KB40N-1H1H-0.5MB	約128g	7,770円			
	PCX-T-1				KB40N-1H1H-1MB	約163g	8,140円			
	PCX-T-1.5				KB40N-1H1H-1.5MB	約193g	8,490円			
	PCX-T-2				KB40N-1H1H-2MB	約223g	8,910円			
CJ1W-OD232	PCX-T4-0.5	PCX-1H40-TB40-O4	[MIL]	UL/cUL/ TÜV	KB40N-1H1H-0.5MB	約128g	7,770円			
	PCX-T4-1				KB40N-1H1H-1MB	約163g	8,140円			
	PCX-T4-1.5				KB40N-1H1H-1.5MB	約193g	8,490円			
	PCX-T4-2				KB40N-1H1H-2MB	約223g	8,910円			
CJ1W-OD233	PCXV-T4-0.5	PCXV-1H40-TB40-O4	[MIL]	UL/cUL/ TÜV	KB40N-1H1H-0.5MB	約128g	7,770円			
	PCXV-T4-1				KB40N-1H1H-1MB	約163g	8,140円			
	PCXV-T4-1.5				KB40N-1H1H-1.5MB	約193g	8,490円			
	PCXV-T4-2				KB40N-1H1H-2MB	約223g	8,910円			
CJ1W-OD234	PCXV-T4-0.5	PCXV-1H40-TB40-O4	[MIL]	UL/cUL/ TÜV	KB40N-1H1H-0.5MB	約128g	7,770円			
	PCXV-T4-1				KB40N-1H1H-1MB	約163g	8,140円			
	PCXV-T4-1.5				KB40N-1H1H-1.5MB	約193g	8,490円			
	PCXV-T4-2				KB40N-1H1H-2MB	約223g	8,910円			
CJ1W-OD262	PCXV-T4-0.5	PCXV-1H40-TB40-O4	[MIL]	UL/cUL/ TÜV	KB40N-1H1H-0.5MB	約128g	7,770円			
	PCXV-T4-1				KB40N-1H1H-1MB	約163g	8,140円			
	PCXV-T4-1.5				KB40N-1H1H-1.5MB	約193g	8,490円			
	PCXV-T4-2				KB40N-1H1H-2MB	約223g	8,910円			
CJ1W-OD263	PCXV-T4-0.5	PCXV-1H40-TB40-O4	[MIL]	UL/cUL/ TÜV	KB40N-1H1H-0.5MB	約128g	7,770円			
	PCXV-T4-1				KB40N-1H1H-1MB	約163g	8,140円			
	PCXV-T4-1.5				KB40N-1H1H-1.5MB	約193g	8,490円			
	PCXV-T4-2				KB40N-1H1H-2MB	約223g	8,910円			
NX-OD6121-5	PCXV-T4-0.5	PCXV-1H40-TB40-O4	[MIL]	UL/cUL/ TÜV	KB40N-1H1H-0.5MB	約128g	7,770円			
	PCXV-T4-1				KB40N-1H1H-1MB	約163g	8,140円			
	PCXV-T4-1.5				KB40N-1H1H-1.5MB	約193g	8,490円			
	PCXV-T4-2				KB40N-1H1H-2MB	約223g	8,910円			
NX-OD6256-5	PCXV-T4-0.5	PCXV-1H40-TB40-O4	[MIL]	UL/cUL/ TÜV	KB40N-1H1H-0.5MB	約128g	7,770円			
	PCXV-T4-1				KB40N-1H1H-1MB	約163g	8,140円			
	PCXV-T4-1.5				KB40N-1H1H-1.5MB	約193g	8,490円			
	PCXV-T4-2				KB40N-1H1H-2MB	約223g	8,910円			

[※1]: コネクタ端子台の搭載コネクタ [MIL] = HIF3BA-40PA-2.54DSA(71) ヒロセ電機 [FCN] = 1747053-1 タイコエレクトロニクス  
 [※2]: ケーブルの加工形状 アキ = 標準加工品 [L] = L 曲げ加工品

## [I/Oワイヤリングパック]

ユニット形式	注文形式	同梱製品				質量	標準価格 (税抜)
		コネクタ端子台	[※1]	海外規格	ケーブル		

### 入出力混合ユニット

CJ1W-MD261 (IN)	PCX-N-0.5	PCX-1H40-TB34-O1	[MIL]	UL/cUL/ TÜV	KB40N-4F1H-0.5MB	約168g	7,770円		
	PCX-N-1				KB40N-4F1H-1MB	約218g	8,140円		
	PCX-N-1.5				KB40N-4F1H-1.5MB	約268g	8,560円		
	PCX-N-2				KB40N-4F1H-2MB	約318g	8,930円		
	PCX-N4-0.5	PCX-1H40-TB40-O1			KB40N-4F1H-0.5MB	約173g	8,000円		
	PCX-N4-1				KB40N-4F1H-1MB	約223g	8,370円		
	PCX-N4-1.5				KB40N-4F1H-1.5MB	約273g	8,770円		
	PCX-N4-2				KB40N-4F1H-2MB	約323g	9,240円		
CS1W-MD261 (IN)	PCX-Q-0.5	PCX-4F40-TB34-O1	[FCN]	TÜV	KB40N-4F4F-0.5MB	約180g	9,280円		
	PCX-Q-1				KB40N-4F4F-1MB	約230g	9,660円		
CS1W-MD262 (IN)	PCX-Q-1.5	KB40N-4F4F-1.5MB			約285g	10,000円			
CS1W-MD561 (IN)	PCX-Q-2	KB40N-4F4F-2MB			約335g	10,410円			
F3WD64-3P (IN) F3WD64-4P (IN)	PCX-Q4-0.5	PCX-4F40-TB40-O1			KB40N-4F4F-0.5MB	約185g	9,490円		
	PCX-Q4-1				KB40N-4F4F-1MB	約235g	9,870円		
	PCX-Q4-1.5				KB40N-4F4F-1.5MB	約290g	10,240円		
	PCX-Q4-2				KB40N-4F4F-2MB	約340g	10,590円		
CJ1W-MD263 (IN) CJ1W-MD563 (IN)	PCXV-N4-0.5	PCXV-1H40-TB40-O1	[MIL]	UL/cUL/ TÜV	KB40N-4F1H-0.5MB	約173g	8,000円		
	PCXV-N4-1				KB40N-4F1H-1MB	約223g	8,370円		
	PCXV-N4-1.5				KB40N-4F1H-1.5MB	約273g	8,770円		
	PCXV-N4-2				KB40N-4F1H-2MB	約323g	9,240円		
CJ1W-MD263 (IN) CJ1W-MD563 (IN)	PCXV-Q4-0.5	PCXV-4F40-TB40-O1			[FCN]	TÜV	KB40N-4F4F-0.5MB	約185g	9,490円
	PCXV-Q4-1						KB40N-4F4F-1MB	約235g	9,870円
	PCXV-Q4-1.5						KB40N-4F4F-1.5MB	約290g	10,240円
	PCXV-Q4-2						KB40N-4F4F-2MB	約340g	10,590円
CJ1W-MD263 (IN) CJ1W-MD563 (IN)	PCX-S-0.5	PCX-1H40-TB34-O2	[MIL]	UL/cUL/ TÜV			KB40N-1H1H-0.5MB	約153g	7,510円
	PCX-S-1						KB40N-1H1H-1MB	約208g	7,930円
	PCX-S-1.5						KB40N-1H1H-1.5MB	約258g	8,350円
	PCX-S-2						KB40N-1H1H-2MB	約313g	8,740円
	PCXV-S4-0.5	PCX-1H40-TB40-O2			KB40N-1H1H-0.5MB	約158g	7,770円		
	PCXV-S4-1				KB40N-1H1H-1MB	約213g	8,140円		
	PCXV-S4-1.5				KB40N-1H1H-1.5MB	約263g	8,490円		
	PCXV-S4-2				KB40N-1H1H-2MB	約318g	8,910円		
	CJ1W-MD263 (IN) CJ1W-MD563 (IN)	PCXV-S4-0.5			PCXV-1H40-TB40-O2	KB40N-1H1H-0.5MB	約158g	7,770円	
		PCXV-S4-1				KB40N-1H1H-1MB	約213g	8,140円	
		PCXV-S4-1.5				KB40N-1H1H-1.5MB	約263g	8,490円	
		PCXV-S4-2				KB40N-1H1H-2MB	約318g	8,910円	

[※1]: コネクタ端子台の搭載コネクタ [MIL] = HIF3BA-40PA-2.54DSA(71) ヒロセ電機 [FCN] = 1747053-1 タイコエレクトロニクス  
 [※2]: ケーブルの加工形状 アキ = 標準加工品 [L] = L 曲げ加工品

## [I/Oワイヤリングパック]

ユニット形式	注文形式	同梱製品				質量	標準価格 (税抜)
		コネクタ端子台	[※1]	海外規格	ケーブル		

### 入出力混合ユニット

CJ1W-MD261 (OUT) CS1W-MD261 (OUT) CS1W-MD262 (OUT) CS1W-MD561 (OUT) F3WD64-3P (OUT) F3WD64-4P (OUT)	PCX-P-0.5	PCX-1H40-TB34-O3	[MIL]	UL/cUL/ TÜV	KB40N-4F1H-0.5MB	約168g	7,770円		
	PCX-P-1				KB40N-4F1H-1MB	約218g	8,140円		
	PCX-P-1.5				KB40N-4F1H-1.5MB	約268g	8,560円		
	PCX-P-2				KB40N-4F1H-2MB	約318g	8,930円		
	PCX-P4-0.5	PCX-1H40-TB40-O3			KB40N-4F1H-0.5MB	約173g	8,000円		
	PCX-P4-1				KB40N-4F1H-1MB	約223g	8,370円		
	PCX-P4-1.5				KB40N-4F1H-1.5MB	約273g	8,770円		
	PCX-P4-2				KB40N-4F1H-2MB	約323g	9,240円		
	PCX-R-0.5	PCX-4F40-TB34-O3	[FCN]	TÜV	KB40N-4F4F-0.5MB	約180g	9,280円		
	PCX-R-1				KB40N-4F4F-1MB	約230g	9,660円		
	PCX-R-1.5				KB40N-4F4F-1.5MB	約285g	10,000円		
	PCX-R-2				KB40N-4F4F-2MB	約335g	10,410円		
	PCX-R4-0.5	PCX-4F40-TB40-O3			KB40N-4F4F-0.5MB	約185g	9,490円		
	PCX-R4-1				KB40N-4F4F-1MB	約235g	9,870円		
	PCX-R4-1.5				KB40N-4F4F-1.5MB	約290g	10,240円		
	PCX-R4-2				KB40N-4F4F-2MB	約340g	10,590円		
PCXV-P4-0.5	PCXV-1H40-TB40-O3	[MIL]	UL/cUL/ TÜV	KB40N-4F1H-0.5MB	約173g	8,000円			
PCXV-P4-1				KB40N-4F1H-1MB	約223g	8,370円			
PCXV-P4-1.5				KB40N-4F1H-1.5MB	約273g	8,770円			
PCXV-P4-2				KB40N-4F1H-2MB	約323g	9,240円			
PCXV-R4-0.5	PCXV-4F40-TB40-O3			[FCN]	TÜV	KB40N-4F4F-0.5MB	約185g	9,490円	
PCXV-R4-1						KB40N-4F4F-1MB	約235g	9,870円	
PCXV-R4-1.5						KB40N-4F4F-1.5MB	約290g	10,240円	
PCXV-R4-2						KB40N-4F4F-2MB	約340g	10,590円	
CJ1W-MD263 (OUT) CJ1W-MD563 (OUT)	PCX-T-0.5	PCX-1H40-TB34-O4	[MIL]			UL/cUL/ TÜV	KB40N-1H1H-0.5MB	約123g	7,510円
	PCX-T-1						KB40N-1H1H-1MB	約158g	7,930円
	PCX-T-1.5						KB40N-1H1H-1.5MB	約188g	8,350円
	PCX-T-2						KB40N-1H1H-2MB	約218g	8,740円
	PCX-T4-0.5	PCX-1H40-TB40-O4		KB40N-1H1H-0.5MB	約128g		7,770円		
	PCX-T4-1			KB40N-1H1H-1MB	約163g		8,140円		
	PCX-T4-1.5			KB40N-1H1H-1.5MB	約193g		8,490円		
	PCX-T4-2			KB40N-1H1H-2MB	約223g		8,910円		
	PCXV-T4-0.5	PCXV-1H40-TB40-O4		KB40N-1H1H-0.5MB	約128g		7,770円		
	PCXV-T4-1			KB40N-1H1H-1MB	約163g		8,140円		
	PCXV-T4-1.5			KB40N-1H1H-1.5MB	約193g		8,490円		
	PCXV-T4-2			KB40N-1H1H-2MB	約223g		8,910円		

[※1]: コネクタ端子台の搭載コネクタ [MIL] = HIF3BA-40PA-2.54DSA(71) ヒロセ電機 [FCN] = 1747053-1 タイコエレクトロニクス  
 [※2]: ケーブルの加工形状 アキ = 標準加工品 [L] = L 曲げ加工品

キーエンスPLC対応 / スプリングロック式 / PCX / PCXV / MIL20極タイプ

# PCX-1H20-TB20-K2 / PCXV-1H20-TB20-K2



## 【形式構成】

### PCX□-1H20-TB20-K2

取付け方向  
無…横型  
V…縦型

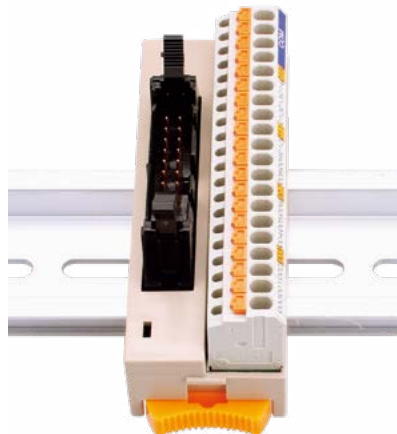

## 【寸法図】

### PCX-1H20-TB20-K2

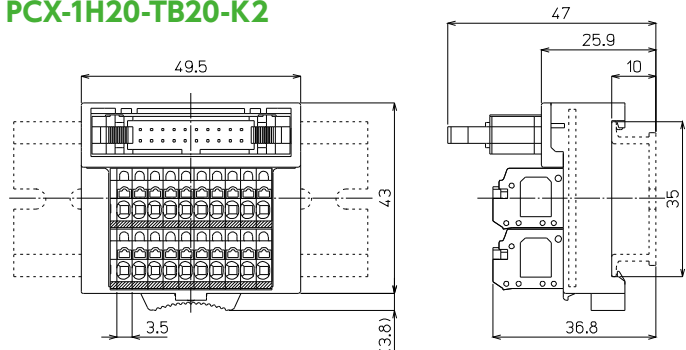

### PCXV-1H20-TB20-K2

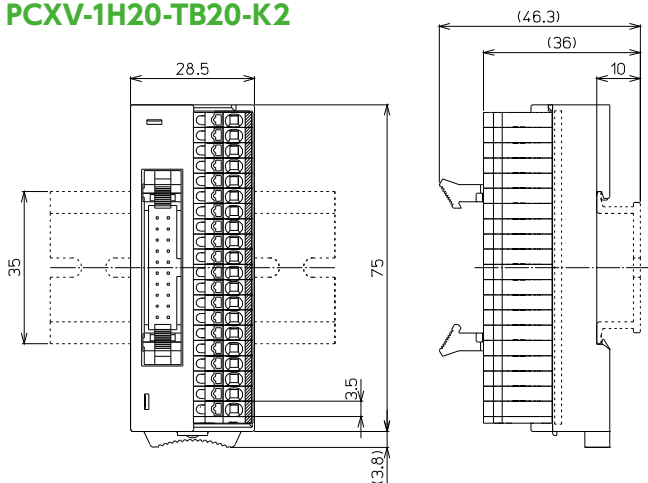

※I/Oワイヤリングパック対応(P659参照)

形式	※	搭載コネクタメーカー/形式	海外規格	質量	標準価格(税抜)
PCX-1H20-TB20-K2	○	ヒロセ電機:HIF3BA-20PA-2.54DSA(63)	UL/cUL,TÜV	約50g	3,260円
PCXV-1H20-TB20-K2	○			約53g	3,260円

## 【一般仕様】

定格絶縁電圧	AC DC50V
定格通電電流	0.5A / COM2A
絶縁抵抗	100MΩ以上 DC500Vメガ
耐電圧	AC500V / 1分間
周囲温度	-15℃~+60℃ (氷結又は結露しないこと)
相対湿度	45~85%

## 適合電線

### フェルール

0.14mm~0.75mm  
AWG26~AWG18  
DIN46228-4準拠

### 単線

φ0.3~φ1.3

### より線

0.08mm~1.5mm  
AWG28~AWG16

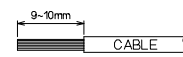
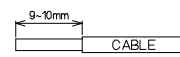
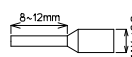

※注意: 単線・より線の絶縁被覆外径φ3.2以上の電線は使用できません。  
フェルール(棒圧着端子)の使用方法は各メーカーの指示に従うこと。

※接続ケーブルはP651参照

## 【記名板・結線図】

### PCX-1H20-TB20-K2

008	009	010	011	012	013	014	015	COM
000	001	002	003	004	005	006	007	COM

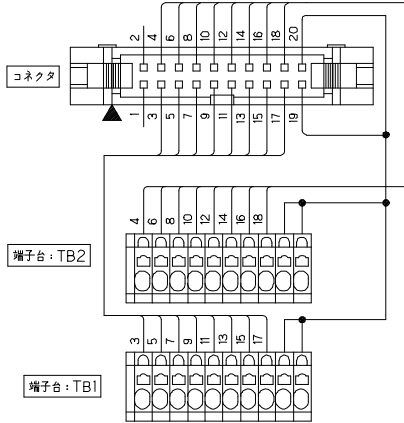

### PCXV-1H20-TB20-K2

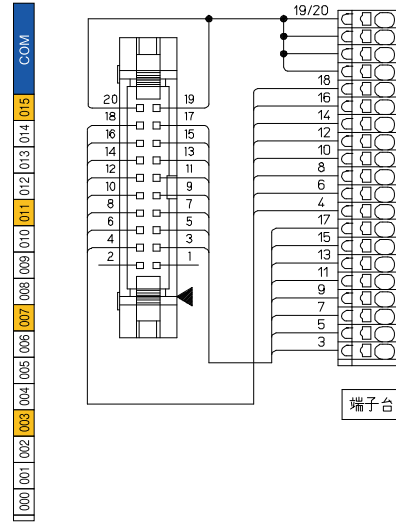

## 【適合PLC形式】

メーカー名	シリーズ名	入出力	ユニット形式
キーエンス	KV Nano	入力 出力	KV-NC16EX KV-NC16ET (P)

## 【1Hタイプ適合ケーブル選定表】

適合機種: PCX-1H20-TB20-K2 / PCXV-1H20-TB20-K2

### ● シールド無し電線

**KB20N-1H1H-□MB** ※詳細P710参照

取付コネクタ  
 メーカー: ヒロセ電機  
 形式: HIF3BA-20D-2.54R (両側)

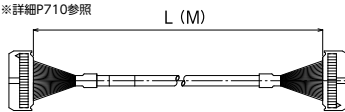

※ケーブル長 (単位: M) (0.5/1/1.5/2/3/5)

### ● シールド付き電線

**KBS-1H20-□MB** ※詳細P716参照

取付コネクタ  
 メーカー: ヒロセ電機  
 形式: HIF3BA-20D-2.54R (両側)

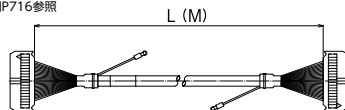

※ケーブル長 (単位: M) (0.5/1/1.5/2/3/5)

□=ケーブル長を指定してください。

キーエンスPLC対応 / スプリングロック式 / PCX / PCXV / MIL34極タイプ

# PCX-1H34-TB□-□ / PCXV-1H34-TB□-□



## 【形式構成】

PCX□-1H34-TB□-□

取付け方向  
無…横型  
V…縦型

端子台極数  
34…34極 (PCXのみ)  
40…40極 (分岐端子付き)

結線タイプ  
K1…入出力用  
K2…入出力用  
K-Nano…Nano用



## 【寸法図】

PCX-1H34-TB34-K1

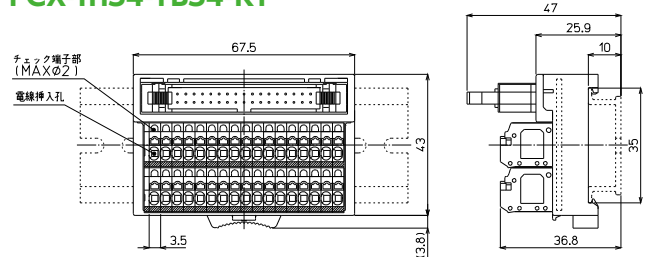

PCX-1H34-TB40-□

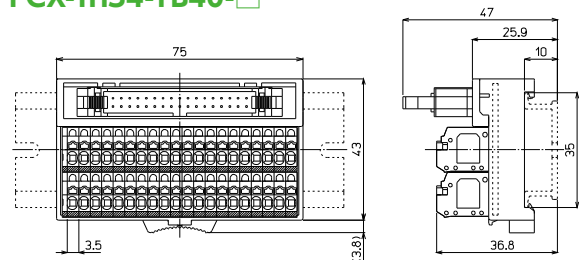

PCXV-1H34-TB40-□

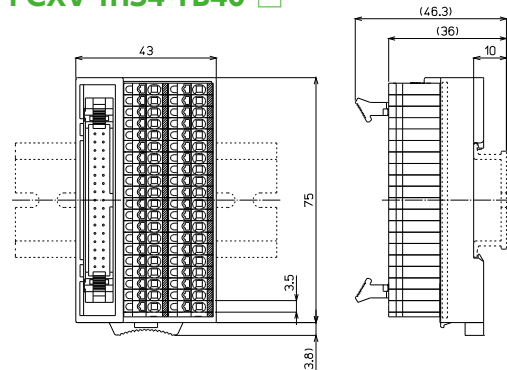

※I/Oワイヤリングパック対応 (P660, 661参照)

形 式	※	搭載コネクタメーカー/形式	海外規格	質量	標準価格(税抜)
PCX-1H34-TB34-K1	○	ヒロセ電機: HIF3BA-34PA-2.54DSA (71)	UL/cUL,TÜV	約73g	4,120円
PCX-1H34-TB40-K1	○			約82g	4,520円
PCX-1H34-TB40-K2	○			約82g	4,520円
PCX-1H34-TB40-K-Nano	○			約82g	4,520円
PCXV-1H34-TB40-K1	○			約82g	4,520円
PCXV-1H34-TB40-K2	○			約82g	4,520円
PCXV-1H34-TB40-K-Nano	○			約82g	4,520円

## 【一般仕様】

定格絶縁電圧	AC DC125V
定格通電電流	1A
絶縁抵抗	100MΩ以上 DC500V/メガ
耐電圧	AC500V / 1分間
周囲温度	-15℃~+60℃ (氷結又は結露しないこと)
相対湿度	45~85%

## 適合電線

フェルール

0.14mm~0.75mm  
AWG26~AWG18  
DIN46228-4準拠

単線

φ0.3~φ1.3

より線

0.08mm~1.5mm  
AWG28~AWG16

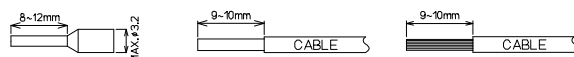

※注意: 単線・より線の絶縁被覆外径φ3.2以上の電線は使用できません。  
フェルール(棒圧着端子)の使用方法は各メーカーの指示に従うこと。

※接続ケーブルはP654参照



## 【記名板・結線図】

### PCX-1H34-TB34-K1

100	101	102	103	104	105	106	107	108	109	110	111	112	113	114	115	COM
000	001	002	003	004	005	006	007	008	009	010	011	012	013	014	015	COM

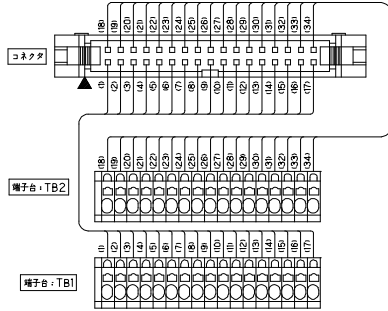

### PCX-1H34-TB40-K1

100	101	102	103	104	105	106	107	108	109	110	111	112	113	114	115	COM 1
000	001	002	003	004	005	006	007	008	009	010	011	012	013	014	015	COM 0

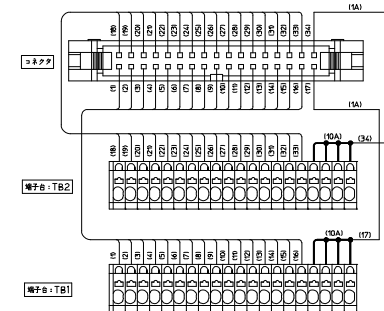

### PCX-1H34-TB40-K2

100	101	102	103	104	105	106	107	108	109	110	111	112	113	114	115	Service/COM1
000	001	002	003	004	005	006	007	008	009	010	011	012	013	014	015	KEYENCE.COM

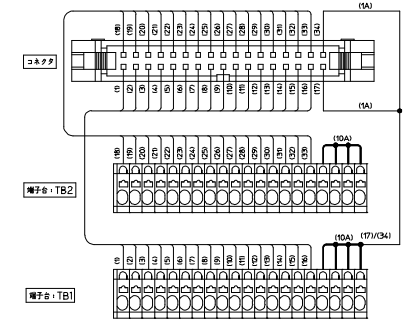

### PCX-1H34-TB40-K-Nano

500	501	502	503	504	505	506	507	508	509	510	511	512	513	514	515	COM 1 (OUT)
000	001	002	003	004	005	006	007	008	009	010	011	012	013	014	015	COM 0 (IN)

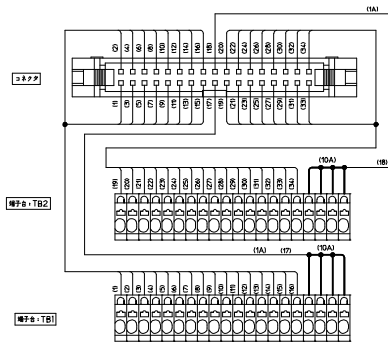

### PCXV-1H34-TB40-K1

100	101	102	103	104	105	106	107	108	109	110	111	112	113	114	115	COM 1
000	001	002	003	004	005	006	007	008	009	010	011	012	013	014	015	COM 0

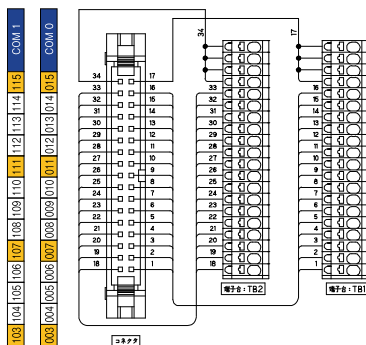

### PCXV-1H34-TB40-K2

100	101	102	103	104	105	106	107	108	109	110	111	112	113	114	115	Service/COM1
000	001	002	003	004	005	006	007	008	009	010	011	012	013	014	015	KEYENCE.COM

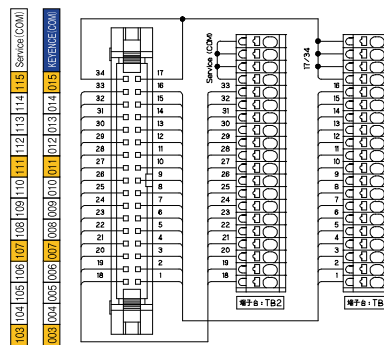

### PCXV-1H34-TB40-K-Nano

500	501	502	503	504	505	506	507	508	509	510	511	512	513	514	515	COM 1 (OUT)
000	001	002	003	004	005	006	007	008	009	010	011	012	013	014	015	COM 0 (IN)

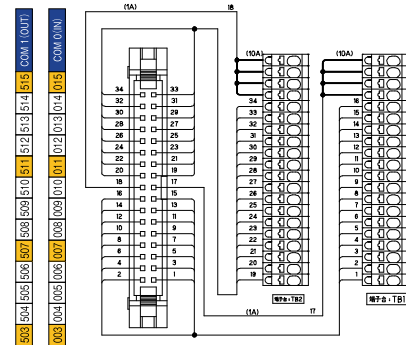

## 【適合PLC形式】

メーカー名	シリーズ名	入出力	ユニット形式	K-Nano	TB34-K1	TB40-K1	TB40-K2
キーエンス	KV Nano	基本ユニット	KV-NC32T	○			
		入力	KV-NC32EX		○		○
		出力	KV-NC32ET		○		○
		入出力混合	KV-NC16EXT KV-NC32EXT		○	○	○
	KV-5500 KV-5000 KV-3000	入力	KV-C32XC KV-C64XC		○		○
		出力	KV-C32TC KV-C32TD KV-C32TCP KV-C64TC KV-C64TD KV-C64TCP		○		○
		入出力混合	KV-C16XTD KV-C32XTD		○	○	○
		入力	KV-C32XA KV-C64XA		○		○
	KV-1000	出力	KV-C32TA KV-C64TA		○		○

## 【1Hタイプ適合ケーブル選定表】

適合機種：PCX-1H34-TB□-□ / PCXV-1H34-TB□-□

### ● シールド無し電線

**KB34N-1H1H-□MB** ※詳細P710参照

取付コネクタ

メーカー：ヒロセ電機

形式：HIF3BA-34D-2.54R(両側)

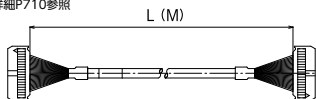

※ケーブル長 (単位:M) (0.5/1/1.5/2/3/5)

### ● シールド付き電線

**KBS-1H34-□MB** ※詳細P716参照

取付コネクタ

メーカー：ヒロセ電機

形式：HIF3BA-34D-2.54R(両側)

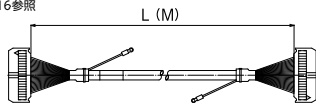

※ケーブル長 (単位:M) (0.5/1/1.5/2/3/5)

□=ケーブル長を指定してください。



キーエンスPLC対応 / スプリングロック式 / PCX / PCXV / MIL40極タイプ

# PCX-1H40-TB40-□ / PCXV-1H40-TB40-□



## 【形式構成】

### PCX□-1H40-TB40-□

取付け方向  
無…横型  
V…縦型

結線タイプ  
K3…入力用  
K4…出力用  
K-CPU…CPU用

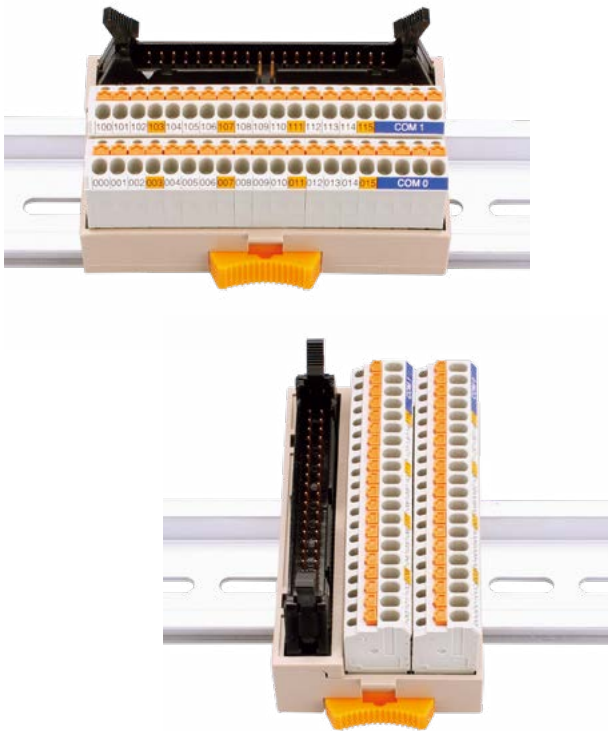

## 【寸法図】

### PCX-1H40-TB40-□

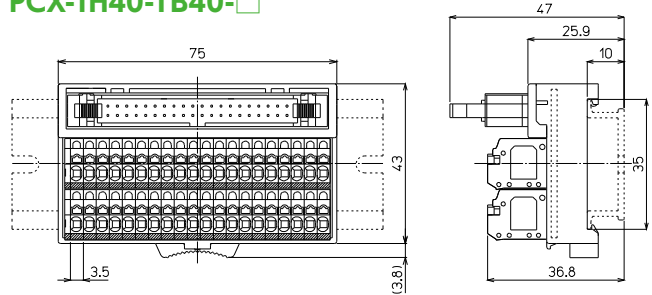

### PCXV-1H40-TB40-□

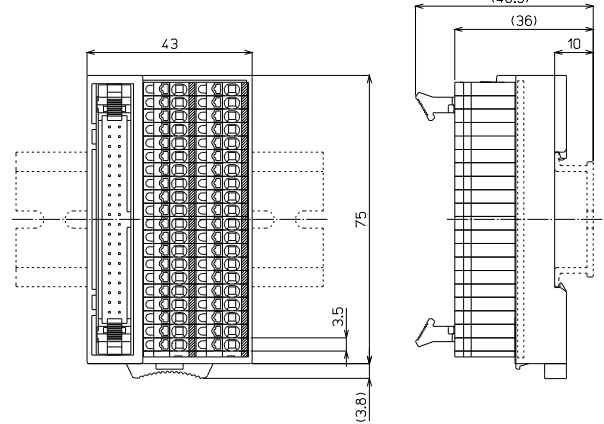

※I/Oワイヤリングパック対応(P661参照)

形式	※	搭載コネクタメーカー/形式	海外規格	質量	標準価格(税抜)
PCX-1H40-TB40-K3	○	ヒロセ電機: HIF3BA-40PA-2.54DSA (71)	UL/cUL,TÜV	約83g	4,520円
PCX-1H40-TB40-K4	○			約83g	4,520円
PCX-1H40-TB40-K-CPU	○			約83g	4,520円
PCXV-1H40-TB40-K3	○			約83g	4,520円
PCXV-1H40-TB40-K4	○			約83g	4,520円
PCXV-1H40-TB40-K-CPU	○			約83g	4,610円

## 【一般仕様】

定格絶縁電圧	K3・K4…AC DC50V K-CPU…AC DC125V
定格通電電流	K3・K4…0.5A / COM2A K-CPU…1A
絶縁抵抗	100MΩ以上 DC500Vメガ
耐電圧	AC500V / 1分間
周囲温度	-15℃~+60℃ (氷結又は結露しないこと)
相対湿度	45~85%

## 適合電線

### フェルール

0.14mm~0.75mm  
AWG26~AWG18  
DIN46228-4準拠

### 単線

φ0.3~φ1.3

### より線

0.08mm~1.5mm  
AWG28~AWG16

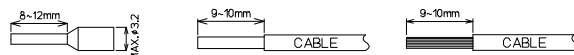

※注意: 単線・より線の絶縁被覆外径φ3.2以上の電線は使用できません。  
フェルール(棒圧着端子)の使用方法は各メーカーの指示に従うこと。

※接続ケーブルはP658参照

**【記名板・結線図】**

**PCX-1H40-TB40-K3**

100 101 102 103 104 105 106 107 108 109 110 111 112 113 114 115 COM 1

000 001 002 003 004 005 006 007 008 009 010 011 012 013 014 015 COM 0

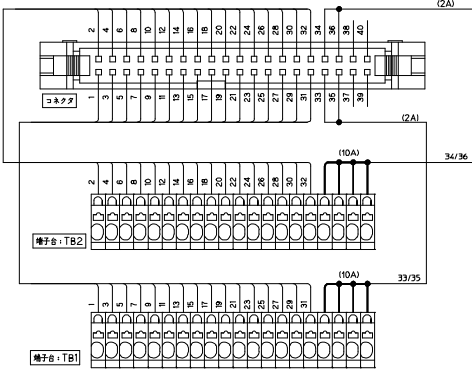

**PCX-1H40-TB40-K4**

300 301 302 303 304 305 306 307 308 309 310 311 312 313 314 315 COM 3

200 201 202 203 204 205 206 207 208 209 210 211 212 213 214 215 COM 2

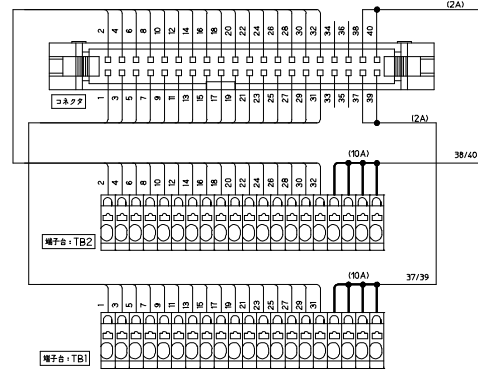

**PCX-1H40-TB40-K-CPU**

21 22 23 24 25 26 27 28 29 30 31 32 33 34 35 36 37 38 39 40

1 2 3 4 5 6 7 8 9 10 11 12 13 14 15 16 17 18 19 20

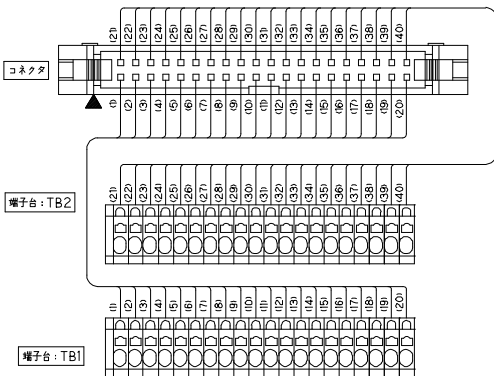

**PCXV-1H40-TB40-K3**

100 101 102 103 104 105 106 107 108 109 110 111 112 113 114 115 COM 1

000 001 002 003 004 005 006 007 008 009 010 011 012 013 014 015 COM 0

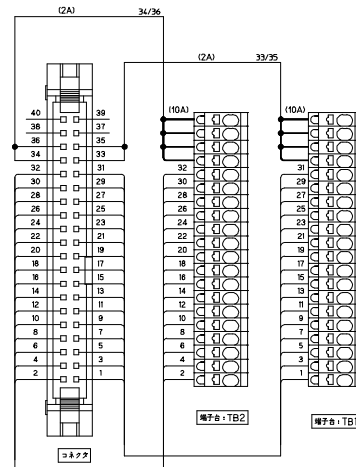

**PCXV-1H40-TB40-K4**

300 301 302 303 304 305 306 307 308 309 310 311 312 313 314 315 COM 3

200 201 202 203 204 205 206 207 208 209 210 211 212 213 214 215 COM 2

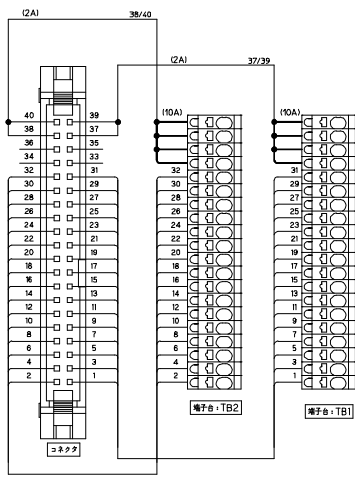

**PCXV-1H40-TB40-K-CPU**

21 22 23 24 25 26 27 28 29 30 31 32 33 34 35 36 37 38 39 40

1 2 3 4 5 6 7 8 9 10 11 12 13 14 15 16 17 18 19 20

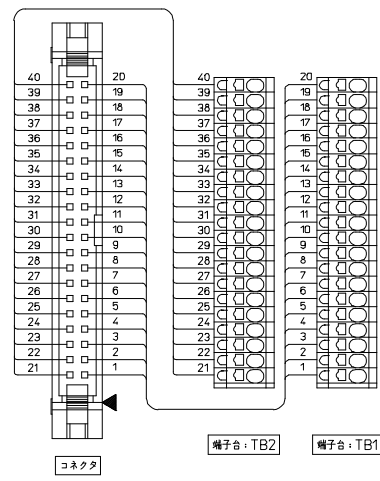

## 【適合PLC形式】

メーカー名	シリーズ形式	入出力	ユニット形式	K3	K4	K-CPU
キーエンス	KV-7000	入出力混合	KV-SIR32XT	Ⓐ	Ⓑ	
	KV-5500	CPU ユニット	KV-5500 CPUユニット			○
	KV-5000		KV-5000 CPUユニット			○
	KV-3000		KV-3000 CPUユニット			○
	KV-1000		KV-1000 CPUユニット			○

## 【1Hタイプ適合ケーブル選定表】

適合機種：PCX-1H40-TB40-□ / PCXV-1H40-TB40-□

### ● シールド無し電線

**KB40N-1H1H-□MB** ※詳細P711参照 L (M)

取付コネクタ

メーカー：ヒロセ電機  
形式：HIF3BA-40D-2.54R (両側)



※ケーブル長 (単位:M) (0.5/1/1.5/2/3/5)

### ● シールド付き電線

**KBS-1H40-□MB** ※詳細P717参照 L (M)

取付コネクタ

メーカー：ヒロセ電機  
形式：HIF3BA-40D-2.54R (両側)

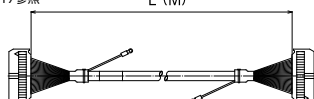

※ケーブル長 (単位:M) (0.5/1/1.5/2/3/5)

□=ケーブル長を指定してください。



## [I/Oワイヤリングパック]

ユニット形式	注文形式	同梱製品				質量	標準価格 (税抜)
		コネクタ端子台	[※1]	海外規格	ケーブル		

### 入力ユニット

KV-NC16EX	PCX-AG-0.5	PCX-1H20-TB20-K2	[MIL]	UL/cUL/ TÜV	KB20N-1H1H-0.5MB	約95g	5,190円
	PCX-AG-1				KB20N-1H1H-1MB	約130g	5,550円
	PCX-AG-1.5				KB20N-1H1H-1.5MB	約160g	5,850円
	PCX-AG-2				KB20N-1H1H-2MB	約190g	6,180円
	PCXV-AG-0.5	PCXV-1H20-TB20-K2			KB20N-1H1H-0.5MB	約98g	5,190円
	PCXV-AG-1				KB20N-1H1H-1MB	約133g	5,550円
	PCXV-AG-1.5				KB20N-1H1H-1.5MB	約163g	5,850円
	PCXV-AG-2				KB20N-1H1H-2MB	約193g	6,180円

### 出力ユニット

KV-NC16ET(P)	PCX-AG-0.5	PCX-1H20-TB20-K2	[MIL]	UL/cUL/ TÜV	KB20N-1H1H-0.5MB	約95g	5,190円
	PCX-AG-1				KB20N-1H1H-1MB	約130g	5,550円
	PCX-AG-1.5				KB20N-1H1H-1.5MB	約160g	5,850円
	PCX-AG-2				KB20N-1H1H-2MB	約190g	6,180円
	PCXV-AG-0.5	PCXV-1H20-TB20-K2			KB20N-1H1H-0.5MB	約98g	5,190円
	PCXV-AG-1				KB20N-1H1H-1MB	約133g	5,550円
	PCXV-AG-1.5				KB20N-1H1H-1.5MB	約163g	5,850円
	PCXV-AG-2				KB20N-1H1H-2MB	約193g	6,180円

[※1]: コネクタ端子台の搭載コネクタ [MIL] = HIF3BA-40PA-2.54DSA(71) ヒロセ電機 [FCN] = 1747053-1 タイコエレクトロニクス  
 [※2]: ケーブルの加工形状 アキ = 標準加工品 [L] = L 曲げ加工品

# [I/Oワイヤリングパック]

ユニット形式	注文形式	同梱製品				質量	標準価格 (税抜)
		コネクタ端子台	[※1]	海外規格	ケーブル		

## 基本ユニット

KV-NC32T	PCX-AB-0.5	PCX-1H34-TB40-K-Nano	[MIL]	UL/cUL/ TÜV	KB34N-1H1H-0.5MB	約147g	7,380円
	PCX-AB-1				KB34N-1H1H-1MB	約192g	7,780円
	PCX-AB-1.5				KB34N-1H1H-1.5MB	約232g	8,240円
	PCX-AB-2				KB34N-1H1H-2MB	約272g	8,650円
	PCXV-AB-0.5	PCXV-1H34-TB40-K-Nano			KB34N-1H1H-0.5MB	約147g	7,380円
	PCXV-AB-1				KB34N-1H1H-1MB	約192g	7,780円
	PCXV-AB-1.5				KB34N-1H1H-1.5MB	約232g	8,240円
	PCXV-AB-2				KB34N-1H1H-2MB	約272g	8,650円

## 入力ユニット

KV-NC32EX KV-C32XC KV-C64XC KV-C32XA KV-C64XA	PCX-W-0.5	PCX-1H34-TB34-K1	[MIL]	UL/cUL/ TÜV	KB34N-1H1H-0.5MB	約138g	7,000円
	PCX-W-1				KB34N-1H1H-1MB	約183g	7,440円
	PCX-W-1.5				KB34N-1H1H-1.5MB	約223g	7,850円
	PCX-W-2				KB34N-1H1H-2MB	約263g	8,290円
	PCX-AD-0.5	PCX-1H34-TB40-K2			KB34N-1H1H-0.5MB	約147g	7,380円
	PCX-AD-1				KB34N-1H1H-1MB	約192g	7,780円
	PCX-AD-1.5				KB34N-1H1H-1.5MB	約232g	8,240円
	PCX-AD-2				KB34N-1H1H-2MB	約272g	8,650円
	PCXV-AD-0.5	PCXV-1H34-TB40-K2			KB34N-1H1H-0.5MB	約147g	7,380円
	PCXV-AD-1				KB34N-1H1H-1MB	約192g	7,780円
	PCXV-AD-1.5				KB34N-1H1H-1.5MB	約232g	8,240円
	PCXV-AD-2				KB34N-1H1H-2MB	約272g	8,650円

## 出力ユニット

KV-NC32ET KV-C32TC KV-C32TD KV-C32TCP KV-C64TC KV-C64TD KV-C64TCP KV-C32TA KV-C64TA	PCX-W-0.5	PCX-1H34-TB34-K1	[MIL]	UL/cUL/ TÜV	KB34N-1H1H-0.5MB	約138g	7,000円
	PCX-W-1				KB34N-1H1H-1MB	約183g	7,440円
	PCX-W-1.5				KB34N-1H1H-1.5MB	約223g	7,850円
	PCX-W-2				KB34N-1H1H-2MB	約263g	8,290円
	PCX-AD-0.5	PCX-1H34-TB40-K2			KB34N-1H1H-0.5MB	約147g	7,380円
	PCX-AD-1				KB34N-1H1H-1MB	約192g	7,780円
	PCX-AD-1.5				KB34N-1H1H-1.5MB	約232g	8,240円
	PCX-AD-2				KB34N-1H1H-2MB	約272g	8,650円
	PCXV-AD-0.5	PCXV-1H34-TB40-K2			KB34N-1H1H-0.5MB	約147g	7,380円
	PCXV-AD-1				KB34N-1H1H-1MB	約192g	7,780円
	PCXV-AD-1.5				KB34N-1H1H-1.5MB	約232g	8,240円
	PCXV-AD-2				KB34N-1H1H-2MB	約272g	8,650円

## 入出力混合ユニット

KV-NC16EXT KV-C16XTD	PCX-W-0.5	PCX-1H34-TB34-K1	[MIL]	UL/cUL/ TÜV	KB34N-1H1H-0.5MB	約138g	7,000円
	PCX-W-1				KB34N-1H1H-1MB	約183g	7,440円
	PCX-W-1.5				KB34N-1H1H-1.5MB	約223g	7,850円
	PCX-W-2				KB34N-1H1H-2MB	約263g	8,290円
	PCX-AC-0.5	PCX-1H34-TB40-K1			KB34N-1H1H-0.5MB	約147g	7,380円
	PCX-AC-1				KB34N-1H1H-1MB	約192g	7,780円
	PCX-AC-1.5				KB34N-1H1H-1.5MB	約232g	8,240円
	PCX-AC-2				KB34N-1H1H-2MB	約272g	8,650円
	PCXV-AC-0.5	PCXV-1H34-TB40-K1			KB34N-1H1H-0.5MB	約147g	7,380円
	PCXV-AC-1				KB34N-1H1H-1MB	約192g	7,780円
	PCXV-AC-1.5				KB34N-1H1H-1.5MB	約232g	8,240円
	PCXV-AC-2				KB34N-1H1H-2MB	約272g	8,650円
KV-NC32EXT KV-C32XTD	PCX-AD-0.5	PCX-1H34-TB40-K2	[MIL]	UL/cUL/ TÜV	KB34N-1H1H-0.5MB	約147g	7,380円
	PCX-AD-1				KB34N-1H1H-1MB	約192g	7,780円
	PCX-AD-1.5				KB34N-1H1H-1.5MB	約232g	8,240円
	PCX-AD-2				KB34N-1H1H-2MB	約272g	8,650円
	PCXV-AD-0.5	PCXV-1H34-TB40-K2			KB34N-1H1H-0.5MB	約147g	7,380円
	PCXV-AD-1				KB34N-1H1H-1MB	約192g	7,780円
	PCXV-AD-1.5				KB34N-1H1H-1.5MB	約232g	8,240円
	PCXV-AD-2				KB34N-1H1H-2MB	約272g	8,650円

[※1]: コネクタ端子台の搭載コネクタ [MIL] = HIF3BA-40PA-2.54DSA(71) ヒロセ電機 [FCN] = 1747053-1 タイコエレクトロニクス  
[※2]: ケーブルの加工形状 アキ = 標準加工品 [L] = L 曲げ加工品

## [I/Oワイヤリングパック]

ユニット形式	注文形式	同梱製品				質量	標準価格 (税抜)
		コネクタ端子台	[※1]	海外規格	ケーブル		

### CPUユニット

KV-5500 KV-5000 KV-3000 KV-1000	PCX-U-0.5	PCX-1H40-TB40-K-CPU	[MIL]	UL/cUL/ TÜV	KB40N-1H1H-0.5MB	約158g	7,770円
	PCX-U-1				KB40N-1H1H-1MB	約213g	8,120円
	PCX-U-1.5				KB40N-1H1H-1.5MB	約263g	8,540円
	PCX-U-2				KB40N-1H1H-2MB	約318g	8,920円
	PCXV-U-0.5	PCXV-1H40-TB40-K-CPU			KB40N-1H1H-0.5MB	約158g	7,820円
	PCXV-U-1				KB40N-1H1H-1MB	約213g	8,170円
	PCXV-U-1.5				KB40N-1H1H-1.5MB	約263g	8,580円
	PCXV-U-2				KB40N-1H1H-2MB	約318g	8,950円

### 入出力混合ユニット

KV-SIR32XT(IN)	PCX-AE-0.5	PCX-1H40-TB40-K3	[MIL]	UL/cUL/ TÜV	KB40N-1H1H-0.5MB	約158g	7,770円
	PCX-AE-1				KB40N-1H1H-1MB	約213g	8,140円
	PCX-AE-1.5				KB40N-1H1H-1.5MB	約263g	8,490円
	PCX-AE-2				KB40N-1H1H-2MB	約318g	8,910円
	PCXV-AE-0.5	PCXV-1H40-TB40-K3			KB40N-1H1H-0.5MB	約158g	7,770円
	PCXV-AE-1				KB40N-1H1H-1MB	約213g	8,140円
	PCXV-AE-1.5				KB40N-1H1H-1.5MB	約263g	8,490円
	PCXV-AE-2				KB40N-1H1H-2MB	約318g	8,910円

### 入出力混合ユニット

KV-SIR32XT(OUT)	PCX-AF-0.5	PCX-1H40-TB40-K4	[MIL]	UL/cUL/ TÜV	KB40N-1H1H-0.5MB	約158g	7,770円
	PCX-AF-1				KB40N-1H1H-1MB	約213g	8,140円
	PCX-AF-1.5				KB40N-1H1H-1.5MB	約263g	8,490円
	PCX-AF-2				KB40N-1H1H-2MB	約318g	8,910円
	PCXV-AF-0.5	PCXV-1H40-TB40-K4			KB40N-1H1H-0.5MB	約158g	7,770円
	PCXV-AF-1				KB40N-1H1H-1MB	約213g	8,140円
	PCXV-AF-1.5				KB40N-1H1H-1.5MB	約263g	8,490円
	PCXV-AF-2				KB40N-1H1H-2MB	約318g	8,910円

[※1]: コネクタ端子台の搭載コネクタ [MIL] = HIF3BA-40PA-2.54DSA(71) ヒロセ電機 [FCN] = 1747053-1 タイコエレクトロニクス  
 [※2]: ケーブルの加工形状 アキ = 標準加工品 [L] = L曲げ加工品