

# JTシリーズ

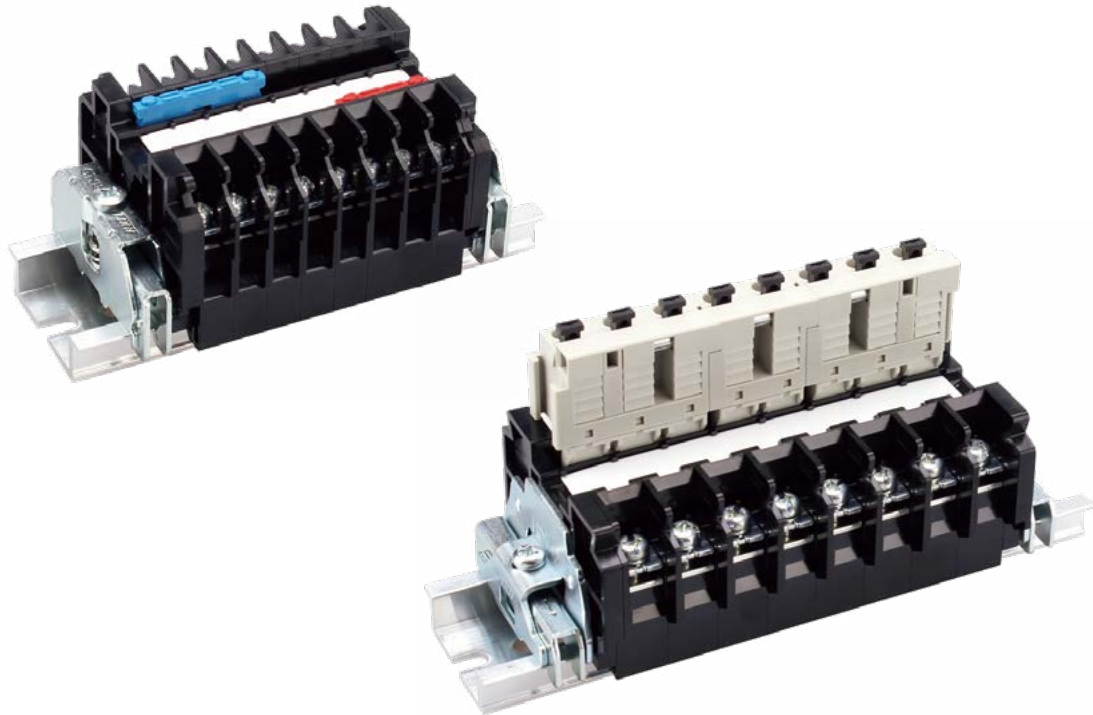

定格絶縁電圧AC DC800V~1000V  
定格通電電流16A~40A



## 【特長】

- ショートバーが上部差込式のため圧着端子の2枚重ねが可能
- コモン使用时圧倒的省スペースを実現
- 検査時のチェック端子使用で作業工数削減
- IEC35mmレール(DIN35mmレール)に装着可能
- 本体、側板はUL規格認定樹脂の採用により高難燃性(UL94V-0)
- 工具なしで中間板の追加取付け・取外しが可能

## 【一般仕様】

標準使用状態	周囲温度 -25℃~+60℃ (氷結又は、結露しないこと) 相対湿度 45~85%
保存温度	-40℃~+105℃
温度上昇	導電金具の温度上昇値35℃以下
絶縁抵抗	各充電部相互間及び各充電部と取付金属板間で100MΩ以上 (DC500Vメガにて)
商用周波耐電圧	3000V/1分間
準拠規格	JIS C 8201-7-1 NECA C 2811 (旧JIS C 2811)

## 【材質】

本体	変性PPE(黒)	UL94V-0
導電板	黄銅(Niメッキ)	
端子ネジ	鉄(Znメッキ 三価クロメート)	
アップ座金	鉄(Znメッキ 三価クロメート)	
スプリング	SUS	
側板	変性PPE(黒)	UL94V-0
カバー	PC(透明)	UL94V-0
記名板	PVC(白)	

# 特長

## 【定格】

項目	形式	JT-10	JT-20	JT-40
定格絶縁電圧		AC DC800V		AC DC1000V
定格通電電流		16A	21A	40A
適合電線		1.25mm <sup>2</sup>	2mm <sup>2</sup>	5.5mm <sup>2</sup>
接続可能電線 及び最大電流		0.75mm <sup>2</sup> -11A 1.25mm <sup>2</sup> -16A	1.25mm <sup>2</sup> -16A 2mm <sup>2</sup> -21A	3.5mm <sup>2</sup> -30A 5.5mm <sup>2</sup> -40A
端子ネジ		M3×7.3L	M3.5×7.3L	M4×8L
締付トルク		0.5~1.2N・m	0.8~1.4N・m	1.2~1.8N・m

## ショートバー上部差し込み式による多彩な使用例

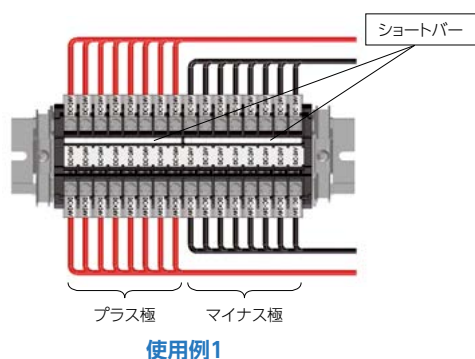

### 従来の接続例

・従来電源を供給する場合は、使用例1のようにショートバーで端子台をつなぎ、プラス極の端子群とマイナス極の端子群をつくり、ペア線をそれぞれの極に分けて接続していました。

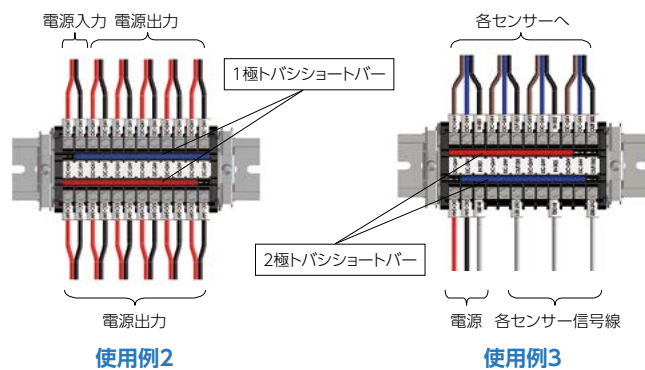

### 極トバシショートバー使用例

例1) JT端子台に1極トバシショートバーを使用することにより、使用例2のようにペア線を並べて接続できるため、ペアを探す手間が省け、取付け・取外し作業が容易になります。

例2) JT端子台に2極トバシショートバーを使用することにより、使用例3のようにセンサーなどに使われる3線を並べて接続できます。

## 従来品の悪い使用例

- 圧着端子2枚+ショートバー1枚の3枚重ねは推奨外。ネジ緩みなど危険です。

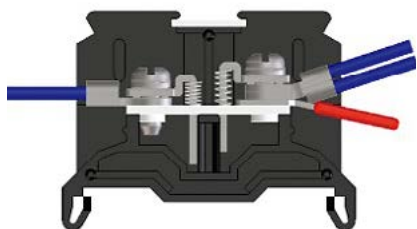

## チェック端子

- JTシリーズ端子台にワンタッチ取付けが可能
- チェック端子部はスプリングロック式のため、フェール端子を差し込むだけで結線が完了
- 電線の挿抜はドライバーで開閉ボタンを押すだけ（専用工具不要）
- 端子台のショートバー接続部に差し込むだけで記名板を外すことなく接続可能
- 耐電圧・絶縁・シーケンス試験用などの治具として使用可能
- 導通チェックなどのテストプラグとして使用可能
- 1極毎にそれぞれ絶縁
- 記名部に6mm幅のシールを貼ることが可能



### 【形式一覧】

形式	JT10-CH□P	JT20-CH□P	JT40-CH□P
極数(口)	3~16	3~16	3~15
販売単位	1個		

### 【材質】

絶縁本体	ナイロン(UL94V-0)
開閉ボタン	強化PBT(UL94V-0)
導電金具	銅合金(Snメッキ)
結線バネ	SUS

### 【定格】

タイプ	JT10-CH□P	JT20-CH□P	JT40-CH□P
定格絶縁電圧	AC DC600V		
定格通電電流	10A		
適合電線	0.08~1.5mm <sup>2</sup> /AWG28~16		
電線むき長さ	9~10mm		
絶縁抵抗	DC500Vにて100MΩ以上		
耐電圧	AC2500V/1分間		
使用周囲温度	-25℃~+60℃(氷結又は、結露しないこと)		

導通試験・耐圧試験は、テスターやワニログリップを使用されるか、専用治具を作成し、行われていませんか？

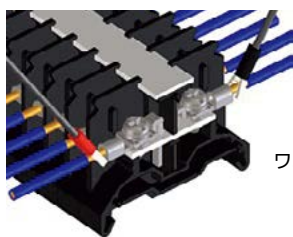

ワニログリップ使用時

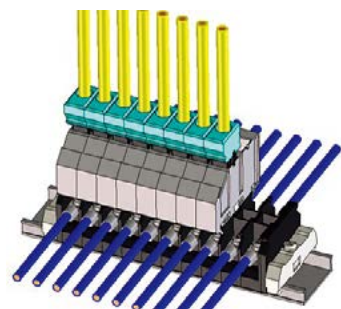

専用治具使用時

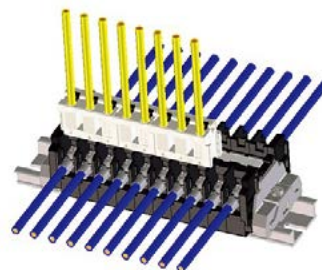

**JTシリーズなら  
検査時間・工数大幅削減!!  
専用工具、治具不要!!**

- 印字番号を確認しながら試験が可能です。
- 記名板の取付け、取外しが、止め金具、側板をはずす事無く可能です。

# 特長

## JT-10、JT-20、JT-40用チェック端子台



【注文形式】

### JT10-CH□P

極数 3~16 丁

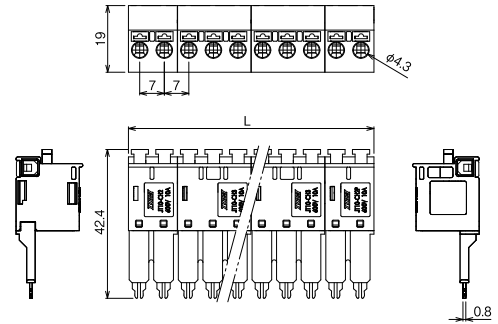

極数	3	4	5	6	7	8	9	10	11	12	13	14	15	16
全長L	21	28	35	42	49	56	63	70	77	84	91	98	105	112
質量	約10g	約14g	約18g	約22g	約26g	約30g	約34g	約38g	約42g	約46g	約50g	約54g	約58g	約62g
標準価格(税抜)	1,380円	1,622円	1,864円	2,106円	2,372円	2,614円	2,844円	3,086円	3,328円	3,594円	3,836円	4,054円	4,308円	4,550円

販売単位:1

【注文形式】

### JT20-CH□P

極数 3~16 丁

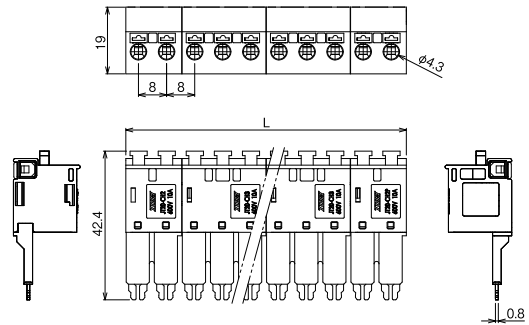
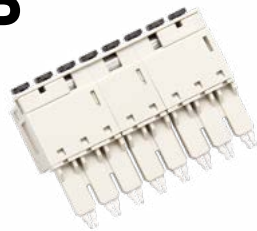

極数	3	4	5	6	7	8	9	10	11	12	13	14	15	16
全長L	24	32	40	48	56	64	72	80	88	96	104	112	120	128
質量	約11g	約16g	約20g	約25g	約29g	約34g	約38g	約43g	約47g	約51g	約56g	約60g	約65g	約69g
標準価格(税抜)	1,428円	1,707円	1,973円	2,263円	2,529円	2,820円	3,086円	3,376円	3,643円	3,921円	4,187円	4,477円	4,768円	5,058円

販売単位:1

【注文形式】

### JT40-CH□P

極数 3~15 丁

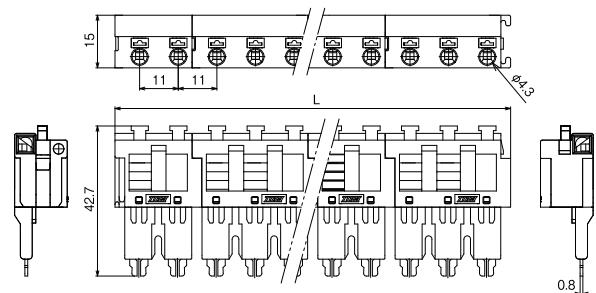

極数	3	4	5	6	7	8	9	10	11	12	13	14	15
全長L	35.7	46.7	57.7	68.7	79.7	90.7	101.7	112.7	123.7	134.7	145.7	156.7	167.7
質量	約12g	約18g	約23g	約28g	約34g	約39g	約44g	約49g	約54g	約59g	約64g	約69g	約74g
標準価格(税抜)	1,219円	1,627円	1,966円	2,269円	2,574円	2,911円	3,250円	3,589円	3,894円	4,197円	4,504円	4,839円	5,178円

販売単位:1

# JT-10、JT-20用ショートバー

RoHS  
Compliant

## 【定格】

形式	□SBV7-□	□SBV7-□-J△	□SBV8-□	□SBV8-□-J△	□SBV11-□
定格絶縁電圧	800V	300V	800V	300V	1000V
定格通電電流	16A	16A	21A	21A	40A

## 【材質】

絶縁材	ナイロン UL94V-0
導電板	銅合金 (Snメッキ)

## 【注文形式】

□SBV□-□-J□



	JT-10用						
	連極			1極トバシ		2極トバシ	
形式	□SBV7-2	□SBV7-4	□SBV7-8	□SBV7-2-J1	□SBV7-6-J1	□SBV7-2-J2	□SBV7-4-J2
質量	約1.2	約2.4	約4.8	約1.4	約4.9	約1.7	約4.3
標準価格 (税抜)	83円	109円	165円	124円	616円	184円	542円
販売単位	20	20	20	10	10	10	10

	JT-20用						
	連極			1極トバシ		2極トバシ	
形式	□SBV8-2	□SBV8-4	□SBV8-8	□SBV8-2-J1	□SBV8-6-J1	□SBV8-2-J2	□SBV8-4-J2
質量	約1.4	約3.0	約6.0	約1.7	約6.1	約2.1	約5.0
標準価格 (税抜)	85円	113円	168円	128円	626円	185円	550円
販売単位	20	20	20	10	10	10	10

# JT-40用ショートバー

## 【注文形式】

□SBV11-□



	JT-40用		
	連極		
形式	□SBV11-2	□SBV11-4	□SBV11-8
質量	約1.9	約4.1	約8.7
標準価格 (税抜)	107円	143円	184円
販売単位	20	20	20

## JT-10用

### ■ 連極



### ■ 1極トバシ



### ■ 2極トバシ

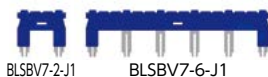

## JT-20用

### ■ 連極



### ■ 1極トバシ

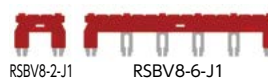

### ■ 2極トバシ

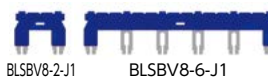

## JT-40用

### ■ 連極

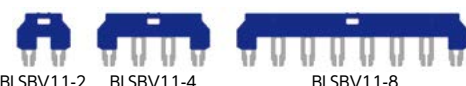
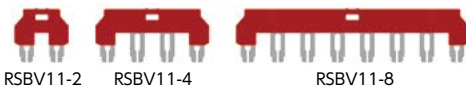

## ■ ショートバーの取付け取外し使用上の注意

⚠ ショートバーを取外す時は、図のようにドライバー等で抜いてください。

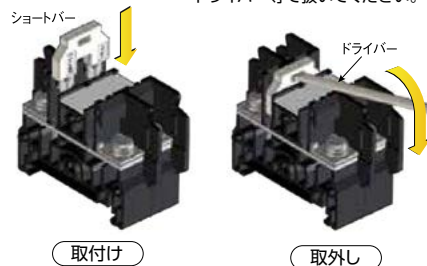



# 特長

## 電線の結線・取外し方法

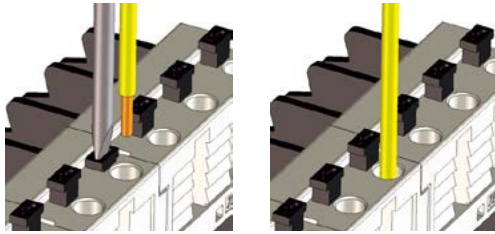

- 開閉ボタンを工具で押し、電線を挿入します。フェールル使用時は押し込むだけでOK。

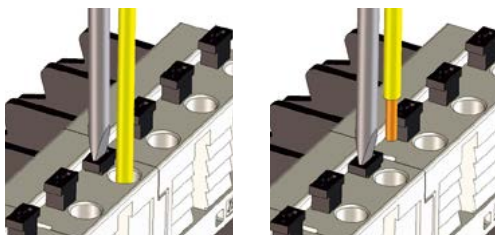

- 開閉ボタンを工具で押し、電線を抜いてください。

## チェック端子台取付け方法

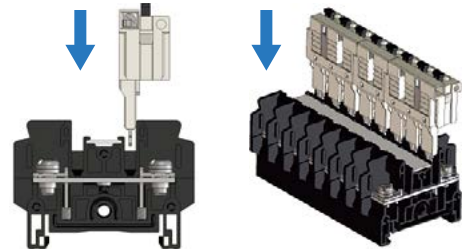

- ショートバー挿入部へ挿入します。

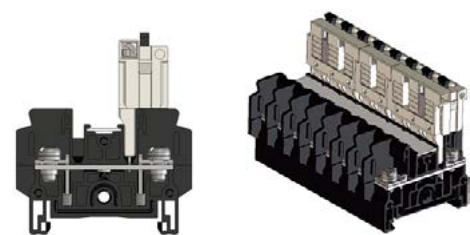

- 端子台に当たるまでしっかり挿入してください。

## ⚠ 使用上の注意

- 使用する際は、奥までしっかり挿入されていることをご確認ください。
- 挿抜は両手で行ってください。
- 保管する際は、先端が変形しないようにご注意ください。

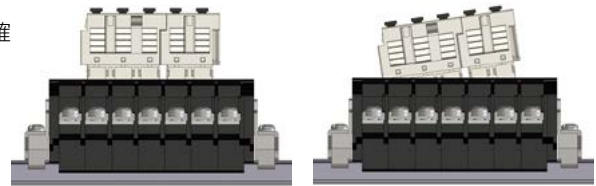

写真：挿抜方法

# JT-10 M3 / 1.25mm<sup>2</sup>, 16A



質量 約9g  
標準価格 61円 / 個  
(税抜・販売単位 : 50)

## 【寸法図】

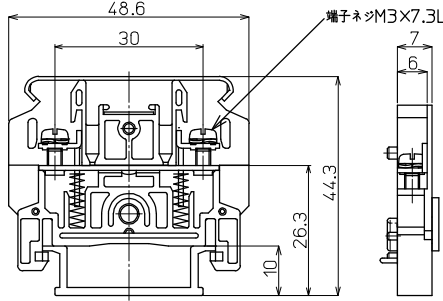

## 適合アクセサリ



【側板】(2枚セット)  
**JT-120L**  
標準価格: 58円(税抜)  
販売単位: 10セット  
質量 約8g



【カバー】(1m)  
**CA-40**  
標準価格: 624円(税抜)  
販売単位: 20個  
質量 約54g



【記名板】  
(0.5t×10W×1200L)  
**AM-10**  
標準価格: 69円(税抜)  
販売単位: 50本  
質量 約9g



【レール】(1m)  
**DAV4-1000**  
標準価格: 957円(税抜)  
販売単位: 100本  
質量 約191g



【止め金具】  
**GTY18**  
標準価格: 76円(税抜)  
販売単位: 50個  
質量 約20g

※詳細はP429参照

## 【一般仕様】

電線サイズ/定格通電電流	0.75mm <sup>2</sup> -11A/1.25mm <sup>2</sup> -16A
定格絶縁電圧	AC DC800V
端子ネジ	M3×7.3L
締付トルク	0.5~1.2N・m

## 適合圧着端子

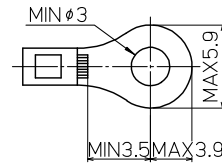

## 適合ショートバー

※1極トバシ: J1、2極トバシ: J2

RSBV7-2-J1 RSBV7-6-J1 BLSBV7-2-J2 BLSBV7-4-J2



※上記以外の設定もごさいます。詳細はP111参照

## レール式 組端子台 (組立完成品)

## 【注文形式】

# JTL-10-□P

極数 □

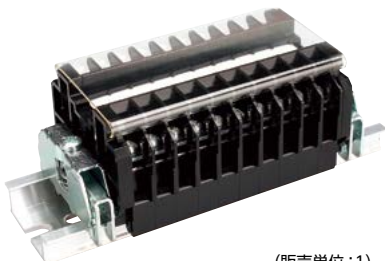

(販売単位 : 1)

## 【寸法図】

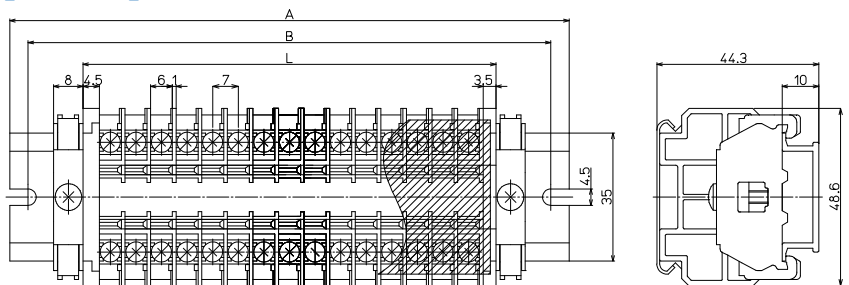

## 【寸法表】

※レール寸法はP462参照

極数P	1	2	3	4	5	6	7	8	9	10	11	12	13	14	15
端子台全長L	15	22	29	36	43	50	57	64	71	78	85	92	99	106	113
レール全長A	60	60	60	80	80	100	100	100	120	120	120	140	140	140	160
取付ピッチB	50	50	50	70	70	90	90	90	110	110	110	130	130	130	150

極数P	16	17	18	19	20	21	22	23	24	25	26	27	28	29	30
端子台全長L	120	127	134	141	148	155	162	169	176	183	190	197	204	211	218
レール全長A	160	160	180	180	180	200	200	200	220	220	240	240	240	260	260
取付ピッチB	150	150	170	170	170	190	190	190	210	210	230	230	230	250	250

端子台全長 L = 端子幅(7mm)× 極数(P)+ 側板2枚(8mm)

記名板の長さ = 端子幅(7mm)× 極数(P)+0.5mm / カバー長さ = 端子幅(7mm)× 極数(P)+5mm

## 【構成部品】

中間板	JT-10
側板	JT-120L
カバー	CA-40
記名板	AM-10
レール	DAV4
止め金具	GTY18

# JT-20 M3.5 / 2mm, 21A



質量 約10g  
標準価格 64円 / 個  
(税抜・販売単位: 50)

## 【寸法図】

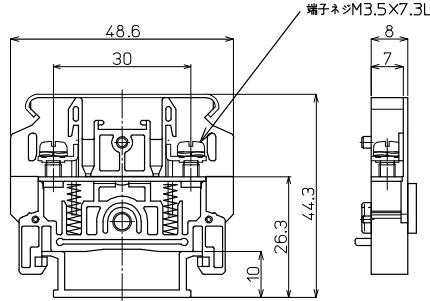

## 適合アクセサリー



【側板】(2枚セット)  
**JT-120L**  
標準価格: 58円(税抜)  
販売単位: 10セット  
質量 約8g

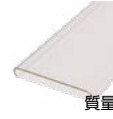

【カバー】(1m)  
**CA-40**  
標準価格: 624円(税抜)  
販売単位: 20個  
質量 約54g



【記名板】  
(0.5t×10W×1200L)  
**AM-10**  
標準価格: 69円(税抜)  
販売単位: 50本  
質量 約9g

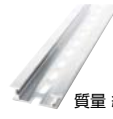

【レール】(1m)  
**DAV4-1000**  
標準価格: 957円(税抜)  
販売単位: 100本  
質量 約191g



【止め金具】  
**GTY18**  
標準価格: 76円(税抜)  
販売単位: 50個  
質量 約20g

※詳細はP429参照

## 【一般仕様】

電線サイズ/定格通電電流	1.25mm <sup>2</sup> -16A/2mm <sup>2</sup> -21A
定格絶縁電圧	AC DC800V
端子ネジ	M3.5×7.3L
締付トルク	0.8~1.4N・m

## 適合圧着端子

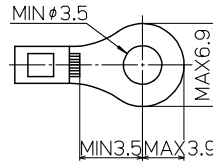

## 適合ショートバー ※1極トバシ: J1, 2極トバシ: J2

RSBV8-2-J1 RSBV8-6-J1 BLSBV8-2-J2 BLSBV8-4-J2

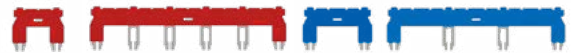

※上記以外の設定もごさいます。詳細はP111参照

## レール式 組端子台 (組立完成品)

## 【注文形式】

# JTL-20-□P

極数 □



(販売単位: 1)

## 【寸法図】

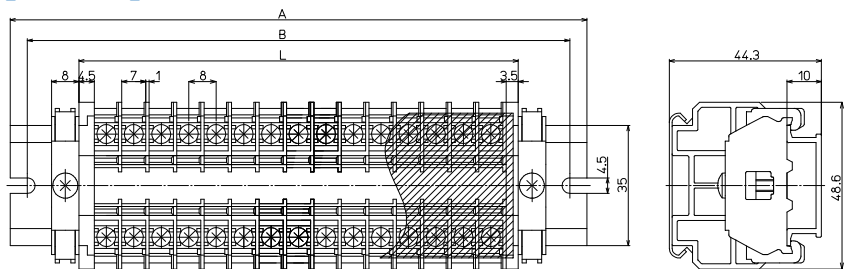

## 【寸法表】

※レール寸法はP462参照

極数P	1	2	3	4	5	6	7	8	9	10	11	12	13	14	15
端子台全長L	16	24	32	40	48	56	64	72	80	88	96	104	112	120	128
レール全長A	60	60	80	80	80	100	100	120	120	120	140	140	160	160	160
取付ピッチB	50	50	70	70	70	90	90	110	110	110	130	130	150	150	150

## 【構成部品】

中間板	JT-20
側板	JT-120L
カバー	CA-40
記名板	AM-10
レール	DAV4
止め金具	GTY18

極数P	16	17	18	19	20	21	22	23	24	25	26	27	28	29	30
端子台全長L	136	144	152	160	168	176	184	192	200	208	216	224	232	240	248
レール全長A	180	180	200	200	200	220	220	240	240	240	260	260	280	280	280
取付ピッチB	170	170	190	190	190	210	210	230	230	230	250	250	270	270	270

端子台全長 L = 端子幅(8mm) × 極数(P) + 側板2枚(8mm)

記名板の長さ = 端子幅(8mm) × 極数(P) + 0.5mm / カバー長さ = 端子幅(8mm) × 極数(P) + 5mm



# JT-40 M4 / 5.5mm<sup>2</sup>, 40A



質量 約17g  
標準価格 99円 / 個  
(税抜・販売単位: 40)

## 【寸法図】

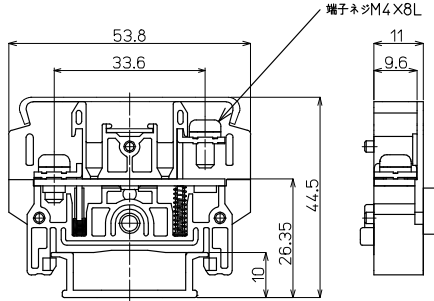

## 適合アクセサリ



【側板】(2枚セット)  
**JT-40L**  
標準価格: 68円(税抜)  
販売単位: 10セット  
質量 約9.2g



【カバー】(1m)  
**CA-47**  
標準価格: 874円(税抜)  
販売単位: 20個  
質量 約79g



【記名板】  
(0.5t×10W×1200L)  
**AM-10**  
標準価格: 69円(税抜)  
販売単位: 50本  
質量 約9g



【レール】(1m)  
**DAV4-1000**  
標準価格: 957円(税抜)  
販売単位: 100本  
質量 約191g



【止め金具】  
**HDV-2**  
標準価格: 91円(税抜)  
販売単位: 50個  
質量 約20g

※詳細はP429参照

## 【一般仕様】

電線サイズ/定格通電電流	3.5mm <sup>2</sup> -30A/5.5mm <sup>2</sup> -40A
定格絶縁電圧	AC DC1000V
端子ネジ	M4x8L
締付トルク	1.2~1.8N・m

## 適合圧着端子

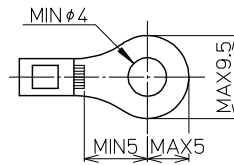

## 適合ショートバー

RSBV11-2 RSBV11-4

RSBV11-8



※上記以外の設定もございます。詳細はP111参照

## レール式 組端子台 (組立完成品)

## 【注文形式】

# JTL-40-□P

極数 □



(販売単位: 1)

## 【寸法図】

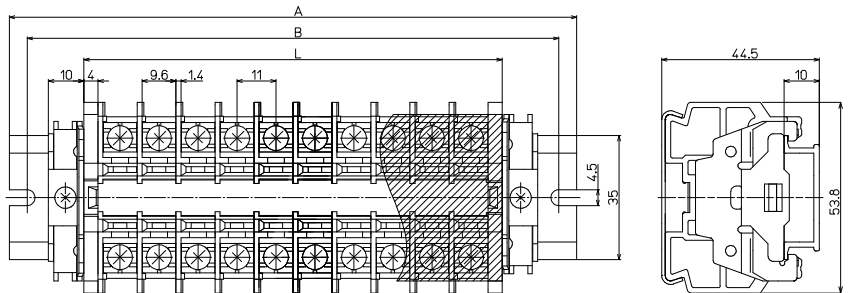

## 【寸法表】

※レール寸法はP462参照

極数P	1	2	3	4	5	6	7	8	9	10	11	12	13	14	15
端子台全長L	19	30	41	52	63	74	85	96	107	118	129	140	151	162	173
レール全長A	60	80	80	100	100	120	120	140	160	160	180	180	200	200	220
取付ピッチB	50	70	70	90	90	110	110	130	150	150	170	170	190	190	210

極数P	16	17	18	19	20	21	22	23	24	25	26	27	28	29	30
端子台全長L	184	195	206	217	228	239	250	261	272	283	294	305	316	327	338
レール全長A	220	240	260	260	280	280	300	300	320	320	340	340	360	380	380
取付ピッチB	210	230	250	250	270	270	290	290	310	310	330	330	350	370	370

端子台全長 L = 端子幅(8mm) × 極数(P) + 側板2枚(5mm)

記名板の長さ = 端子幅(8mm) × 極数(P) + 1.5 / カバーの長さ = 端子幅(8mm) × 極数(P) + 4

## 【構成部品】

中間板	JT-40
側板	JT-40L
カバー	CA-47
記名板	AM-10
レール	DAV4
止め金具	HDV-2