

# VTXシリーズ

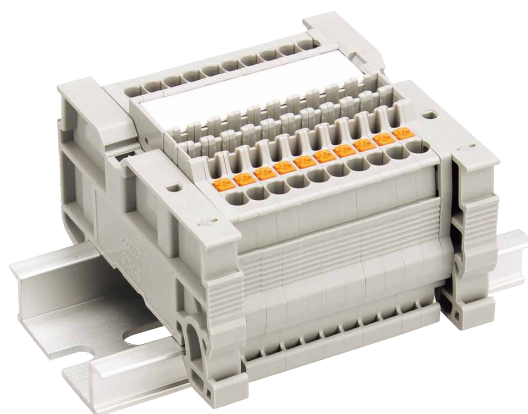

定格絶縁電圧AC DC500~1000V  
定格通電電流17.5A~76A

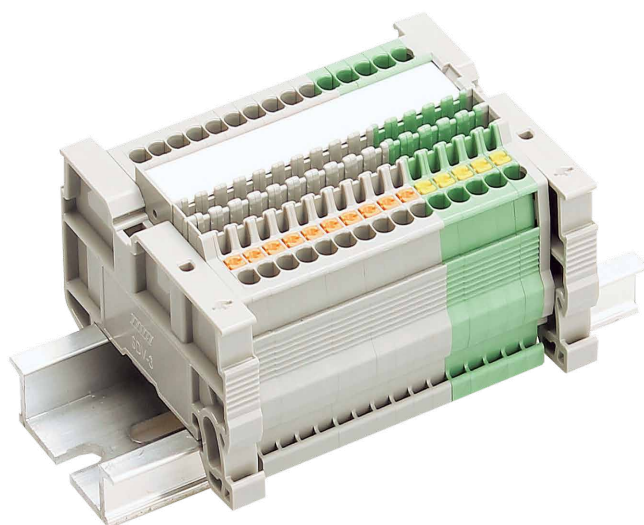

VTXシリーズの二段端子台はP041へ

## 【特長】

- 3.5mmピッチ~の豊富なラインアップ
- 嵌合構造により導電部分の間違った向い合せの組立てを防止
- 開放ボタン付きでリリースが容易
- スプリングロック式のため、電線のフェール処理で差し込むだけのプッシュイン簡単結線
- 振動に強く、増し締め不要

- IEC35mmレール (DIN35mmレール) に装着可能
- 本体、側板はUL認定樹脂の採用により高難燃性 (UL94V-0)
- レール取付後も中間板の追加取付け、取外しが可能

## 【一般仕様】

標準使用状態	周囲温度 -25℃~+60℃ (氷結又は結露しないこと) 相対湿度 45~85%
保存温度	-40℃~+105℃
温度上昇	導電金具の温度上昇値45℃以下
絶縁抵抗	各充電部相互間及び各充電部と 取付金属板間で200MΩ以上 (DC500Vメガにて)
商用周波耐電圧	1890V/1分間(VTX-1.5) 2000V/1分間(VTX-2.5~VTX-4) 2200V/1分間(VTX-6~VTX-16)
準拠規格	JIS C 8201-7-1 NECA C 2811 (旧JIS C 2811)

## 【材質】

本体	66ナイロン樹脂	UL94V-0
導電板	銅 (Snメッキ)	
スプリング	SUS	
記名板	PVC (白)	
ボタン	66ナイロン樹脂	UL94V-0
金具	鉄 (Znメッキ 三価クロメート)	VTX-16のみ

# 特長

## 【定格】

項目	形式	VTX-1.5/2,3,4	VTX-1.5/2,3,4-PE	VTX-2.5/2,3,4	VTX-2.5/2,3,4-PE	VTX-4/2,3,4	VTX-4/2,3,4-PE	VTX-6/2,3,4	VTX-6/2,3,4-PE	VTX-10/2,3	VTX-10/2,3-PE	VTX-16/2,3
定格絶縁電圧		AC DC500V	AC DC500V	AC DC800V	AC DC800V	AC DC800V	AC DC800V	AC DC1000V	AC DC1000V	AC DC1000V	AC DC1000V	AC DC1000V
定格通電電流		17.5A	—	24A	—	32A	—	41A	—	57A	—	76A
適合電線		0.08mm <sup>2</sup> ~1.5mm <sup>2</sup>	0.08mm <sup>2</sup> ~1.5mm <sup>2</sup>	0.14mm <sup>2</sup> ~2.5mm <sup>2</sup>	0.14mm <sup>2</sup> ~2.5mm <sup>2</sup>	0.2mm <sup>2</sup> ~4mm <sup>2</sup>	0.2mm <sup>2</sup> ~4mm <sup>2</sup>	0.5mm <sup>2</sup> ~6mm <sup>2</sup>	0.5mm <sup>2</sup> ~6mm <sup>2</sup>	0.5mm <sup>2</sup> ~10mm <sup>2</sup>	0.5mm <sup>2</sup> ~10mm <sup>2</sup>	0.5mm <sup>2</sup> ~16mm <sup>2</sup>
電線むき長さ		10mm~11mm	10mm~11mm	10mm~12mm	10mm~12mm	10mm~12mm	10mm~12mm	12mm~13mm	12mm~13mm	18mm~19mm	18mm~19mm	19mm~21mm

## 【海外規格認定品としての定格】

周囲温度：-25℃~+60℃

形式	海外規格仕様	定格絶縁電圧 (V)	定格通電電流 (A)	適合電線	ファイルNo.及び認証番号
VTX-1.5/2,3,4	UL/cUL仕様定格	300V	10A(より線) 13A(単線)	AWG28-16(より線) AWG28-14(単線)	E113585
	TÜV仕様定格	500V	17.5A	0.08mm <sup>2</sup> ~1.5mm <sup>2</sup> (より線) φ0.5mm~φ1.6mm(単線)	R50413013
VTX-1.5/2,3,4-PE	UL/cUL仕様定格	300V	—	AWG28-16(より線) AWG28-14(単線)	E113585
	TÜV仕様定格	500V	—	0.08mm <sup>2</sup> ~1.5mm <sup>2</sup> (より線) φ0.5mm~φ1.6mm(単線)	R50414396
VTX-2.5/2,3,4	UL/cUL仕様定格	600V	20A	AWG26-12(より線) AWG26-12(単線)	E113585
	TÜV仕様定格	800V	24A	0.14mm <sup>2</sup> ~2.5mm <sup>2</sup> (より線) φ0.5mm~φ2.0mm(単線)	R50413013
VTX-2.5/2,3,4-PE	UL/cUL仕様定格	600V	—	AWG26-12(より線) AWG26-12(単線)	E113585
	TÜV仕様定格	800V	—	0.14mm <sup>2</sup> ~2.5mm <sup>2</sup> (より線) φ0.5mm~φ2.0mm(単線)	R50414396
VTX-4/2,3,4	UL/cUL仕様定格	600V	30A	AWG24-10(より線) AWG24-10(単線)	E113585
	TÜV仕様定格	800V	32A	0.2mm <sup>2</sup> ~4mm <sup>2</sup> (より線) φ0.5mm~φ2.6mm(単線)	R50413013
VTX-4/2,3,4-PE	UL/cUL仕様定格	600V	—	AWG24-10(より線) AWG24-10(単線)	E113585
	TÜV仕様定格	800V	—	0.2mm <sup>2</sup> ~4mm <sup>2</sup> (より線) φ0.5mm~φ2.6mm(単線)	R50414396
VTX-6/2,3,4	UL/cUL仕様定格	600V	40A	AWG20-8(より線) AWG20-10(単線)	E113585
	TÜV仕様定格	1000V	41A	0.5mm <sup>2</sup> ~6mm <sup>2</sup> (より線) φ0.5mm~φ2.6mm(単線)	R50413013
VTX-6/2,3,4-PE	UL/cUL仕様定格	600V	—	AWG20-8(より線) AWG20-10(単線)	E113585
	TÜV仕様定格	1000V	—	0.5mm <sup>2</sup> ~6mm <sup>2</sup> (より線) φ0.5mm~φ2.6mm(単線)	R50414396
VTX-10/2,3	UL/cUL仕様定格	600V	60A	AWG20-6(より線) AWG20-10(単線)	E113585
	TÜV仕様定格	1000V	57A	0.5mm <sup>2</sup> ~10mm <sup>2</sup> (より線) φ0.5mm~φ3.2mm(単線)	R50413013
VTX-10/2,3-PE	UL/cUL仕様定格	600V	—	AWG20-6(より線) AWG20-10(単線)	E113585
	TÜV仕様定格	1000V	—	0.5mm <sup>2</sup> ~10mm <sup>2</sup> (より線) φ0.5mm~φ3.2mm(単線)	R50414396
VTX-16/2,3	UL/cUL仕様定格	600V	76A	AWG20-4(より線) AWG20-10(単線)	E113585
	TÜV仕様定格	1000V	76A	0.5mm <sup>2</sup> ~16mm <sup>2</sup> (より線) φ0.5mm~φ3.2mm(単線)	R50413013

## 【基本構成】

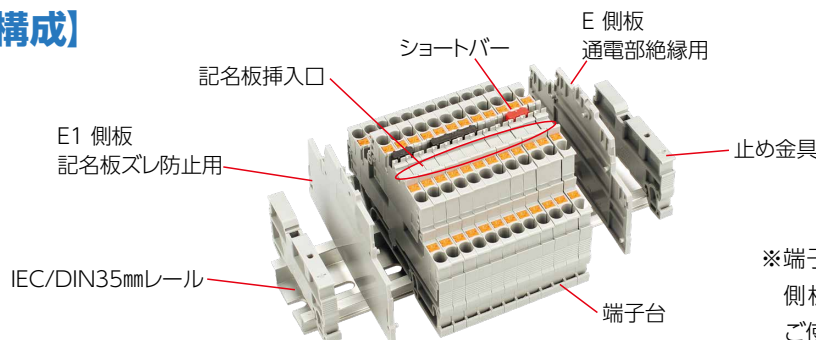

※端子台本体の両側には、機種に適合した側板 (E・E1それぞれ別売) を取付けてご使用ください。

## 【レールへの取付け取外し方】

### ● 中間板取付け方法

一括でセットできる極数は1P～10Pまでです。

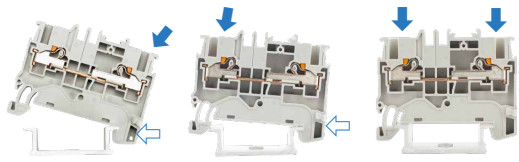

⇐ 箇所には片方の足を傾 ⇐ 方向に押し付けなが ↓ 方向に完全に押さえ込んでレールに引っ掛ける。ら ↓ 方向に押さえ込む。込みセット完了。

### ● 中間板取外し方法



①端子台に適合したマイナスドライバーの先端を溝の奥まで差込み、矢印の方向へ押し上げる。  
②端子台の手前側がレールから外れたらそのまま持ち上げ、端子台のもう片側をレールから外す。

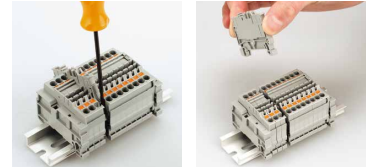

レール取付け後も左記の方法で交換対象の端子台を取外し、隙間から新しい端子台を挿入し交換することができます。

## 【端子台連結構造で効率UP】

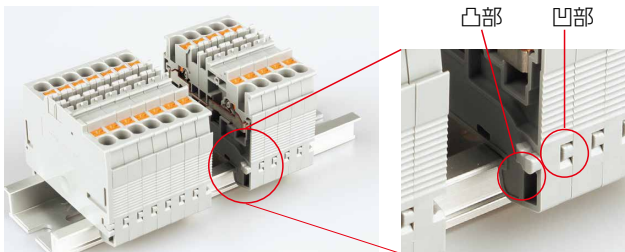

● 端子台は嵌合構造になっており、作業性UPにつながります。

### 嵌合があるメリット

- ◆ 端子台の保管状態でバラけにくい
  - ◆ レール取付けの作業性がよい
  - ◆ 間違った組立を防ぐ
- ※VTX-16/2,3は嵌合構造ではありません。

### ● 端子台組立て向き間違い防止

導電部分が向い合せになる間違った組立をした場合は、端子台本体の嵌合凸部分が干渉するため隙間ができ、間違った組立を防ぐことができます。

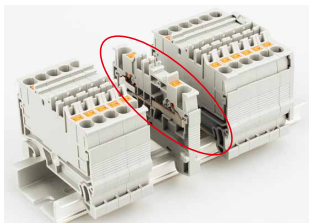

逆向き取付け例

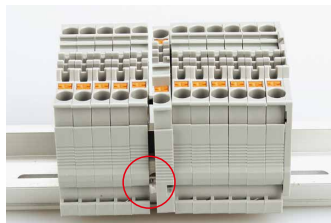

隙間ができ、嵌合しない

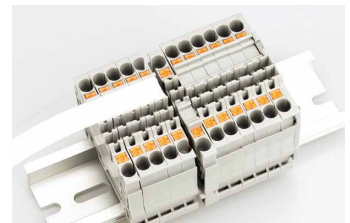

さらに間違った取付け状態では、記名板が取付けできません。

## 【記名板取付方法】

### ● 端子台に使用する記名板は

上面：幅10mm、側面：幅6.5mmを使用します。

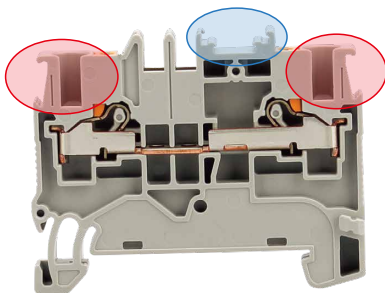

青丸箇所には10mm幅の記名板が入ります

赤丸箇所には6.5mm幅の記名板が入ります

### ● 端子台への記名板取付け方法は2パターン

①横からスライドさせて挿入

②上面から押し入れる



### ● 記名板取外し方法

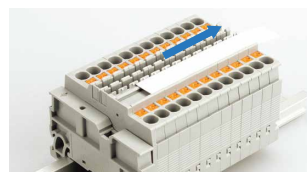

溝に沿ってマイナスドライバーを差込み後ドライバーを傾け、記名板を横にスライドして引抜く。

注意!  
逆側に引抜くと記名板を固定している樹脂形状の破損の恐れがあります。必ず横にスライドさせて引抜いてください。

# 特長

## 【結線作業】

フェルルール（棒圧着端子）・単線の場合

※電線の末端処理方法はP078参照

### ● 結線方法



PUSH IN! 結線は電線を挿入するだけ!結線完了

### ● 電線取外し方法

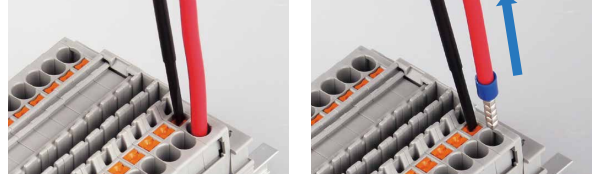

開放ボタンを押し電線を抜く

より線の結線場合

### ● 結線方法

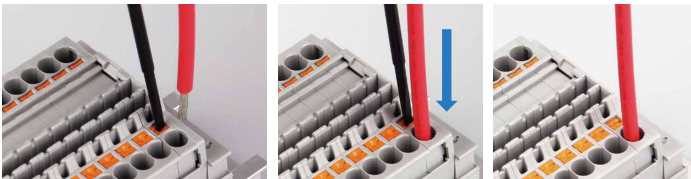

ドライバーでボタンを押し電線を突き当たるまで挿入する。ドライバーを戻して結線完了

### ● 電線取外し方法

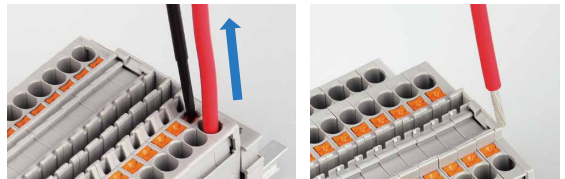

開放ボタンを押し電線を抜く

## 【ショートバーについて】

### ● 挿入方法

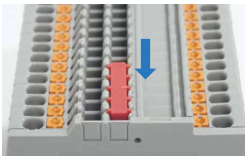

端子台と同じ高さになるまでまっすぐ下に挿入

### ● 抜き取り方法

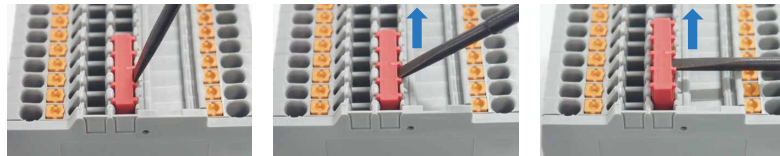

① マイナスドライバーをショートバーと端子の間に差込む ② ショートバーを水平に持ち上げる

※2～5極までのものは中央部で持ち上げる  
※5極以上のショートバーは左右の端を交互に持ち上げる

### ● 極飛ばし加工



ペンチ等でカットしたい部分を根元から持ち、上下の折り曲げを数回繰り返すことで簡単に切断可能。

※VTX-2.5～6は極飛ばし時の定格電圧600V  
※両端部分の切断はお控えください。  
※加工する際は、樹脂凸部分を潰さないようご注意ください。

## 【推奨ドライバー】

※開閉ボタン操作の際推奨以外の精密ドライバーをお使いの場合は、プラスドライバーのご使用をお勧めします。

### VT5-0



標準価格 880円/本 (税抜)

### VT5-1



標準価格 880円/本 (税抜)

### VT5-2



標準価格 1,830円/本 (税抜)

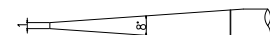
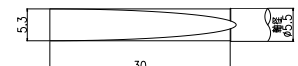
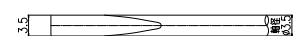
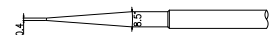
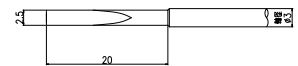

# VTX-1.5/2(-PE) 1.5mm<sup>2</sup>, 17.5A

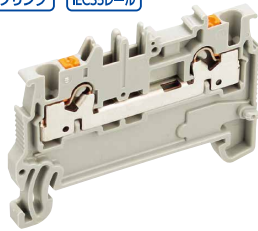

## VTX-1.5/2

質量 約3g  
標準価格 51円/個  
(税抜・販売単位:100)

### 【一般仕様】

電線サイズ/定格通電電流	0.08mm <sup>2</sup> ~1.5mm <sup>2</sup> -17.5A
定格絶縁電圧	AC DC500V
電線むき長さ	10~11mm

### 【海外規格仕様】

	UL/cUL認定仕様	TÜV認定仕様
電線サイズ	AWG28~16(より線) AWG28~14(単線) AWG26~18 (絶縁被覆付きフェールル)	0.08mm <sup>2</sup> ~1.5mm <sup>2</sup> (より線) φ0.5mm~φ1.6mm(単線) 0.14mm <sup>2</sup> ~0.34mm <sup>2</sup> ...L=10 0.5mm <sup>2</sup> ~0.75mm <sup>2</sup> ...L=8 (絶縁被覆付きフェールル)
定格絶縁電圧	AC DC300V	AC DC500V
定格通電電流	10A(より線) 13A(単線)	17.5A

### 【寸法図】

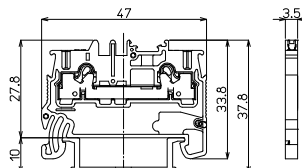

VTX-1.5/2

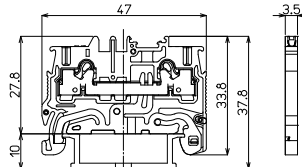

VTX-1.5/2-PE

### 適合ショートバー



※詳細はP070参照

### 推奨フェールル

※電線挿入孔に対して、スリーブ外径が大きいためGB型フェールルは使用できません。

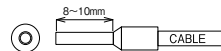

### 適合アクセサリ

- 【側板】(通電部絶縁用)  
**VTX-1.5/2E**  
標準価格: 33円(税抜)  
販売単位: 10個  
質量 約1.6g
- 【側板】(記名板ズレ防止)  
**VTX-1.5/2E1**  
標準価格: 33円(税抜)  
販売単位: 10個  
質量 約1.6g
- 【記名板】(上面)  
**AM-10**  
標準価格: 59円(税抜)  
販売単位: 50本  
質量 約9g
- 【記名板】(側面)  
**AP-6.5**  
標準価格: 40円(税抜)  
販売単位: 50本  
質量 約5g
- 【レール】  
**DAV4**  
標準価格: 736円(税抜)  
販売単位: 100本  
質量 約191g
- 【止め金具】  
**SDV-3**  
標準価格: 65円(税抜)  
販売単位: 50個  
質量 約6g

※詳細はP069参照

### 中間板カラー

VTX-1.5/2BL VTX-1.5/2R VTX-1.5/2O



標準価格 55円/個

## レール式 組端子台 (組立完成品)

### 【注文形式】

# VTXL-1.5/2□-□P

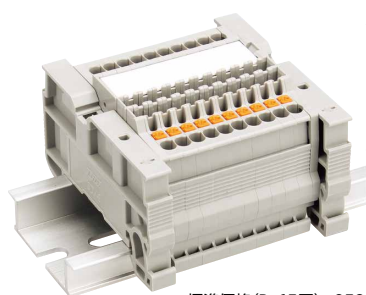

色指定  
無し...灰  
BL...青  
R...赤  
O...橙  
-PE...緑(アース端子)

極数

標準価格 (P×65円)+253円  
青,赤,橙 (P×70円)+253円  
アース端子 (P×242円)+253円  
(税抜・販売単位:1)

### 【寸法図】

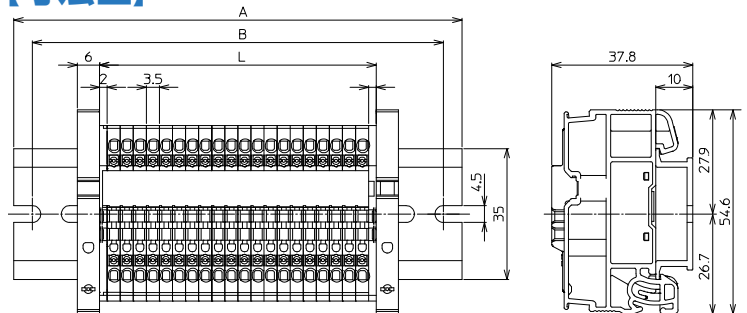

### 【寸法表】

※レール寸法はP440参照

極数P	1	2	3	4	5	6	7	8	9	10	11	12	13	14	15
端子台全長L	7.5	11	14.5	18	21.5	25	28.5	32	35.5	39	42.5	46	49.5	53	56.5
レール全長A	40	40	60	60	60	60	60	60	80	80	80	80	80	80	100
取付ピッチB	30	30	50	50	50	50	50	50	70	70	70	70	70	70	90

### 【構成部品】

中間板	VTX-1.5/2
側板	VTX-1.5/2E VTX-1.5/2E1
記名板	AM-10
レール	DAV4
止め金具	SDV-3

極数P	16	17	18	19	20	21	22	23	24	25	26	27	28	29	30
端子台全長L	60	63.5	67	70.5	74	77.5	81	84.5	88	91.5	95	98.5	102	105.5	109
レール全長A	100	100	100	100	120	120	120	120	120	120	140	140	140	140	140
取付ピッチB	90	90	90	90	110	110	110	110	110	110	130	130	130	130	130

端子台全長 L = 端子幅 (3.5mm) × 極数 (P) + 側板2枚 (4mm)

記名板の長さ = 端子幅 (3.5mm) × 極数 (P) + 1mm

VTXシリーズ

# VTX-1.5/3 (-PE) 1.5mm<sup>2</sup>, 17.5A

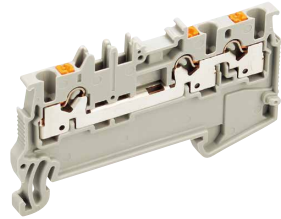

## VTX-1.5/3

質量 約5g  
標準価格 71円 / 個  
(税抜・販売単位: 100)

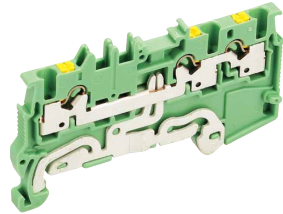

## VTX-1.5/3-PE

質量 約7g  
標準価格 275円 / 個  
(税抜・販売単位: 50)

### 【寸法図】

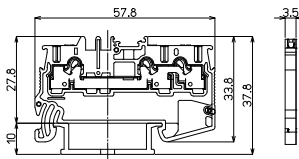

VTX-1.5/3

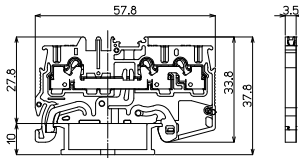

VTX-1.5/3-PE

### 適合アクセサリ

【側板】(通電部絶縁用)  
**VTX-1.5/3E**  
標準価格: 35円(税抜)  
販売単位: 10個  
質量 約2g

【側板】(記名板ズレ防止)  
**VTX-1.5/3E1**  
標準価格: 35円(税抜)  
販売単位: 10個  
質量 約2g

【記名板】(上面)  
**AM-10**  
標準価格: 59円(税抜)  
販売単位: 50本  
質量 約9g

【記名板】(側面)  
**AP-6.5**  
標準価格: 40円(税抜)  
販売単位: 50本  
質量 約5g

【レール】  
**DAV4**  
標準価格: 736円(税抜)  
販売単位: 100本  
質量 約191g

【止め金具】  
**SDV-3**  
標準価格: 65円(税抜)  
販売単位: 50個  
質量 約6g

※詳細はP069参照

### 中間板カラー

VTX-1.5/3BL VTX-1.5/3R VTX-1.5/3O

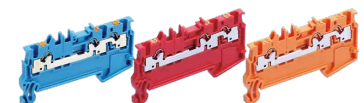

標準価格 75円 / 個

### 【一般仕様】

電線サイズ/定格通電電流	0.08mm <sup>2</sup> ~1.5mm <sup>2</sup> -17.5A
定格絶縁電圧	AC DC500V
電線むき長さ	10~11mm

### 【海外規格仕様】

	UL/cUL認定仕様	TÜV認定仕様
電線サイズ	AWG28~16(より線) AWG28~14(単線) AWG26~AWG18 (絶縁被覆付きフェールル)	0.08mm <sup>2</sup> ~1.5mm <sup>2</sup> (より線) φ0.5mm~φ1.6mm(単線) 0.14mm <sup>2</sup> ~0.34mm <sup>2</sup> ...L=10 0.5mm <sup>2</sup> ~0.75mm <sup>2</sup> ...L=8 (絶縁被覆付きフェールル)
定格絶縁電圧	AC DC300V	AC DC500V
定格通電電流	10A(より線) 13A(単線)	17.5A

### 適合ショートバー

BBX1.5-□ RBX1.5-□



GBX1.5-□ BLBX1.5-□



※詳細はP070参照

### 推奨フェールル

※電線挿入孔に対して、スリーブ外径が大きい場合GB型フェールルは使用できません。

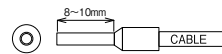

## レール式 組端子台 (組立完成品)

### 【注文形式】

# VTXL-1.5/3□-□P

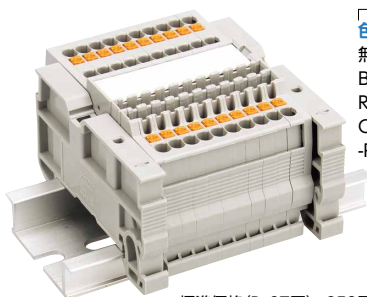

色指定  
無し...灰  
BL...青  
R...赤  
O...橙  
-PE...緑(アース端子)

極数

標準価格 (P×87円)+253円  
青,赤,橙 (P×90円)+253円  
アース端子 (P×288円)+253円  
(税抜・販売単位: 1)

### 【寸法図】

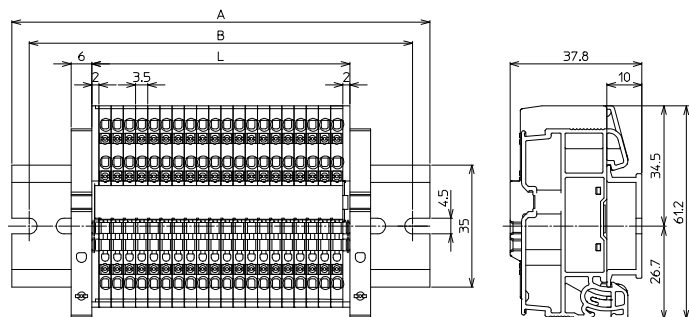

### 【寸法表】

※レール寸法はP440参照

極数P	1	2	3	4	5	6	7	8	9	10	11	12	13	14	15
端子台全長L	7.5	11	14.5	18	21.5	25	28.5	32	35.5	39	42.5	46	49.5	53	56.5
レール全長A	40	40	60	60	60	60	60	60	80	80	80	80	80	80	100
取付ピッチB	30	30	50	50	50	50	50	50	70	70	70	70	70	70	90

### 【構成部品】

中間板	VTX-1.5/3
側板	VTX-1.5/3E VTX-1.5/3E1
記名板	AM-10
レール	DAV4
止め金具	SDV-3

極数P	16	17	18	19	20	21	22	23	24	25	26	27	28	29	30
端子台全長L	60	63.5	67	70.5	74	77.5	81	84.5	88	91.5	95	98.5	102	105.5	109
レール全長A	100	100	100	100	120	120	120	120	120	120	140	140	140	140	140
取付ピッチB	90	90	90	90	110	110	110	110	110	110	130	130	130	130	130

端子台全長 L = 端子幅 (3.5mm) × 極数 (P) + 側段 2段 (4mm)

記名板の長さ = 端子幅 (3.5mm) × 極数 (P) + 1mm

VTXシリーズ

# VTX-1.5/4(-PE) 1.5mm<sup>2</sup>, 17.5A

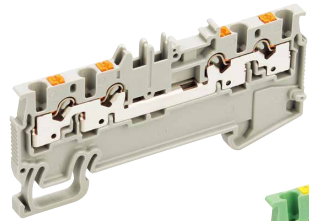

## VTX-1.5/4

質量 約6g  
標準価格 90円 / 個  
(税抜・販売単位: 100)

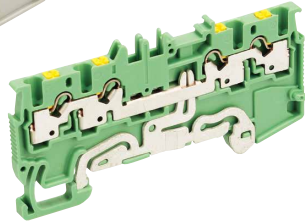

## VTX-1.5/4-PE

質量 約8g  
標準価格 313円 / 個  
(税抜・販売単位: 50)

### 【寸法図】

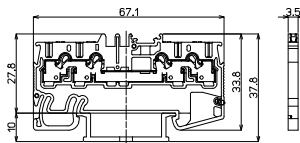

VTX-1.5/4

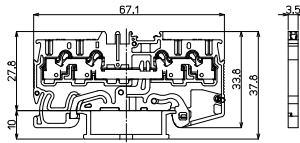

VTX-1.5/4-PE

### 適合アクセサリ



【側板】(通電部絶縁用)  
**VTX-1.5/4E**  
標準価格: 38円(税抜)  
販売単位: 10個



【側板】(記名板ズレ防止)  
**VTX-1.5/4E1**  
標準価格: 38円(税抜)  
販売単位: 10個



【記名板】(上面)  
**AM-10**  
標準価格: 59円(税抜)  
販売単位: 50本



【記名板】(側面)  
**AP-6.5**  
標準価格: 40円(税抜)  
販売単位: 50本

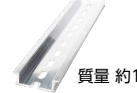

【レール】  
**DAV4**  
標準価格: 736円(税抜)  
販売単位: 100本



【止め金具】  
**SDV-3**  
標準価格: 65円(税抜)  
販売単位: 50個

### 【一般仕様】

電線サイズ/定格通電電流	0.08mm <sup>2</sup> ~1.5mm <sup>2</sup> -17.5A
定格絶縁電圧	AC DC500V
電線むき長さ	10~11mm

### 【海外規格仕様】

	UL/cUL認定仕様	TÜV認定仕様
電線サイズ	AWG28~16(より線) AWG28~14(単線) AWG26~AWG18 (絶縁被覆付きフェルール)	0.08mm <sup>2</sup> ~1.5mm <sup>2</sup> (より線) φ0.5mm~φ1.6mm(単線) 0.14mm <sup>2</sup> ~0.34mm <sup>2</sup> ...L=10 0.5mm <sup>2</sup> ~0.75mm <sup>2</sup> ...L=8 (絶縁被覆付きフェルール)
定格絶縁電圧	AC DC300V	AC DC500V
定格通電電流	10A(より線) 13A(単線)	17.5A

### 適合ショートバー

BBX1.5-□ RBX1.5-□



GBX1.5-□ BLBX1.5-□



※詳細はP070参照

### 推奨フェルール

※電線挿入孔に対して、スリーブ外径が大きいためGB型フェルールは使用できません。

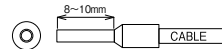

### 中間板カラー

VTX-1.5/4BL VTX-1.5/4R VTX-1.5/4O

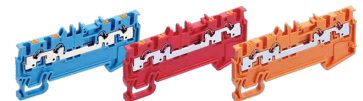

標準価格 97円 / 個

## レール式 組端子台 (組立完成品)

### 【注文形式】

# VTXL-1.5/4□-□P



色指定  
無し...灰  
BL...青  
R...赤  
O...橙  
-PE...緑(アース端子)

極数

### 【寸法図】

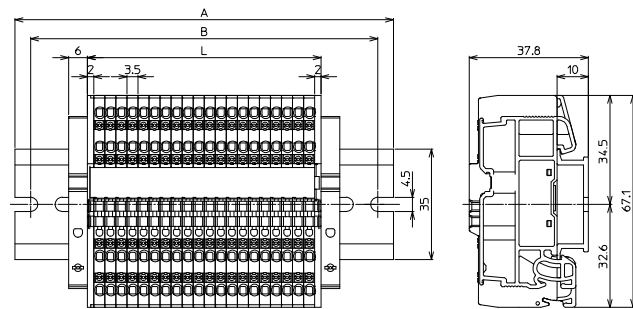

### 【寸法表】

※レール寸法はP440参照

極数P	1	2	3	4	5	6	7	8	9	10	11	12	13	14	15
端子台全長L	7.5	11	14.5	18	21.5	25	28.5	32	35.5	39	42.5	46	49.5	53	56.5
レール全長A	40	40	60	60	60	60	60	60	80	80	80	80	80	80	100
取付ピッチB	30	30	50	50	50	50	50	50	70	70	70	70	70	70	90

### 【構成部品】

中間板	VTX-1.5/4
側板	VTX-1.5/4E VTX-1.5/4E1
記名板	AM-10
レール	DAV4
止め金具	SDV-3

極数P	16	17	18	19	20	21	22	23	24	25	26	27	28	29	30
端子台全長L	60	63.5	67	70.5	74	77.5	81	84.5	88	91.5	95	98.5	102	105.5	109
レール全長A	100	100	100	100	120	120	120	120	120	120	140	140	140	140	140
取付ピッチB	90	90	90	90	110	110	110	110	110	110	130	130	130	130	130

端子台全長 L = 端子幅 (3.5mm) × 極数 (P) + 側板2枚 (4mm)

記名板の長さ = 端子幅 (3.5mm) × 極数 (P) + 1mm

VTXシリーズ

# VTX-2.5/2(-PE) 2.5mm<sup>2</sup>, 24A

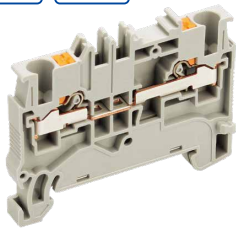

### VTX-2.5/2-PE

質量 約8g  
標準価格 243円 / 個  
(税抜・販売単位: 50)

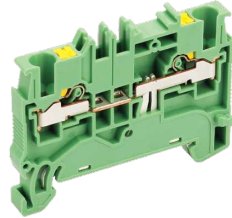

### VTX-2.5/2

質量 約7g  
標準価格 53円 / 個  
(税抜・販売単位: 100)

## 【一般仕様】

電線サイズ/定格通電電流	0.14mm <sup>2</sup> ~2.5mm <sup>2</sup> -24A
定格絶縁電圧	AC DC800V
電線むき長さ	10~12mm

## 【海外規格仕様】

	UL/cUL認定仕様	TÜV認定仕様
電線サイズ	AWG26~12(より線) AWG26~12(単線) AWG26~AWG14 (絶縁被覆付きフェールル)	0.14mm <sup>2</sup> ~2.5mm <sup>2</sup> (より線) φ0.5mm~φ2.0mm(単線) 0.25mm <sup>2</sup> ~0.34mm <sup>2</sup> ...L=12 0.5mm <sup>2</sup> ~2.5mm <sup>2</sup> ...L=10 (絶縁被覆付きフェールル)
定格絶縁電圧	AC DC600V	AC DC800V
定格通電電流	20A	24A

## 【寸法図】

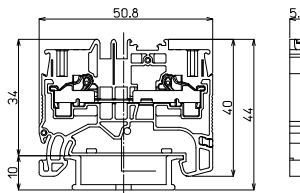

VTX-2.5/2

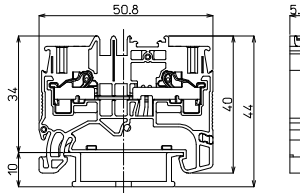

VTX-2.5/2-PE

## 適合ショートバー

BBX2.5-□ RBX2.5-□



GBX2.5-□ BLBX2.5-□

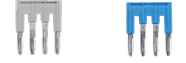

※詳細はP070参照

## 推奨フェールル

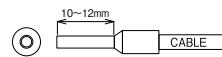

## 適合アクセサリ



質量 約2.3g

【側板】(通電部絶縁用)  
**VTX-2.5/2E**  
標準価格: 35円(税抜)  
販売単位: 10個



質量 約2.3g

【側板】(記名板ズレ防止)  
**VTX-2.5/2E1**  
標準価格: 35円(税抜)  
販売単位: 10個



質量 約9g

【記名板】(上面)  
**AM-10**  
標準価格: 59円(税抜)  
販売単位: 50本



質量 約5g

【記名板】(側面)  
**AP-6.5**  
標準価格: 40円(税抜)  
販売単位: 50本



質量 約191g

【レール】  
**DAV4**  
標準価格: 736円(税抜)  
販売単位: 100本



質量 約6g

【止め金具】  
**SDV-3**  
標準価格: 65円(税抜)  
販売単位: 50個

※詳細はP069参照

## 中間板カラー

VTX-2.5/2BL VTX-2.5/2R VTX-2.5/2O



標準価格 57円 / 個

## レール式 組端子台 (組立完成品)

## 【注文形式】

# VTXL-2.5/2□-□P



標準価格 (Px68円)+262円  
青,赤,橙 (Px72円)+262円  
アース端子 (Px246円)+262円  
(税抜・販売単位: 1)

色指定  
無し...灰  
BL...青  
R...赤  
O...橙  
-PE...緑(アース端子)

極数

## 【寸法図】

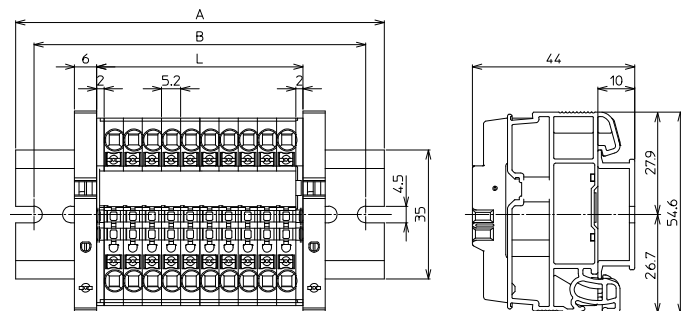

## 【寸法表】

※レール寸法はP440参照

極数P	1	2	3	4	5	6	7	8	9	10	11	12	13	14	15
端子台全長L	9.2	14.4	19.6	24.8	30	35.2	40.4	45.6	50.8	56	61.2	66.4	71.6	76.8	82
レール全長A	40	60	60	60	60	80	80	80	80	100	100	100	100	120	120
取付ピッチB	30	50	50	50	50	70	70	70	70	90	90	90	90	110	110

## 【構成部品】

中間板	VTX-2.5/2
側板	VTX-2.5/2E VTX-2.5/2E1
記名板	AM-10
レール	DAV4
止め金具	SDV-3

極数P	16	17	18	19	20	21	22	23	24	25	26	27	28	29	30
端子台全長L	87.2	92.4	97.6	102.8	108	113.2	118.4	123.6	128.8	134	139.2	144.4	149.6	154.8	160
レール全長A	120	120	140	140	140	160	160	160	160	180	180	180	180	200	200
取付ピッチB	110	110	130	130	130	150	150	150	150	170	170	170	170	190	190

端子台全長 L = 端子幅 (5.2mm) × 極数 (P) + 側板2枚 (4mm)

記名板の長さ = 端子幅 (5.2mm) × 極数 (P) + 1mm



# VTX-2.5/3 (-PE) 2.5mm<sup>2</sup>, 24A

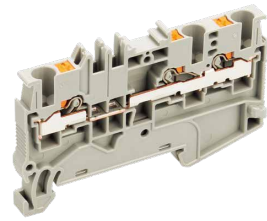

## VTX-2.5/3

質量 約8g  
標準価格 75円 / 個  
(税抜・販売単位: 100)

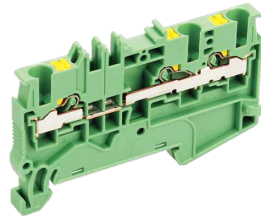

## VTX-2.5/3-PE

質量 約10g  
標準価格 289円 / 個  
(税抜・販売単位: 50)

### [寸法図]

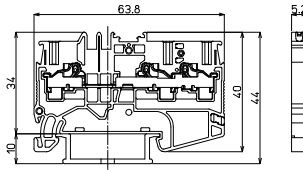

VTX-2.5/3

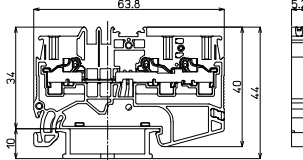

VTX-2.5/3-PE

### 適合アクセサリ

【側板】(通電部絶縁用)  
**VTX-2.5/3E**  
標準価格: 37円(税抜)  
販売単位: 10個  
質量 約2.9g

【側板】(記名板ズレ防止)  
**VTX-2.5/3E1**  
標準価格: 37円(税抜)  
販売単位: 10個  
質量 約2.9g

【記名板】(上面)  
**AM-10**  
標準価格: 59円(税抜)  
販売単位: 50本  
質量 約9g

【記名板】(側面)  
**AP-6.5**  
標準価格: 40円(税抜)  
販売単位: 50本  
質量 約5g

【レール】  
**DAV4**  
標準価格: 736円(税抜)  
販売単位: 100本  
質量 約191g

【止め金具】  
**SDV-3**  
標準価格: 65円(税抜)  
販売単位: 50個  
質量 約6g

※詳細はP069参照

### 中間板カラー

VTX-2.5/3BL VTX-2.5/3R VTX-2.5/3O



標準価格 82円 / 個

### [一般仕様]

電線サイズ/定格通電電流	0.14mm <sup>2</sup> ~2.5mm <sup>2</sup> -24A
定格絶縁電圧	AC DC800V
電線むき長さ	10~12mm

### [海外規格仕様]

	UL/cUL認定仕様	TÜV認定仕様
電線サイズ	AWG26~12(より線) AWG26~12(単線) AWG26~AWG14 (絶縁被覆付きフェールル)	0.14mm <sup>2</sup> ~2.5mm <sup>2</sup> (より線) φ0.5mm~φ2.0mm(単線) 0.25mm <sup>2</sup> ~0.34mm <sup>2</sup> ...L=12 0.5mm <sup>2</sup> ~2.5mm <sup>2</sup> ...L=10 (絶縁被覆付きフェールル)
定格絶縁電圧	AC DC600V	AC DC800V
定格通電電流	20A	24A

### 適合ショートバー

BBX2.5-□ RBX2.5-□



GBX2.5-□ BLBX2.5-□



※詳細はP070参照

### 推奨フェールル

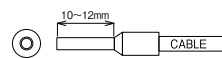

## レール式 組端子台 (組立完成品)

### [注文形式]

# VTXL-2.5/3 □ - □ P



標準価格 (P×90円)+264円  
青,赤,橙 (P×97円)+264円  
アース端子 (P×291円)+264円  
(税抜・販売単位: 1)

色指定  
無し...灰  
BL...青  
R...赤  
O...橙  
-PE...緑(アース端子)

極数

### [寸法図]

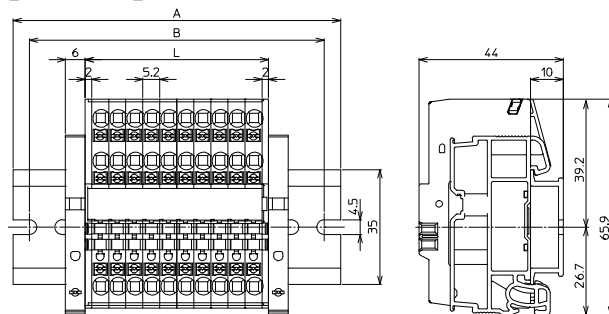

### [寸法表]

※レール寸法はP440参照

極数P	1	2	3	4	5	6	7	8	9	10	11	12	13	14	15
端子台全長L	9.2	14.4	19.6	24.8	30	35.2	40.4	45.6	50.8	56	61.2	66.4	71.6	76.8	82
レール全長A	40	60	60	60	60	80	80	80	80	100	100	100	100	120	120
取付ピッチB	30	50	50	50	50	70	70	70	70	90	90	90	90	110	110

### [構成部品]

中間板	VTX-2.5/3
側板	VTX-2.5/3E VTX-2.5/3E1
記名板	AM-10
レール	DAV4
止め金具	SDV-3

極数P	16	17	18	19	20	21	22	23	24	25	26	27	28	29	30
端子台全長L	87.2	92.4	97.6	102.8	108	113.2	118.4	123.6	128.8	134	139.2	144.4	149.6	154.8	160
レール全長A	120	120	140	140	140	160	160	160	160	180	180	180	180	200	200
取付ピッチB	110	110	130	130	130	150	150	150	150	170	170	170	170	190	190

端子台全長 L = 端子幅 (5.2mm) × 極数 (P) + 側板2枚 (4mm)

記名板の長さ = 端子幅 (5.2mm) × 極数 (P) + 1mm

# VTX-2.5/4(-PE) 2.5mm<sup>2</sup>, 24A

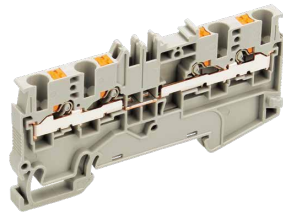

## VTX-2.5/4

質量 約10g  
標準価格 92円 / 個  
(税抜・販売単位: 100)

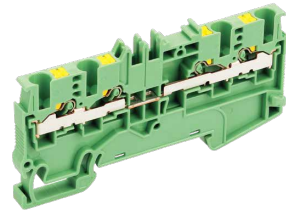

## VTX-2.5/4-PE

質量 約12g  
標準価格 328円 / 個  
(税抜・販売単位: 50)

### 【寸法図】

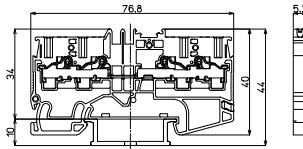

VTX-2.5/4

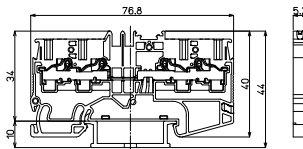

VTX-2.5/4-PE

### 適合アクセサリ

【側板】(通電部絶縁用)  
**VTX-2.5/4E**  
標準価格: 42円(税抜)  
販売単位: 10個  
質量 約3.4g

【側板】(記名板ズレ防止)  
**VTX-2.5/4E1**  
標準価格: 42円(税抜)  
販売単位: 10個  
質量 約3.4g

【記名板】(上面)  
**AM-10**  
標準価格: 59円(税抜)  
販売単位: 50本  
質量 約9g

【記名板】(側面)  
**AP-6.5**  
標準価格: 40円(税抜)  
販売単位: 50本  
質量 約5g

【レール】  
**DAV4**  
標準価格: 736円(税抜)  
販売単位: 100本  
質量 約191g

【止め金具】  
**SDV-3**  
標準価格: 65円(税抜)  
販売単位: 50個  
質量 約6g

※詳細はP069参照

### 中間板カラー

VTX-2.5/4BL VTX-2.5/4R VTX-2.5/4O

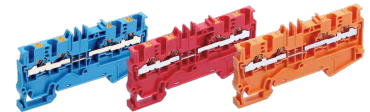

標準価格 101円 / 個

### 【一般仕様】

電線サイズ/定格通電電流	0.14mm <sup>2</sup> ~2.5mm <sup>2</sup> -24A
定格絶縁電圧	AC DC800V
電線むき長さ	10~12mm

### 【海外規格仕様】

	UL/cUL認定仕様	TÜV認定仕様
電線サイズ	AWG26~12(より線) AWG26~12(単線) AWG26~AWG14 (絶縁被覆付きフェールル)	0.14mm <sup>2</sup> ~2.5mm <sup>2</sup> (より線) φ0.5mm~φ2.0mm(単線) 0.25mm <sup>2</sup> ~0.34mm <sup>2</sup> ...L=12 0.5mm <sup>2</sup> ~2.5mm <sup>2</sup> ...L=10 (絶縁被覆付きフェールル)
定格絶縁電圧	AC DC600V	AC DC800V
定格通電電流	20A	24A

### 適合ショートバー

BBX2.5-□ RBX2.5-□



GBX2.5-□ BLBX2.5-□



※詳細はP070参照

### 推奨フェールル

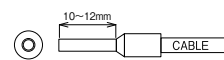

## レール式 組端子台 (組立完成品)

### 【注文形式】

# VTXL-2.5/4□-□P



色指定  
無し...灰  
BL...青  
R...赤  
O...橙  
-PE...緑(アース端子)

極数

### 【寸法図】

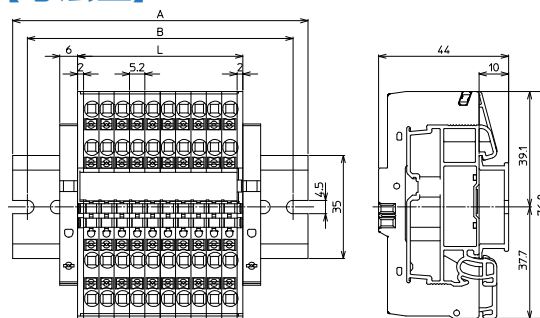

### 【寸法表】

※レール寸法はP440参照

極数P	1	2	3	4	5	6	7	8	9	10	11	12	13	14	15
端子台全長L	9.2	14.4	19.6	24.8	30	35.2	40.4	45.6	50.8	56	61.2	66.4	71.6	76.8	82
レール全長A	40	60	60	60	60	80	80	80	80	100	100	100	100	120	120
取付ピッチB	30	50	50	50	50	70	70	70	70	90	90	90	90	110	110

### 【構成部品】

中間板	VTX-2.5/4
側板	VTX-2.5/4E VTX-2.5/4E1
記名板	AM-10
レール	DAV4
止め金具	SDV-3

極数P	16	17	18	19	20	21	22	23	24	25	26	27	28	29	30
端子台全長L	87.2	92.4	97.6	102.8	108	113.2	118.4	123.6	128.8	134	139.2	144.4	149.6	154.8	160
レール全長A	120	120	140	140	140	160	160	160	160	180	180	180	180	200	200
取付ピッチB	110	110	130	130	130	150	150	150	150	170	170	170	170	190	190

端子台全長 L = 端子幅(5.2mm)×極数(P)+側板2枚(4mm)

記名板の長さ = 端子幅(5.2mm)×極数(P)+1mm

# VTX-4/2(-PE) 4mm<sup>2</sup>, 32A

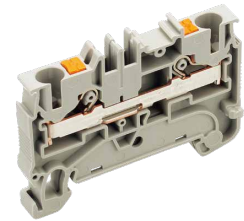

## VTX-4/2

質量 約9g  
標準価格 84円 / 個  
(税抜・販売単位: 50)

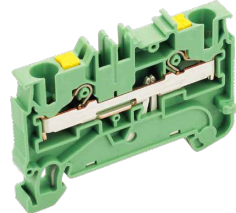

## VTX-4/2-PE

質量 約11g  
標準価格 289円 / 個  
(税抜・販売単位: 25)

## 【寸法図】

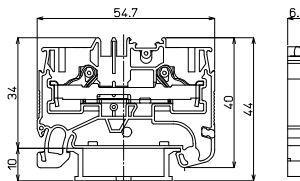

VTX-4/2

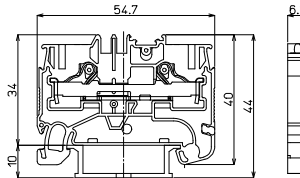

VTX-4/2-PE

## 適合アクセサリ

【側板】(通電部絶縁用)  
**VTX-4/2E**  
標準価格: 37円(税抜)  
販売単位: 10個  
質量 約2.45g

【側板】(記名板ズレ防止)  
**VTX-4/2E1**  
標準価格: 37円(税抜)  
販売単位: 10個  
質量 約2.45g

【記名板】(上面)  
**AM-10**  
標準価格: 59円(税抜)  
販売単位: 50本  
質量 約9g

【記名板】(側面)  
**AP-6.5**  
標準価格: 40円(税抜)  
販売単位: 50本  
質量 約5g

【レール】  
**DAV4**  
標準価格: 736円(税抜)  
販売単位: 100本  
質量 約191g

【止め金具】  
**SDV-3**  
標準価格: 65円(税抜)  
販売単位: 50個  
質量 約6g

※詳細はP069参照

## 中間板カラー

VTX-4/2BL VTX-4/2R VTX-4/2O



標準価格 90円 / 個

## 【一般仕様】

電線サイズ/定格通電電流	0.2mm <sup>2</sup> ~4mm <sup>2</sup> -32A
定格絶縁電圧	AC DC800V
電線むき長さ	10~12mm

## 【海外規格仕様】

	UL/cUL認定仕様	TÜV認定仕様
電線サイズ	AWG24~10(より線) AWG24~10(単線) AWG24~AWG12 (絶縁被覆付きフェールル)	0.2mm <sup>2</sup> ~4mm <sup>2</sup> (より線) φ0.5mm~φ2.6mm(単線) 0.25mm <sup>2</sup> ~0.34mm <sup>2</sup> ...L=12 0.5mm <sup>2</sup> ~4mm <sup>2</sup> ...L=10 (絶縁被覆付きフェールル)
定格絶縁電圧	AC DC600V	AC DC800V
定格通電電流	30A	32A

## 適合ショートバー



※詳細はP071参照

## 推奨フェールル

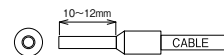

## レール式 組端子台 (組立完成品)

## 【注文形式】

# VTXL-4/2□-□P

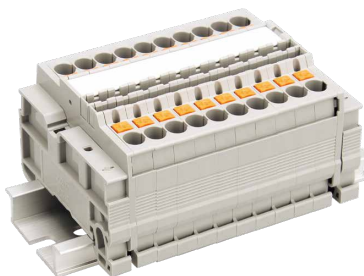

色指定 極数  
無し...灰  
BL...青  
R...赤  
O...橙  
-PE...緑(アース端子)

## 【寸法図】

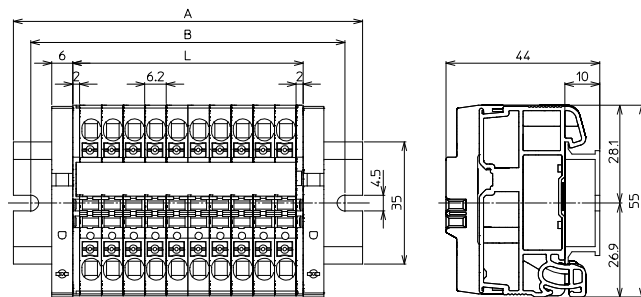

## 【寸法表】

※レール寸法はP440参照

極数P	1	2	3	4	5	6	7	8	9	10	11	12	13	14	15
端子台全長L	10.2	16.4	22.6	28.8	35	41.2	47.4	53.6	59.8	66	72.2	78.4	84.6	90.8	97
レール全長A	40	60	60	60	80	80	80	100	100	100	100	120	120	120	140
取付ピッチB	30	50	50	50	70	70	70	90	90	90	90	110	110	110	130

## 【構成部品】

中間板	VTX-4/2
側板	VTX-4/2E VTX-4/2E1
記名板	AM-10
レール	DAV4
止め金具	SDV-3

極数P	16	17	18	19	20	21	22	23	24	25	26	27	28	29	30
端子台全長L	103.2	109.4	115.6	121.8	128	134.2	140.4	146.6	152.8	159	165.2	171.4	177.6	183.8	190
レール全長A	140	140	160	160	160	180	180	180	180	200	200	200	220	220	220
取付ピッチB	130	130	150	150	150	170	170	170	170	190	190	190	210	210	210

端子台全長 L = 端子幅 (6.2mm) × 極数 (P) + 側板2枚 (4mm)

記名板の長さ = 端子幅 (6.2mm) × 極数 (P) + 1mm

# VTX-4/3(-PE) 4mm<sup>2</sup>, 32A

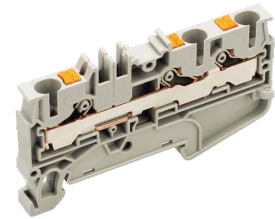

## VTX-4/3

質量 約13g  
標準価格 118円 / 個  
(税抜・販売単位: 50)

## VTX-4/3-PE

質量 約14g  
標準価格 321円 / 個  
(税抜・販売単位: 25)

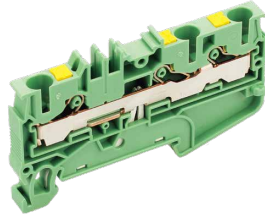

### 【寸法図】

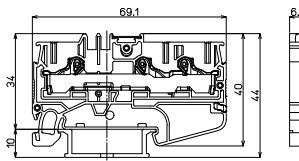

VTX-4/3

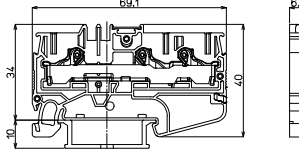

VTX-4/3-PE

### 適合アクセサリ

【側板】(通電部絶縁用)  
**VTX-4/3E**  
標準価格: 41円(税抜)  
販売単位: 10個  
質量 約3.1g

【側板】(記名板ズレ防止)  
**VTX-4/3E1**  
標準価格: 41円(税抜)  
販売単位: 10個  
質量 約3.1g

【記名板】(上面)  
**AM-10**  
標準価格: 59円(税抜)  
販売単位: 50本  
質量 約9g

【記名板】(側面)  
**AP-6.5**  
標準価格: 40円(税抜)  
販売単位: 50本  
質量 約5g

【レール】  
**DAV4**  
標準価格: 736円(税抜)  
販売単位: 100本  
質量 約191g

【止め金具】  
**SDV-3**  
標準価格: 65円(税抜)  
販売単位: 50個  
質量 約6g

※詳細はP069参照

### 中間板カラー

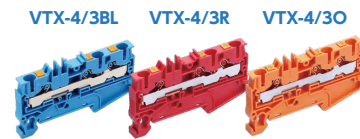

標準価格 125円 / 個

### 【一般仕様】

電線サイズ/定格通電電流	0.2mm <sup>2</sup> ~4mm <sup>2</sup> -32A
定格絶縁電圧	AC DC800V
電線むき長さ	10~12mm

### 【海外規格仕様】

	UL/cUL認定仕様	TÜV認定仕様
電線サイズ	AWG24~10(より線) AWG24~10(単線) AWG24~AWG12 (絶縁被覆付きフェールル)	0.2mm <sup>2</sup> ~4mm <sup>2</sup> (より線) φ0.5mm~φ2.6mm(単線) 0.25mm <sup>2</sup> ~0.34mm <sup>2</sup> ...L=12 0.5mm <sup>2</sup> ~4mm <sup>2</sup> ...L=10 (絶縁被覆付きフェールル)
定格絶縁電圧	AC DC600V	AC DC800V
定格通電電流	30A	32A

### 適合ショートバー



※詳細はP071参照

### 推奨フェールル

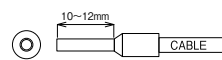

## レール式 組端子台 (組立完成品)

### 【注文形式】

# VTXL-4/3□-□P



色指定 極数  
無し...灰  
BL...青  
R...赤  
O...橙  
-PE...緑(アース端子)

### 【寸法図】

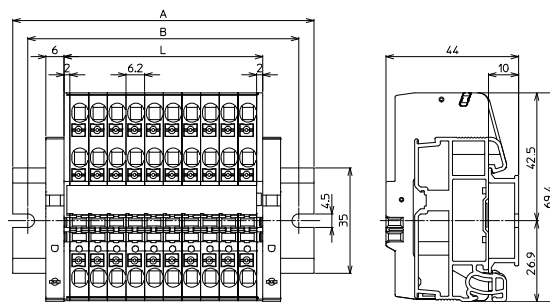

### 【寸法表】

※レール寸法はP440参照

極数P	1	2	3	4	5	6	7	8	9	10	11	12	13	14	15
端子台全長L	10.2	16.4	22.6	28.8	35	41.2	47.4	53.6	59.8	66	72.2	78.4	84.6	90.8	97
レール全長A	40	60	60	60	80	80	80	100	100	100	100	120	120	120	140
取付ピッチB	30	50	50	50	70	70	70	90	90	90	90	110	110	110	130

極数P	16	17	18	19	20	21	22	23	24	25	26	27	28	29	30
端子台全長L	103.2	109.4	115.6	121.8	128	134.2	140.4	146.6	152.8	159	165.2	171.4	177.6	183.8	190
レール全長A	140	140	160	160	160	180	180	180	180	200	200	200	220	220	220
取付ピッチB	130	130	150	150	150	170	170	170	170	190	190	190	210	210	210

端子台全長 L = 端子幅 (6.2mm) × 極数 (P) + 側板2枚 (4mm)

記名板の長さ = 端子幅 (6.2mm) × 極数 (P) + 1mm

### 【構成部品】

中間板	VTX-4/3
側板	VTX-4/3E VTX-4/3E1
記名板	AM-10
レール	DAV4
止め金具	SDV-3

VTXシリーズ

# VTX-4/4(-PE) 4mm<sup>2</sup>, 32A

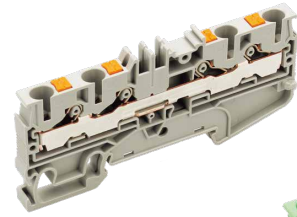

## VTX-4/4

質量 約15g  
標準価格 147円 / 個  
(税抜・販売単位: 50)

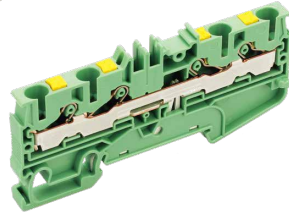

## VTX-4/4-PE

質量 約17g  
標準価格 361円 / 個  
(税抜・販売単位: 25)

### 【寸法図】

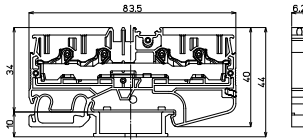

VTX-4/4

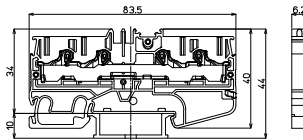

VTX-4/4-PE

### 適合アクセサリ

【側板】(通電部絶縁用)  
**VTX-4/4E**  
標準価格: 44円(税抜)  
販売単位: 10個  
質量 約3.6g

【側板】(記名板ズレ防止)  
**VTX-4/4E1**  
標準価格: 44円(税抜)  
販売単位: 10個  
質量 約3.6g

【記名板】(上面)  
**AM-10**  
標準価格: 59円(税抜)  
販売単位: 50本  
質量 約9g

【記名板】(側面)  
**AP-6.5**  
標準価格: 40円(税抜)  
販売単位: 50本  
質量 約5g

【レール】  
**DAV4**  
標準価格: 736円(税抜)  
販売単位: 100本  
質量 約191g

【止め金具】  
**SDV-3**  
標準価格: 65円(税抜)  
販売単位: 50個  
質量 約6g

※詳細はP069参照

### 【一般仕様】

電線サイズ/定格通電電流	0.2mm <sup>2</sup> ~4mm <sup>2</sup> -32A
定格絶縁電圧	AC DC800V
電線むき長さ	10~12mm

### 【海外規格仕様】

	UL/cUL認定仕様	TÜV認定仕様
電線サイズ	AWG24~10(より線) AWG24~10(単線) AWG24~AWG12 (絶縁被覆付きフェルル)	0.2mm <sup>2</sup> ~4mm <sup>2</sup> (より線) φ0.5mm~φ2.6mm(単線) 0.25mm <sup>2</sup> ~0.34mm <sup>2</sup> ...L=12 0.5mm <sup>2</sup> ~4mm <sup>2</sup> ...L=10 (絶縁被覆付きフェルル)
定格絶縁電圧	AC DC600V	AC DC800V
定格通電電流	30A	32A

### 適合ショートバー



※詳細はP071参照

### 推奨フェルル

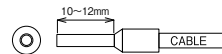

### 中間板カラー



標準価格 156円 / 個

## レール式 組端子台 (組立完成品)

### 【注文形式】

# VTXL-4/4□-□P



色指定 極数  
無し...灰  
BL...青  
R...赤  
O...橙  
-PE...緑(アース端子)

### 【寸法図】

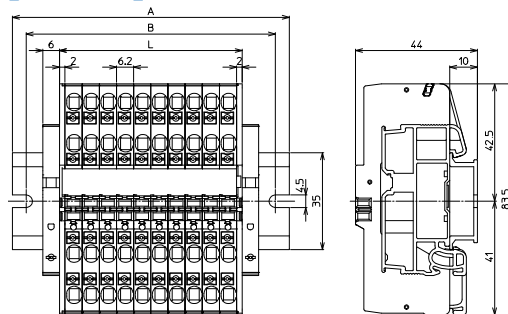

### 【寸法表】

※レール寸法はP440参照

極数P	1	2	3	4	5	6	7	8	9	10	11	12	13	14	15
端子台全長L	10.2	16.4	22.6	28.8	35	41.2	47.4	53.6	59.8	66	72.2	78.4	84.6	90.8	97
レール全長A	40	60	60	60	80	80	80	100	100	100	100	120	120	120	140
取付ピッチB	30	50	50	50	70	70	70	90	90	90	90	110	110	110	130

### 【構成部品】

中間板	VTX-4/4
側板	VTX-4/4E VTX-4/4E1
記名板	AM-10
レール	DAV4
止め金具	SDV-3

極数P	16	17	18	19	20	21	22	23	24	25	26	27	28	29	30
端子台全長L	103.2	109.4	115.6	121.8	128	134.2	140.4	146.6	152.8	159	165.2	171.4	177.6	183.8	190
レール全長A	140	140	160	160	160	180	180	180	180	200	200	200	220	220	220
取付ピッチB	130	130	150	150	150	170	170	170	170	190	190	190	210	210	210

端子台全長 L = 端子幅 (6.2mm) × 極数 (P) + 側板2枚 (4mm)

記名板の長さ = 端子幅 (6.2mm) × 極数 (P) + 1mm

VTXシリーズ

# VTX-6/2(-PE) 6mm<sup>2</sup>, 41A

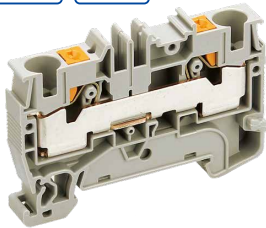

## VTX-6/2

質量 約18g  
標準価格 154円 / 個  
(税抜・販売単位: 50)

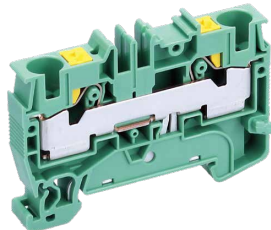

## VTX-6/2-PE

質量 約20g  
標準価格 385円 / 個  
(税抜・販売単位: 20)

### 【寸法図】

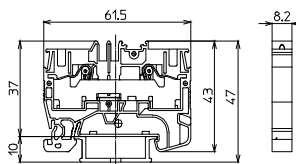

VTX-6/2

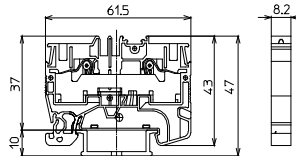

VTX-6/2-PE

### 適合アクセサリ



【側板】(通電部絶縁用)  
**VTX-6/2E**  
標準価格: 43円(税抜)  
販売単位: 10個  
質量 約3.0g



【側板】(記名板ズレ防止)  
**VTX-6/2E1**  
標準価格: 43円(税抜)  
販売単位: 10個  
質量 約3.0g



【記名板】(上面)  
**AM-10**  
標準価格: 59円(税抜)  
販売単位: 50本  
質量 約9g



【記名板】(側面)  
**AP-6.5**  
標準価格: 43円(税抜)  
販売単位: 50本  
質量 約5g



【レール】  
**DAV4**  
標準価格: 736円(税抜)  
販売単位: 100本  
質量 約191g



【止め金具】  
**GTY34**  
標準価格: 253円(税抜)  
販売単位: 1個  
質量 約31g

※詳細はP069参照

### 中間板カラー

VTX-6/2BL VTX-6/2R VTX-6/2O

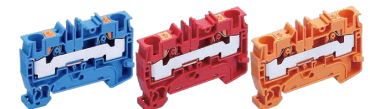

標準価格 160円 / 個

### 【一般仕様】

電線サイズ/定格通電電流	0.5mm <sup>2</sup> ~6mm <sup>2</sup> -41A
定格絶縁電圧	AC DC1000V
電線むき長さ	12~13mm

### 【海外規格仕様】

	UL/cUL認定仕様	TÜV認定仕様
電線サイズ	AWG20~8(より線) AWG20~10(単線) AWG20~AWG10 (絶縁被覆付きフェルール)	0.5mm <sup>2</sup> ~6mm <sup>2</sup> (より線) φ0.5mm~φ2.6mm(単線) 0.5mm <sup>2</sup> ~6mm <sup>2</sup> ・L=12 (絶縁被覆付きフェルール)
定格絶縁電圧	AC DC600V	AC DC1000V
定格通電電流	40A	41A

※硬質導体(より線)にフェルールを圧着して端子台へ結線後、結線部に負荷がかかるような敷設を行うとフェルールが塑性変形する恐れがあります。  
硬質導体(より線)は状況に応じて裸線でご使用ください。

### 適合ショートバー

BBX6-□ RBX6-□



GBX6-□ BLBX6-□



※詳細はP071参照

### 推奨フェルール

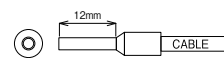

## レール式 組端子台 (組立完成品)

### 【注文形式】

# VTXL-6/2□-□P



色指定 極数  
無し…灰  
BL…青  
R…赤  
O…橙  
-PE…緑(アース端子)

### 【寸法図】

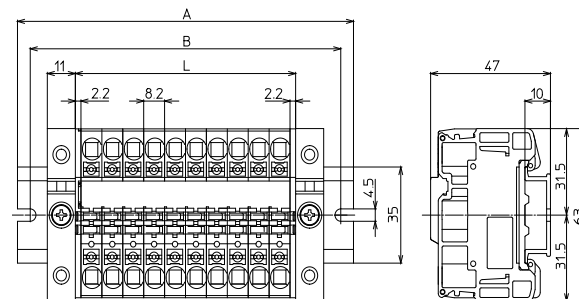

### 【寸法表】

※レール寸法はP440参照

極数P	1	2	3	4	5	6	7	8	9	10	11	12	13	14	15
端子台全長L	12.6	20.8	29	37.2	45.4	53.6	61.8	70	78.2	86.4	94.6	102.8	111	119.2	127.4
レール全長A	60	60	80	80	100	100	100	120	120	140	140	140	160	160	180
取付ピッチB	50	50	70	70	90	90	90	110	110	130	130	130	150	150	170

### 【構成部品】

中間板	VTX-6/2
側板	VTX-6/2E VTX-6/2E1
記名板	AM-10
レール	DAV4
止め金具	GTY34

極数P	16	17	18	19	20	21	22	23	24	25	26	27	28	29	30
端子台全長L	135.6	143.8	152	160.2	168.4	176.6	184.8	193	201.2	209.4	217.6	225.8	234	242.2	250.4
レール全長A	180	200	200	200	220	220	240	240	240	260	260	280	280	280	300
取付ピッチB	170	190	190	190	210	210	230	230	230	250	250	270	270	270	290

端子台全長 L = 端子幅(8.2mm)×極数(P)×側板2枚(4.4mm)

記名板の長さ = 端子幅(8.2mm)×極数(P)+1mm

# VTXシリーズ

## VTX-6/3(-PE) 6mm<sup>2</sup>, 41A



### VTX-6/3-PE

質量 約25g  
標準価格 482円 / 個  
(税抜・販売単位: 20)

### VTX-6/3

質量 約23g  
標準価格 218円 / 個  
(税抜・販売単位: 50)

### 【一般仕様】

電線サイズ/定格通電電流	0.5mm <sup>2</sup> ~6mm <sup>2</sup> -41A
定格絶縁電圧	AC DC1000V
電線むき長さ	12~13mm

### 【海外規格仕様】

	UL/cUL認定仕様	TÜV認定仕様
電線サイズ	AWG20~8(より線) AWG20~10(単線) AWG20~AWG10 (絶縁被覆付きフェルール)	0.5mm <sup>2</sup> ~6mm <sup>2</sup> (より線) φ0.5mm~φ2.6mm(単線) 0.5mm <sup>2</sup> ~6mm <sup>2</sup> ・L=12 (絶縁被覆付きフェルール)
定格絶縁電圧	AC DC600V	AC DC1000V
定格通電電流	40A	41A

※硬質導体(より線)にフェルールを圧着して端子台へ結線後、結線部に負荷がかかるような敷設を行うとフェルールが塑性変形する恐れがあります。  
硬質導体(より線)は状況に応じて裸線でご使用ください。

### 【寸法図】

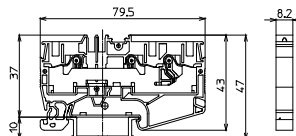

VTX-6/3

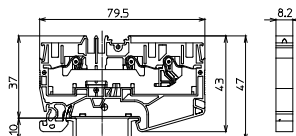

VTX-6/3-PE

### 適合ショートバー



※詳細はP071参照

### 推奨フェルール

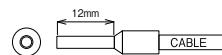

### 適合アクセサリ



【側板】(通電部絶縁用)  
**VTX-6/3E**  
標準価格: 46円(税抜)  
販売単位: 10個  
質量 約4.3g



【側板】(記名板ズレ防止)  
**VTX-6/3E1**  
標準価格: 46円(税抜)  
販売単位: 10個  
質量 約4.3g



【記名板】(上面)  
**AM-10**  
標準価格: 59円(税抜)  
販売単位: 50本  
質量 約9g



【記名板】(側面)  
**AP-6.5**  
標準価格: 40円(税抜)  
販売単位: 50本  
質量 約5g

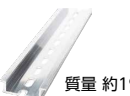

【レール】  
**DAV4**  
標準価格: 736円(税抜)  
販売単位: 100本  
質量 約191g



【止め金具】  
**GTY34**  
標準価格: 253円(税抜)  
販売単位: 1個  
質量 約31g

※詳細はP069参照

### 中間板カラー

VTX-6/3BL VTX-6/3R VTX-6/3O

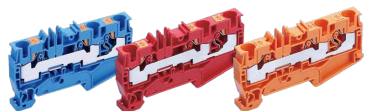

標準価格 226円 / 個

## レール式 組端子台 (組立完成品)

### 【注文形式】

## VTXL-6/3□-□P



色指定 極数  
無し…灰  
BL…青  
R…赤  
O…橙  
-PE…緑(アース端子)

標準価格(P×227円)+612円  
青・赤・橙(P×235円)+612円  
アース端子台(P×482円)+632円  
(税抜・販売単位: 1)

### 【寸法図】

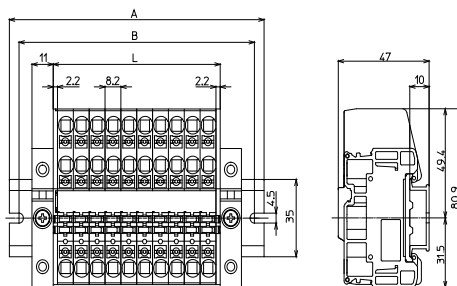

### 【寸法表】

※レール寸法はP440参照

極数P	1	2	3	4	5	6	7	8	9	10	11	12	13	14	15
端子台全長L	12.6	20.8	29	37.2	45.4	53.6	61.8	70	78.2	86.4	94.6	102.8	111	119.2	127.4
レール全長A	60	60	80	80	100	100	100	120	120	140	140	140	160	160	180
取付ピッチB	50	50	70	70	90	90	90	110	110	130	130	130	150	150	170

### 【構成部品】

中間板	VTX-6/3
側板	VTX-6/3E VTX-6/3E1
記名板	AM-10
レール	DAV4
止め金具	GTY34

極数P	16	17	18	19	20	21	22	23	24	25	26	27	28	29	30
端子台全長L	135.6	143.8	152	160.2	168.4	176.6	184.8	193	201.2	209.4	217.6	225.8	234	242.2	250.4
レール全長A	180	200	200	200	220	220	240	240	240	260	260	280	280	280	300
取付ピッチB	170	190	190	190	210	210	230	230	230	250	250	270	270	270	290

端子台全長 L = 端子幅(8.2mm)×極数(P)×側板2枚(4.4mm)

記名板の長さ = 端子幅(8.2mm)×極数(P)+1mm

VTXシリーズ

# VTX-6/4(-PE) 6mm<sup>2</sup>, 41A

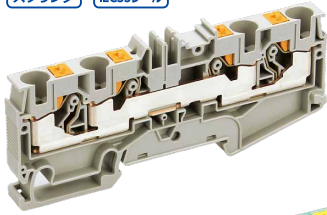

## VTX-6/4

質量 約29g  
標準価格 275円 / 個  
(税抜・販売単位: 50)

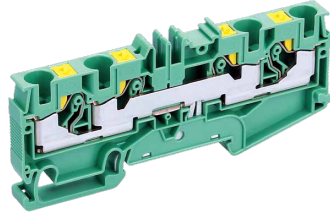

## VTX-6/4-PE

質量 約31g  
標準価格 573円 / 個  
(税抜・販売単位: 20)

### 【寸法図】

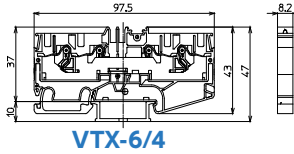

VTX-6/4

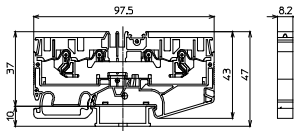

VTX-6/4-PE

### 適合アクセサリ



【側板】(通電部絶縁用)  
**VTX-6/4E**  
標準価格: 52円(税抜)  
販売単位: 10個  
質量 約5.1g



【側板】(記名板ズレ防止)  
**VTX-6/4E1**  
標準価格: 52円(税抜)  
販売単位: 10個  
質量 約5.1g



【記名板】(上面)  
**AM-10**  
標準価格: 59円(税抜)  
販売単位: 50本  
質量 約9g



【記名板】(側面)  
**AP-6.5**  
標準価格: 40円(税抜)  
販売単位: 50本  
質量 約5g

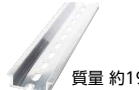

【レール】  
**DAV4**  
標準価格: 736円(税抜)  
販売単位: 100本  
質量 約191g



【止め金具】  
**GTY34**  
標準価格: 253円(税抜)  
販売単位: 1個  
質量 約31g

### 適合ショートバー



※詳細はP071参照

### 推奨フェールル

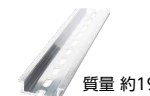
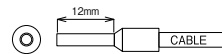

※詳細はP069参照

### 中間板カラー

VTX-6/4BL VTX-6/4R VTX-6/4O



標準価格 288円 / 個

### 【一般仕様】

電線サイズ/定格通電電流	0.5mm <sup>2</sup> ~6mm <sup>2</sup> -41A
定格絶縁電圧	AC DC1000V
電線むき長さ	12~13mm

### 【海外規格仕様】

	UL/cUL認定仕様	TÜV認定仕様
電線サイズ	AWG20~8(より線) AWG20~10(単線) AWG20~AWG10 (絶縁被覆付きフェールル)	0.5mm <sup>2</sup> ~6mm <sup>2</sup> (より線) φ0.5mm~φ2.6mm(単線) 0.5mm <sup>2</sup> ~6mm <sup>2</sup> ・L=12 (絶縁被覆付きフェールル)
定格絶縁電圧	AC DC600V	AC DC1000V
定格通電電流	40A	41A

※硬質導体(より線)にフェールルを圧着して端子台へ結線後、結線部に負荷がかかるような敷設を行うとフェールルが塑性変形する恐れがあります。  
硬質導体(より線)は状況に応じて裸線でご使用ください。

## レール式 組端子台 (組立完成品)

### 【注文形式】

# VTXL-6/4□-□P

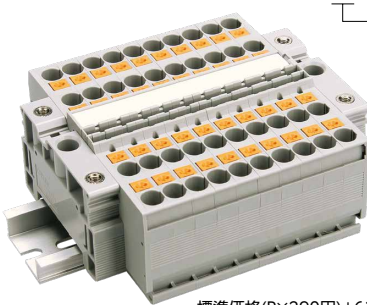

色指定 極数  
無し…灰  
BL…青  
R…赤  
O…橙  
-PE…緑(アース端子)

### 【寸法図】

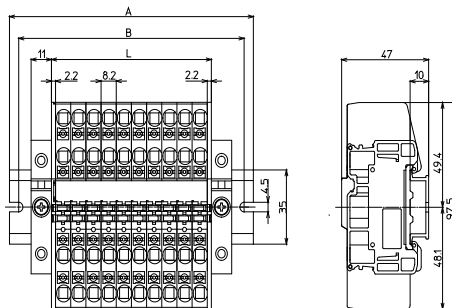

### 【寸法表】

※レール寸法はP440参照

極数P	1	2	3	4	5	6	7	8	9	10	11	12	13	14	15
端子台全長L	12.6	20.8	29	37.2	45.4	53.6	61.8	70	78.2	86.4	94.6	102.8	111	119.2	127.4
レール全長A	60	60	80	80	100	100	100	120	120	140	140	140	160	160	180
取付ピッチB	50	50	70	70	90	90	90	110	110	130	130	130	150	150	170

### 【構成部品】

中間板	VTX-6/4
側板	VTX-6/4E VTX-6/4E1
記名板	AM-10
レール	DAV4
止め金具	GTY34

極数P	16	17	18	19	20	21	22	23	24	25	26	27	28	29	30
端子台全長L	135.6	143.8	152	160.2	168.4	176.6	184.8	193	201.2	209.4	217.6	225.8	234	242.2	250.4
レール全長A	180	200	200	200	220	220	240	240	240	260	260	280	280	280	300
取付ピッチB	170	190	190	190	210	210	230	230	230	250	250	270	270	270	290

端子台全長 L = 端子幅(8.2mm)×極数(P)×側板2枚(4.4mm)

記名板の長さ = 端子幅(8.2mm)×極数(P)+1mm



VTXシリーズ

# VTX-10/2(-PE) 10mm, 57A

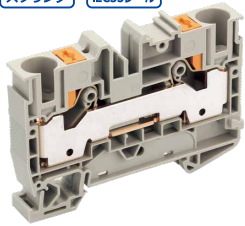

## VTX-10/2

質量 約32.2g  
標準価格 253円 / 個  
(税抜・販売単位: 50)

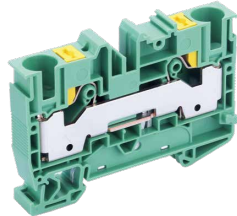

## VTX-10/2-PE

質量 約35.5g  
標準価格 534円 / 個  
(税抜・販売単位: 20)

### 【寸法図】

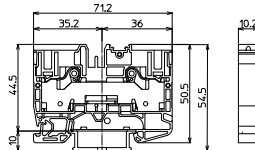

## VTX-10/2

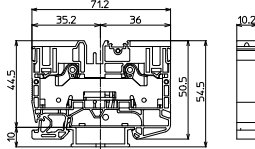

## VTX-10/2-PE

### 適合アクセサリ



【側板】(通電部絶縁用)  
**VTX-10/2E**  
標準価格: 46円(税抜)  
販売単位: 10個  
質量 約4.9g



【側板】(記名板ズレ防止)  
**VTX-10/2E1**  
標準価格: 46円(税抜)  
販売単位: 10個  
質量 約4.8g



【記名板】(上面)  
**AM-10**  
標準価格: 59円(税抜)  
販売単位: 50本  
質量 約9g



【記名板】(側面)  
**AP-6.5**  
標準価格: 40円(税抜)  
販売単位: 50本  
質量 約5g

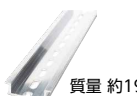

【レール】  
**DAV4**  
標準価格: 736円(税抜)  
販売単位: 100本  
質量 約191g



【止め金具】  
**GTY34**  
標準価格: 253円(税抜)  
販売単位: 1個  
質量 約31g

### 適合ショートバー

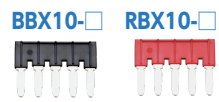

※詳細はP071参照

### 推奨フェールル

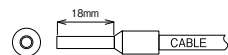

### 中間板カラー

VTX-10/2BL VTX-10/2R VTX-10/2O

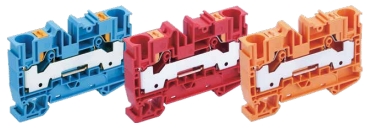

標準価格 260円 / 個

### 【一般仕様】

電線サイズ/定格通電電流	0.5mm <sup>2</sup> ~10mm <sup>2</sup> -57A
定格絶縁電圧	AC DC1000V
電線むき長さ	18~19mm

### 【海外規格仕様】

	UL/cUL認定仕様	TÜV認定仕様
電線サイズ	AWG20~6(より線) AWG20~10(単線) AWG16~AWG8 (絶縁被覆付きフェールル)	0.5mm <sup>2</sup> ~10mm <sup>2</sup> (より線) φ0.5mm~φ3.2mm(単線) 1.25mm <sup>2</sup> ~10mm <sup>2</sup> (絶縁被覆付きフェールル)
定格絶縁電圧	AC DC600V	AC DC1000V
定格通電電流	60A	57A

※硬質導体(より線)にフェールルを圧着して端子台へ結線後、結線部に負荷がかかるような敷設を行うとフェールルが塑性変形する恐れがあります。  
硬質導体(より線)は状況に応じて裸線でご使用ください。

## レール式 組端子台 (組立完成品)

### 【注文形式】

# VTXL-10/2□-□P

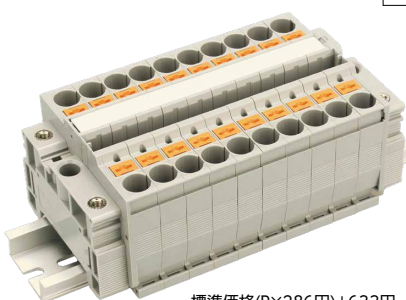

色指定 極数  
無し…灰  
BL…青  
R…赤  
O…橙  
-PE…緑(アース端子)

標準価格(P×286円)+633円  
青・赤・橙(P×293円)+633円  
アース端子台(P×594円)+665円  
(税抜・販売単位:1)

### 【寸法図】

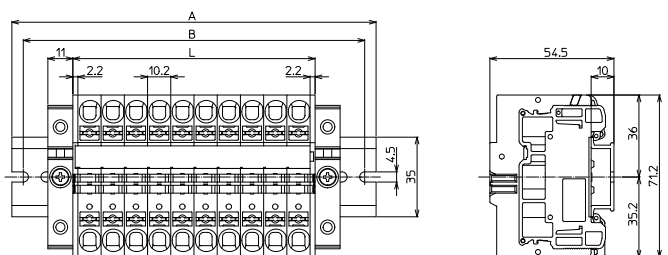

### 【寸法表】

※レール寸法はP440参照

極数P	1	2	3	4	5	6	7	8	9	10	11	12	13	14	15
端子台全長L	14.6	24.8	35	45.2	55.4	65.6	75.8	86	96.2	106.4	116.6	126.8	137	147.2	157.4
レール全長A	60	80	80	100	100	120	120	140	140	160	160	180	180	200	200
取付ピッチB	50	70	70	90	90	110	110	130	130	150	150	170	170	190	190

### 【構成部品】

中間板	VTX-10/2
側板	VTX-10/2E VTX-10/2E1
記名板	AM-10
レール	DAV4
止め金具	GTY34

極数P	16	17	18	19	20	21	22	23	24	25	26	27	28	29	30
端子台全長L	167.6	177.8	188	198.2	208.4	218.6	228.8	239	249.2	259.4	269.6	279.8	290	300.2	310.4
レール全長A	220	220	240	240	260	260	280	280	300	300	320	320	340	340	360
取付ピッチB	210	210	230	230	250	250	270	270	290	290	310	310	330	330	350

端子台全長 L = 端子幅(10.2mm)×極数(P)+側板2枚(4.4mm)

記名板の長さ = 端子幅(10.2mm)×極数(P)+1mm

VTXシリーズ

# VTX-10/3(-PE) 10mm, 57A

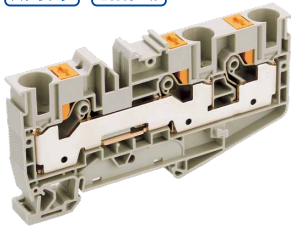

## VTX-10/3

質量 約42.5g  
標準価格 403円 / 個  
(税抜・販売単位: 50)

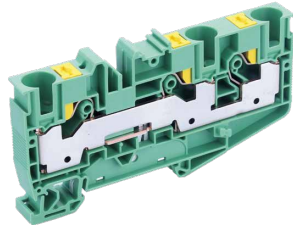

## VTX-10/3-PE

質量 約46.0g  
標準価格 736円 / 個  
(税抜・販売単位: 20)

### 【一般仕様】

電線サイズ/定格通電電流	0.5mm <sup>2</sup> ~10mm <sup>2</sup> -57A
定格絶縁電圧	AC DC1000V
電線むき長さ	18~19mm

### 【海外規格仕様】

	UL/cUL認定仕様	TÜV認定仕様
電線サイズ	AWG20~6(より線) AWG20~10(単線) AWG16~AWG8 (絶縁被覆付きフェルール)	0.5mm <sup>2</sup> ~10mm <sup>2</sup> (より線) φ0.5mm~φ3.2mm(単線) 1.25mm <sup>2</sup> ~10mm <sup>2</sup> (絶縁被覆付きフェルール)
定格絶縁電圧	AC DC600V	AC DC1000V
定格通電電流	60A	57A

※硬質導体(より線)にフェルールを圧着して端子台へ結線後、結線部に負荷がかかるような敷設を行うとフェルールが塑性変形する恐れがあります。  
硬質導体(より線)は状況に応じて裸線でご使用ください。



### 【寸法図】

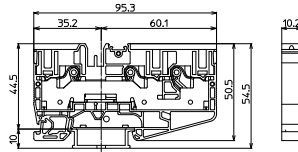

## VTX-10/3

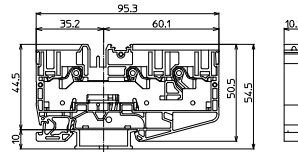

## VTX-10/3-PE

### 適合ショートバー

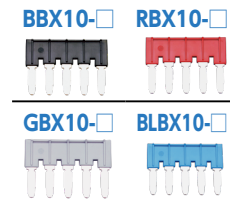

※詳細はP071参照

### 推奨フェルール

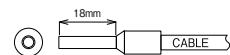

### 適合アクセサリ



### 中間板カラー



## レール式 組端子台 (組立完成品)

### 【注文形式】

# VTXL-10/3□-□P



色指定 極数  
無し...灰  
BL...青  
R...赤  
O...橙  
-PE...緑(アース端子)

標準価格(P×447円)+674円  
青・赤・橙(P×456円)+674円  
アース端子台(P×805円)+707円  
(税抜・販売単位:1)

### 【寸法図】

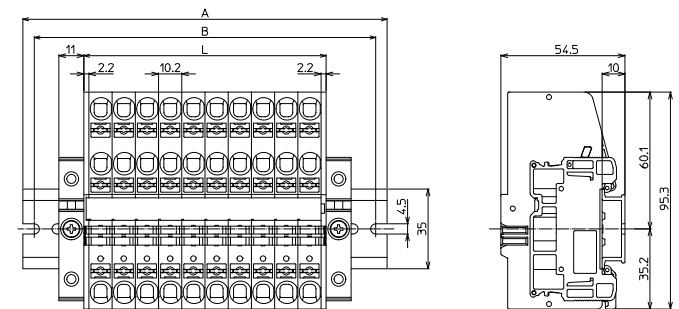

### 【寸法表】

※レール寸法はP440参照

極数P	1	2	3	4	5	6	7	8	9	10	11	12	13	14	15
端子台全長L	14.6	24.8	35	45.2	55.4	65.6	75.8	86	96.2	106.4	116.6	126.8	137	147.2	157.4
レール全長A	60	80	80	100	100	120	120	140	140	160	160	180	180	200	200
取付ピッチB	50	70	70	90	90	110	110	130	130	150	150	170	170	190	190

### 【構成部品】

中間板	VTX-10/3
側板	VTX-10/3E VTX-10/3E1
記名板	AM-10
レール	DAV4
止め金具	GTY34

極数P	16	17	18	19	20	21	22	23	24	25	26	27	28	29	30
端子台全長L	167.6	177.8	188	198.2	208.4	218.6	228.8	239	249.2	259.4	269.6	279.8	290	300.2	310.4
レール全長A	220	220	240	240	260	260	280	280	300	300	320	320	340	340	360
取付ピッチB	210	210	230	230	250	250	270	270	290	290	310	310	330	330	350

端子台全長 L = 端子幅(10.2mm)×極数(P)+側板2枚(4.4mm)  
記名板の長さ = 端子幅(10.2mm)×極数(P)+1mm

# VTX-16/2 16mm, 76A



**VTX-16/2**  
質量 約44.5g  
標準価格 304円 / 個  
(税抜・販売単位: 20)

## 【一般仕様】

電線サイズ/定格通電電流	0.5mm <sup>2</sup> ~16mm <sup>2</sup> -76A
定格絶縁電圧	AC DC1000V
電線むき長さ	19~21mm

## 【海外規格仕様】

	UL/cUL認定仕様	TÜV認定仕様
電線サイズ	AWG20~4(より線) AWG20~10(単線) AWG16~AWG6 (絶縁被覆付きフェールール)	0.5mm <sup>2</sup> ~16mm <sup>2</sup> (より線) φ0.5mm~φ3.2mm(単線) 1.25mm <sup>2</sup> ~16mm <sup>2</sup> (絶縁被覆付きフェールール)
定格通電電流	AC DC600V	AC DC1000V
定格通電電流	76A	76A

※硬質導体(より線)にフェールールを圧着して端子台へ結線後、結線部に負荷がかかるような敷設を行うとフェールールが塑性変形する恐れがあります。  
硬質導体(より線)は状況に応じて裸線でご使用ください。

## 【寸法図】

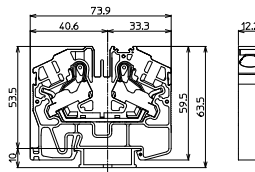

## 適合アクセサリ



【側板】(通電部絶縁用)  
**VTX-16/2E**  
標準価格: 51円(税抜)  
販売単位: 10個  
質量 約5.4g



【側板】(記名板ズレ防止)  
**VTX-16/2E1**  
標準価格: 51円(税抜)  
販売単位: 10個  
質量 約5.4g



【記名板】(上面)  
**AM-10**  
標準価格: 59円(税抜)  
販売単位: 50本  
質量 約9g



【記名板】(側面)  
**AP-6.5**  
標準価格: 40円(税抜)  
販売単位: 50本  
質量 約5g

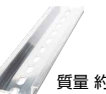

【レール】  
**DAV4**  
標準価格: 736円(税抜)  
販売単位: 100本  
質量 約191g



【止め金具】  
**GTY34**  
標準価格: 253円(税抜)  
販売単位: 1個  
質量 約31g

## 適合ショートバー

BBX16-2 RBX16-2



GBX16-2 BLBX16-2



※詳細はP071参照

## 推奨フェールール

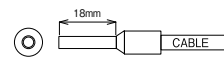

## 中間板カラー

VTX-16/2BL VTX-16/2R VTX-16/2O



標準価格 313円 / 個

## レール式 組端子台 (組立完成品)

## 【注文形式】

# VTXL-16/2 □ - □ P



色指定 極数  
無し...灰  
BL...青  
R...赤  
O...橙

## 【寸法図】

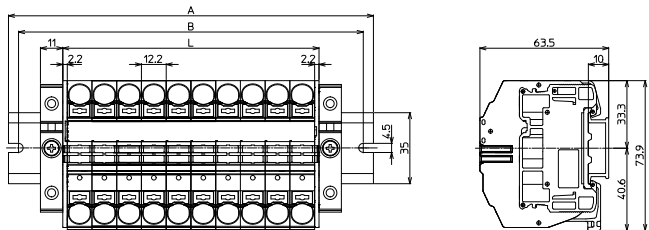

## 【寸法表】

※レール寸法はP440参照

極数P	1	2	3	4	5	6	7	8	9	10	11	12	13	14	15
端子台全長L	38.6	50.8	63	75.2	87.4	99.6	111.8	124	136.2	148.4	160.6	172.8	185	197.2	209.4
レール全長A	60	80	80	100	120	120	140	140	160	180	180	200	200	220	240
取付ピッチB	50	70	70	90	110	110	130	130	150	170	170	190	190	210	230

## 【構成部品】

中間板	VTX-16/2
側板	VTX-16/2E VTX-16/2E1
記名板	AM-10
レール	DAV4
止め金具	GTY34

極数P	16	17	18	19	20	21	22	23	24	25	26	27	28	29	30
端子台全長L	221.6	233.8	246	258.2	270.4	282.6	294.8	307	319.2	331.4	343.6	355.8	368	380.2	392.4
レール全長A	240	260	280	280	300	300	320	340	340	360	360	380	400	400	420
取付ピッチB	230	250	270	270	290	290	310	330	330	350	350	370	390	390	410

端子台全長 L = 端子幅 (12.2mm) × 極数 (P) + 側板2枚 (4.4mm)

記名板の長さ = 端子幅 (12.2mm) × 極数 (P) + 1mm

# VTX-16/3 16mm<sup>2</sup>, 76A

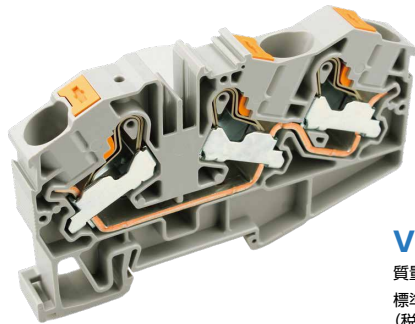

## VTX-16/3

質量 約65.0g  
標準価格 486円 / 個  
(税抜・販売単位: 20)

### 【一般仕様】

電線サイズ/定格通電電流	0.5mm <sup>2</sup> ~16mm <sup>2</sup> -76A
定格絶縁電圧	AC DC1000V
電線むき長さ	19~21mm

### 【海外規格仕様】

	UL/cUL認定仕様	TÜV認定仕様
電線サイズ	AWG20~4(より線) AWG20~10(単線) AWG16~AWG6 (絶縁被覆付きフェールル)	0.5mm <sup>2</sup> ~16mm <sup>2</sup> (より線) φ0.5mm~φ3.2mm(単線) 1.25mm <sup>2</sup> ~16mm <sup>2</sup> (絶縁被覆付きフェールル)
定格絶縁電圧	AC DC600V	AC DC1000V
定格通電電流	76A	76A

※硬質導体(より線)にフェールルを圧着して端子台へ結線後、結線部に負荷がかかるような敷設を行うとフェールルが塑性変形する恐れがあります。  
硬質導体(より線)は状況に応じて裸線でご使用ください。

### 【寸法図】

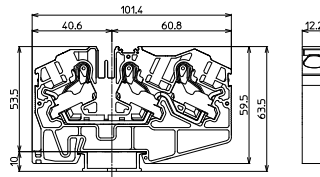

### 適合アクセサリ

- 【側板】(通電部絶縁用)  
**VTX-16/3E**  
標準価格: 67円(税抜)  
販売単位: 10個  
質量 約7.3g
- 【側板】(記名板ズレ防止)  
**VTX-16/3E1**  
標準価格: 67円(税抜)  
販売単位: 10個  
質量 約7.3g
- 【記名板】(上面)  
**AM-10**  
標準価格: 59円(税抜)  
販売単位: 50本  
質量 約9g
- 【記名板】(側面)  
**AP-6.5**  
標準価格: 40円(税抜)  
販売単位: 50本  
質量 約5g
- 【レール】  
**DAV4**  
標準価格: 736円(税抜)  
販売単位: 100本  
質量 約191g
- 【止め金具】  
**GTY34**  
標準価格: 253円(税抜)  
販売単位: 1個  
質量 約31g

### 適合ショートバー



※詳細はP071参照

### 推奨フェールル

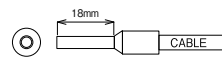

### 中間板カラー



標準価格 497円 / 個

## レール式 組端子台 (組立完成品)

### 【注文形式】

# VTXL-16/3 □ - □ P

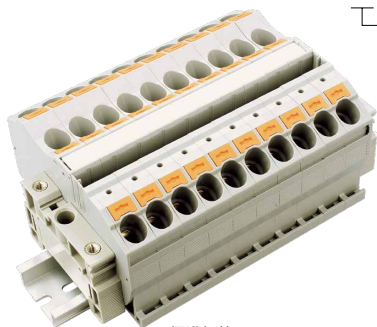

色指定 極数  
無し...灰  
BL...青  
R...赤  
O...橙

標準価格(P×543円)+759円  
青・赤・橙(P×555円)+759円  
(税抜・販売単位: 1)

### 【寸法図】

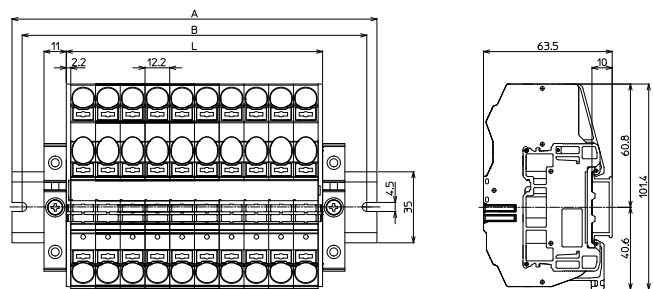

### 【寸法表】

※レール寸法はP440参照

極数P	1	2	3	4	5	6	7	8	9	10	11	12	13	14	15
端子台全長L	38.6	50.8	63	75.2	87.4	99.6	111.8	124	136.2	148.4	160.6	172.8	185	197.2	209.4
レール全長A	60	80	80	100	120	120	140	140	160	180	180	200	200	220	240
取付ピッチB	50	70	70	90	110	110	130	130	150	170	170	190	190	210	230

### 【構成部品】

中間板	VTX-16/3
側板	VTX-16/3E VTX-16/3E1
記名板	AM-10
レール	DAV4
止め金具	GTY34

極数P	16	17	18	19	20	21	22	23	24	25	26	27	28	29	30
端子台全長L	221.6	233.8	246	258.2	270.4	282.6	294.8	307	319.2	331.4	343.6	355.8	368	380.2	392.4
レール全長A	240	260	280	280	300	300	320	340	340	360	360	380	400	400	420
取付ピッチB	230	250	270	270	290	290	310	330	330	350	350	370	390	390	410

端子台全長 L = 端子幅 (12.2mm) × 極数 (P) + 側板2枚 (4.4mm)

記名板の長さ = 端子幅 (12.2mm) × 極数 (P) + 1mm