

STシリーズ



定格絶縁電圧AC DC660V

定格通電電流160A~600A



【特長】

- 電線や銅ブスバーなどの中継、分岐、支持台として最適なスタッド式端子台
- 電氣的な場面にとらわれず、高さを保つ支持材として利用など多くの用途に対応でき、しかも設計面、コスト面についても十分配慮した端子台
- ボルトやナット、平ワッシャーなどのネジ部には、支持台利用が目的のFタイプ、また導体利用が目的のBタイプがあり、用途によって使い分けることが可能

【一般仕様】

標準使用状態	周囲温度 -25℃~+60℃
保存温度	-40℃~+105℃ (氷結又は、結露しないこと)
絶縁抵抗	各充電部相互間及び各充電部と取付金属板間で500MΩ以上 (DC500Vメガにて)
商用周波耐電圧	5000V/1分間

【材質】

本体	強化PBT(黒) UL94V-0
ボルト ナット 平ワッシャー スプリングワッシャー	Fタイプ 鉄(Znメッキ 三価クロメート) RoHS対応 Bタイプ 黄銅(Niメッキ) RoHS非対応

特長

【定格】

形式	ST8-□□	ST10-□□	ST12-□□	ST16-□□
項目				
定格絶縁電圧	AC DC660V			
定格通電電流 (Bタイプのみ)	160A	240A	400A	600A
適合電線	60mm ²	100mm ²	200mm ²	325mm ²
接続可能電線 及び最大電流	22mm ² -90A 38mm ² -130A 60mm ² -160A	38mm ² -130A 60mm ² -160A 100mm ² -240A	60mm ² -160A 100mm ² -240A 200mm ² -400A	100mm ² -240A 200mm ² -400A 325mm ² -600A
ボルトサイズ	M8	M10	M12	M16
締付トルク	7.8~11.8N・m	14.7~19.6N・m	29.4~39.2N・m	68.6~88.2N・m

【使用上の注意】

- ・ Fタイプ（ネジ部：鉄）では、ネジ部を導体とすることはできません。
- ・ 複数の圧着端子の接続は、必ず導体相互間を密着させてご使用ください。
- ・ 固定ナットは本体とボルトを固定するためのものです。緩めたり、外したりしないでください。

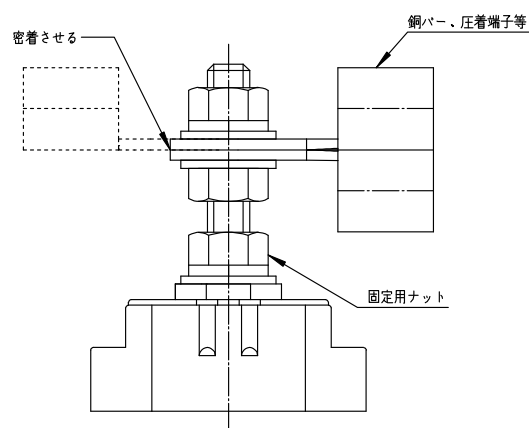

ST□-□□

【注文形式】

ST8-□□



段数

材質

F…鉄

B…黄銅

ST8-1F

標準価格 368円 / 個
質量 約71g

ST8-1B

標準価格 569円 / 個
質量 約76g
(税抜・販売単位:1)

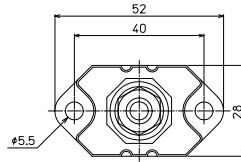

ST8-2F

標準価格 529円 / 個
質量 約104g

ST8-2B

標準価格 897円 / 個
質量 約122g
(税抜・販売単位:1)

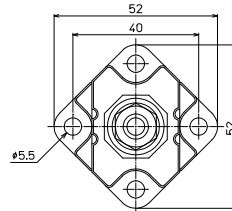

ST8-3F

標準価格 725円 / 個
質量 約137g

ST8-3B

標準価格 1,150円 / 個
質量 約159g
(税抜・販売単位:1)

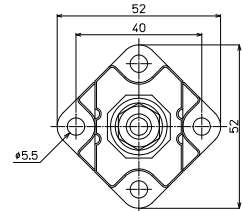

【一般仕様】

電線サイズ/定格通電電流	22mm ² -90A
	38mm ² -130A
	60mm ² -160A
定格絶縁電圧	AC DC660V
ボルトサイズ	M8
締付トルク	7.8~11.8N・m

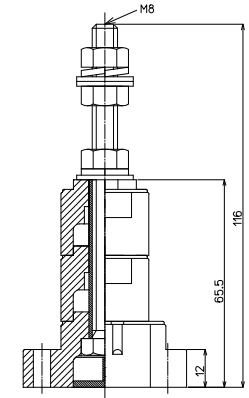
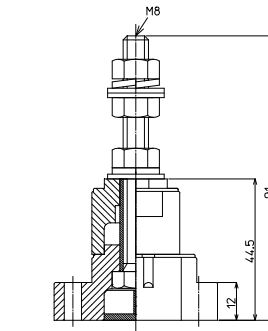
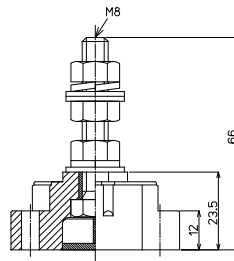

【注文形式】

ST10-□□



段数

材質

F…鉄

B…黄銅

ST10-1F

標準価格 477円 / 個
質量 約124g

ST10-1B

標準価格 914円 / 個
質量 約132g
(税抜・販売単位:1)

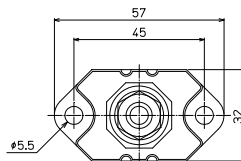

ST10-2F

標準価格 702円 / 個
質量 約169g

ST10-2B

標準価格 1,265円 / 個
質量 約178g
(税抜・販売単位:1)

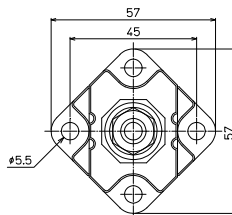

ST10-3F

標準価格 914円 / 個
質量 約214g

ST10-3B

標準価格 1,541円 / 個
質量 約223g
(税抜・販売単位:1)

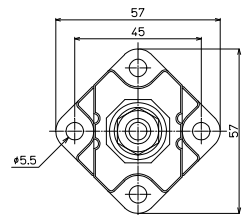

【一般仕様】

電線サイズ/定格通電電流	38mm ² -130A
	60mm ² -160A
	100mm ² -240A
定格絶縁電圧	AC DC660V
ボルトサイズ	M10
締付トルク	14.7~19.6N・m

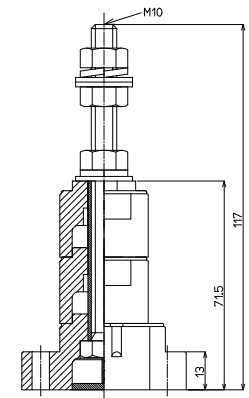
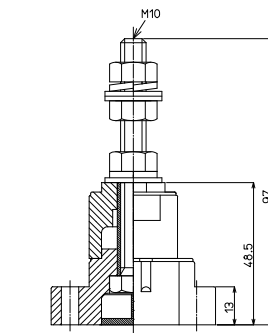
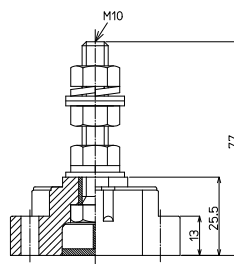

【注文形式】

ST12-



段数

材質

F…鉄
B…黄銅

【一般仕様】

電線サイズ/定格通電電流	60mm ² -160A 100mm ² -240A 200mm ² -400A
定格絶縁電圧	AC DC660V
ボルトサイズ	M12
締付トルク	29.4~39.2N・m

ST12-1F

標準価格 598円 / 個
質量 約197g

ST12-1B

標準価格 1,265円 / 個
質量 約213g
(税抜・販売単位:1)

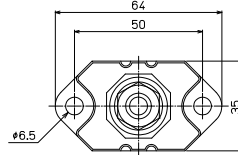

ST12-2F

標準価格 897円 / 個
質量 約265g

ST12-2B

標準価格 1,610円 / 個
質量 約299g
(税抜・販売単位:1)

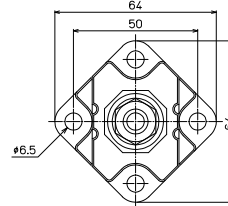

ST12-3F

標準価格 1,208円 / 個
質量 約333g

ST12-3B

標準価格 2,185円 / 個
質量 約376g
(税抜・販売単位:1)

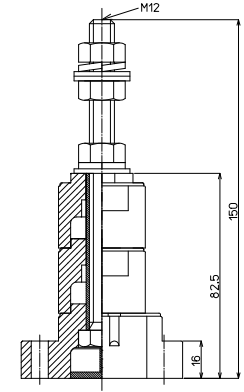
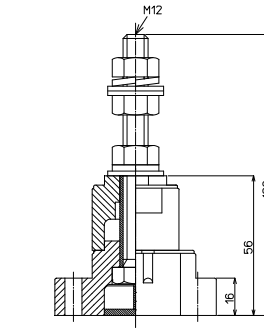
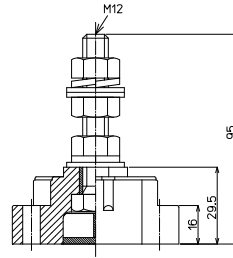
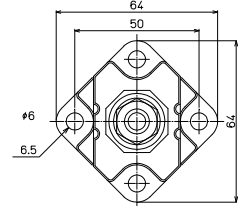

【注文形式】

ST16-



段数

材質

F…鉄
B…黄銅

【一般仕様】

電線サイズ/定格通電電流	100mm ² -240A 200mm ² -400A 325mm ² -600A
定格絶縁電圧	AC DC660V
ボルトサイズ	M16
締付トルク	68.6~88.2N・m

ST16-1F

標準価格 845円 / 個
質量 約360g

ST16-1B

標準価格 2,358円 / 個
質量 約392g
(税抜・販売単位:1)

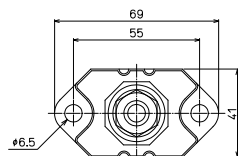

ST16-2F

標準価格 1,265円 / 個
質量 約471g

ST16-2B

標準価格 2,875円 / 個
質量 約501g
(税抜・販売単位:1)

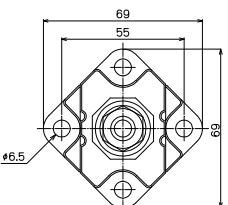

ST16-3F

標準価格 1,668円 / 個
質量 約568g

ST16-3B

標準価格 3,565円 / 個
質量 約609g
(税抜・販売単位:1)

