

アクセサリ

屋内用トランスケース TSシリーズ

TS-□CH

形式
1~6



【特長】

- 全てにG接地端子付き

形式	単相複巻
TS-1CH	30VA~50VA
TS-2CH	75VA~200VA
TS-3CH	300VA~400VA
TS-4CH	500VA~1kVA
TS-5CH	1.5kVA~3kVA
TS-6CH	4kVA~5kVA

塗装色：5Y7/1
保護等級：IP20

TS-□CP

形式
5~8



【特長】

- 各シリーズ用の取付穴があるため穴加工不要

形式	三相複巻
TS-5CP	300VA~2kVA
TS-5.5CP	3kVA~5kVA
TS-6CP	7.5kVA
TS-7CP	10kVA~15kVA
TS-8CP	20kVA

※7.5kVA~20kVA
トランス本体はTRP-□Cタイプのみになります。

塗装色：5Y7/1
保護等級：IP20

【単相トランス組込み例】

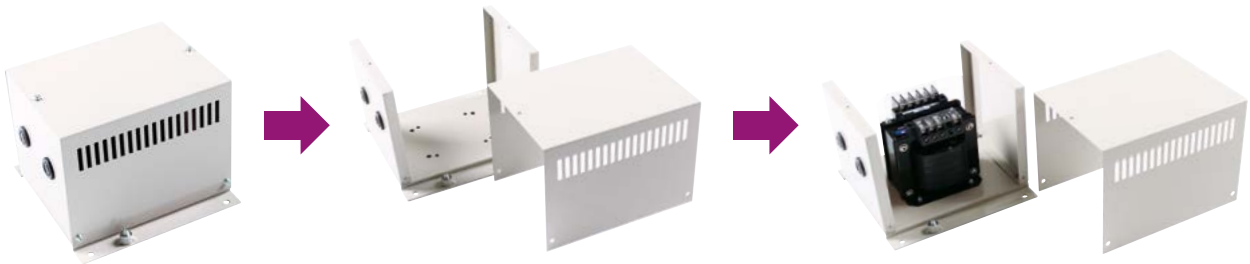

【三相トランス組込み例】



ケース上部を留めているビスを外し持ち上げると、本体から上部が取外せます。
本体にトランスを乗せケース上部を再び取付ければ簡単に組付けが可能です。

TRH□-21S

単相 複巻 静電シールド 本体アース 50/60Hz
周波数

一次電圧 0-200-210-220V
 二次電圧 0-100-105-110V

RoHS Compliant

【結線図】

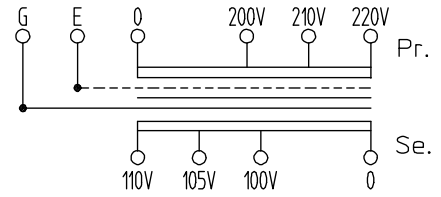

【寸法図】

● 本体

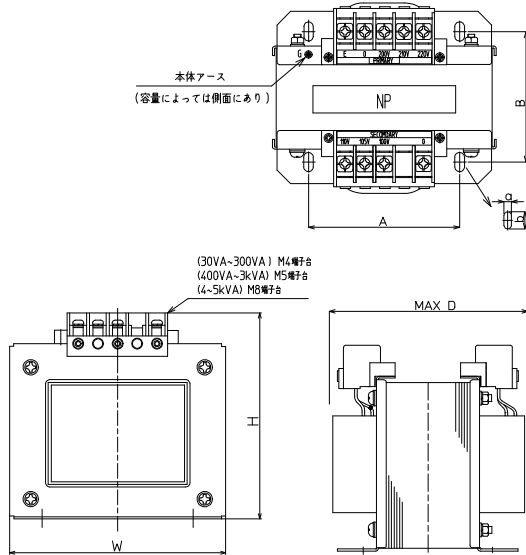

● 屋内ケース

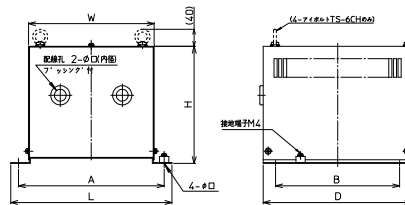

塗装色: 5Y7/1
 保護等級: IP20

TS-1CH

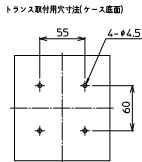

TS-2CH

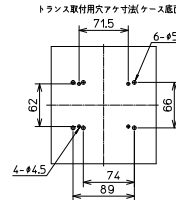

TS-3CH

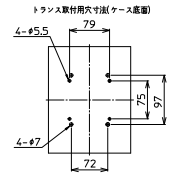

TS-4CH

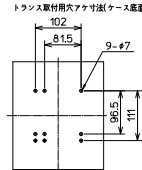

TS-5CH

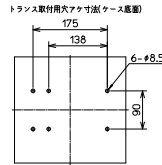

TS-6CH

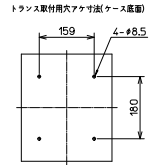

【一般仕様】

※突入電流・発熱量は50Hzでの代表値です。 ※二次電圧は100V時の値です。

絶縁種別	トランス形式	容量 (VA)	一次電流 (A)	突入電流 (A)	二次電流 (A)	発熱量 (W)	W (mm)	H (mm)	D (mm)	A (mm)	B (mm)	質量 (kg)	取付穴 a×b (mm)	標準価格 (税抜)
B	TRH30-21S	30	0.15	4	0.3	8	82	91	85	55	55	約1.2	4.5×10	9,200円
	TRH50-21S	50	0.25	5	0.5	11	82	91	90	55	65	約1.4	4.5×10	9,350円
	TRH75-21S	75	0.375	10	0.75	14	82	91	100	62	69	約1.8	4.5×10	9,930円
	TRH100-21S	100	0.5	15	1	16	89	96	100	62	74	約2.2	4.5×10	11,440円
	TRH150-21S	150	0.75	23	1.5	20	89	96	105	66	74	約2.5	5.5×10	13,380円
	TRH200-21S	200	1	34	2	26	101	105	110	66	89	約3.5	5.5×10	14,320円
F	TRH300-21S	300	1.5	30	3	29	117	116	120	75	79	約4.5	5.5×10	18,550円
	TRH400-21S	400	2	32	4	33	133	134	120	97	72	約5	7×14	20,640円
	TRH500-21S	500	2.5	47	5	36	133	134	130	97	82	約6.4	7×14	26,170円
	TRH750-21S	750	3.75	84	7.5	44	152	150	130	111	81	約9.1	7×14	34,080円
	TRH1K-21S	1k	5	104	10	56	159	157	145	111	101	約12	7×14	37,600円
	TRH1.5K-21S	1.5k	7.5	164	15	70	145	203	175	90	130	約18	8×16	50,470円
	TRH2K-21S	2k	10	202	20	90	145	203	205	90	150	約23	8×20	72,320円
H	TRH2.5K-21S	2.5k	12.5	234	25	105	152	213	220	90	170	約28	8×20	89,420円
	TRH3K-21S	3k	15	243	30	121	152	213	235	90	175	約30	8×20	100,280円
	TRH4K-21S	4k	20	212	40	155	204	262	215	180	153	約38	8×20	139,380円
	TRH5K-21S	5k	25	193	50	185	204	262	225	180	165	約45	8×20	160,000円

【屋内ケース適合表】

※トランス本体と屋内ケースの組込販売も行っております。お問合せください。

屋内ケース形式	トランス形式	W (mm)	H (mm)	D (mm)	L (mm)	A (mm)	B (mm)	質量 (kg)	取付穴 (φ)	配線孔	標準価格 (税抜)
TS-1CH	TRH30-21S~TRH50-21S	123	110	140	160	145	110	約1.4	5.5(M5用)	2-φ15	21,020円
TS-2CH	TRH75-21S~TRH200-21S	153	130	170	200	180	140	約1.9	7(M6用)	2-φ15	23,040円
TS-3CH	TRH300-21S~TRH400-21S	163	160	210	210	190	180	約2.5	7(M6用)	2-φ15	27,170円
TS-4CH	TRH500-21S~TRH1K-21S	203	190	240	260	235	200	約3.5	9(M8用)	2-φ19	31,690円
TS-5CH	TRH1.5K-21S~TRH3K-21S	263	260	250	320	295	200	約5.2	11(M10用)	2-φ19	35,370円
TS-6CH	TRH4K-21S~TRH5K-21S	263	350	310	320	295	260	約8.5	11(M10用)	2-φ28	49,340円

※TS-6CHの高さHはアイボルト40mmを含みます。

TRH□-41S

一次電圧 0-380-400-440V
二次電圧 0-100-110V

RoHS
Compliant

単相 複巻 静電シールド 本体アース 50/60Hz 周波数

【結線図】

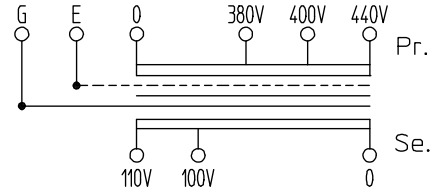

【寸法図】

● 本体

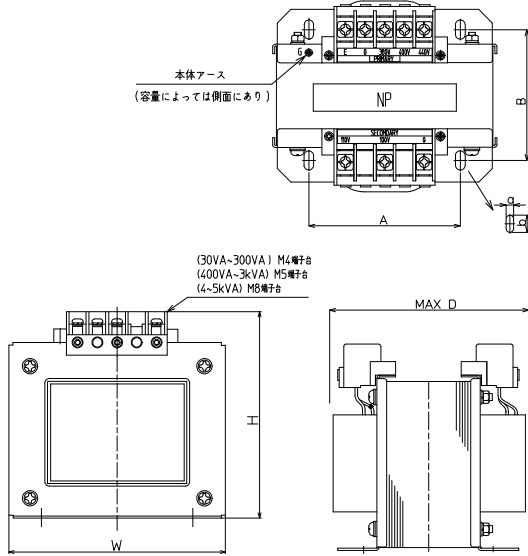

● 屋内ケース

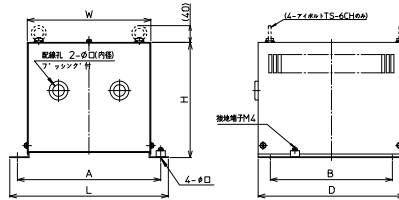

塗装色: 5Y7/1
保護等級: IP20

TS-1CH

トランス取付用穴サイズ(ケース底面)

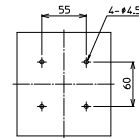

TS-2CH

トランス取付用穴サイズ(ケース底面)

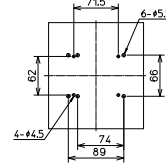

TS-3CH

トランス取付用穴サイズ(ケース底面)

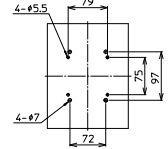

TS-4CH

トランス取付用穴サイズ(ケース底面)

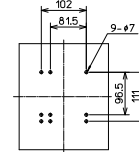

TS-5CH

トランス取付用穴サイズ(ケース底面)

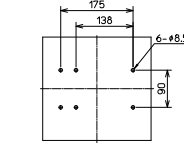

TS-6CH

トランス取付用穴サイズ(ケース底面)

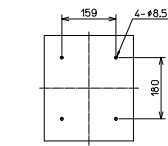

【一般仕様】

※突入電流・発熱量は50Hzでの代表値です。 ※二次電圧は100V時の値です。

絶縁種別	トランス形式	容量 (VA)	一次電流 (A)	突入電流 (A)	二次電流 (A)	発熱量 (W)	W (mm)	H (mm)	D (mm)	A (mm)	B (mm)	質量 (kg)	取付穴 a×b (mm)	標準価格 (税抜)
B	TRH30-41S	30	0.075	2	0.3	8	82	91	85	55	55	約1.2	4.5×10	9,720円
	TRH50-41S	50	0.125	5	0.5	11	82	91	90	55	65	約1.4	4.5×10	9,720円
	TRH75-41S	75	0.1875	4	0.75	14	82	91	100	62	69	約1.8	4.5×10	10,290円
	TRH100-41S	100	0.25	5	1	17	89	96	100	62	74	約2.2	4.5×10	11,940円
	TRH150-41S	150	0.375	8	1.5	20	89	96	105	66	74	約2.5	5.5×10	13,670円
	TRH200-41S	200	0.5	13	2	26	101	105	110	66	89	約3.5	5.5×10	14,740円
F	TRH300-41S	300	0.75	14	3	29	117	116	120	75	79	約4.5	5.5×10	19,050円
	TRH400-41S	400	1	15	4	32	133	134	120	97	72	約5	7×14	21,220円
	TRH500-41S	500	1.25	20	5	36	133	134	130	97	82	約6.4	7×14	26,890円
	TRH750-41S	750	1.875	21	7.5	43	152	150	130	111	81	約9.1	7×14	35,650円
	TRH1K-41S	1k	2.5	41	10	53	159	157	145	111	101	約12	7×14	38,680円
	TRH1.5K-41S	1.5k	3.75	69	15	58	145	203	175	90	130	約18	8×16	51,980円
	TRH2K-41S	2k	5	59	20	87	145	203	205	90	150	約23	8×20	73,470円
H	TRH2.5K-41S	2.5k	6.25	105	25	86	152	213	220	90	170	約28	8×20	90,930円
	TRH3K-41S	3k	7.5	70	30	124	152	213	235	90	175	約30	8×20	100,780円
	TRH4K-41S	4k	10	68	40	139	204	262	215	180	153	約38	8×20	142,600円
	TRH5K-41S	5k	12.5	70	50	168	204	262	225	180	165	約45	8×20	163,530円

【屋内ケース適合表】

※トランス本体と屋内ケースの組込販売も行っております。お問合せください。

屋内ケース形式	トランス形式	W (mm)	H (mm)	D (mm)	L (mm)	A (mm)	B (mm)	質量 (kg)	取付穴 (φ)	配線孔	標準価格 (税抜)
TS-1CH	TRH30-41S~TRH50-41S	123	110	140	160	145	110	約1.4	5.5(M5用)	2-φ15	21,020円
TS-2CH	TRH75-41S~TRH200-41S	153	130	170	200	180	140	約1.9	7(M6用)	2-φ15	23,040円
TS-3CH	TRH300-41S~TRH400-41S	163	160	210	210	190	180	約2.5	7(M6用)	2-φ15	27,170円
TS-4CH	TRH500-41S~TRH1K-41S	203	190	240	260	235	200	約3.5	9(M8用)	2-φ19	31,690円
TS-5CH	TRH1.5K-41S~TRH3K-41S	263	260	250	320	295	200	約5.2	11(M10用)	2-φ19	35,370円
TS-6CH	TRH4K-41S~TRH5K-41S	263	350	310	320	295	260	約8.5	11(M10用)	2-φ28	49,340円

※TS-6CHの高さHはアイボルト40mmを含みます。

TRH□-42S

単相 複巻 静電シールド 本体アース 50/60Hz
周波数

一次電圧 0-380-400-440V
 二次電圧 0-200-220V

RoHS Compliant

【結線図】

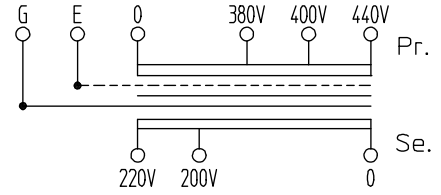

【寸法図】

● 本体

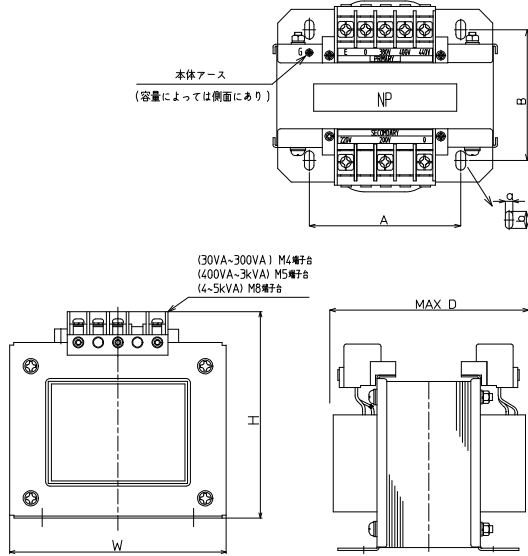

● 屋内ケース

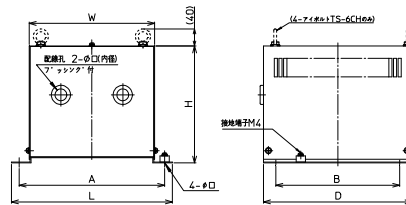

TS-1CH

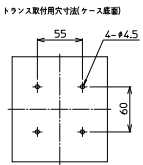

TS-2CH

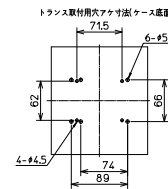

TS-3CH

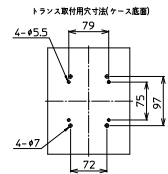

TS-4CH

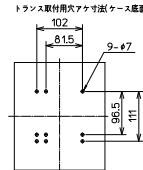

TS-5CH

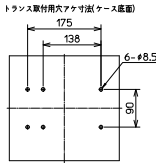

TS-6CH

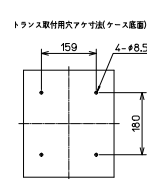

【一般仕様】

※突入電流・発熱量は50Hzでの代表値です。 ※二次電圧は200V時の値です。

絶縁種別	トランス形式	容量 (VA)	一次電流 (A)	突入電流 (A)	二次電流 (A)	発熱量 (W)	W (mm)	H (mm)	D (mm)	A (mm)	B (mm)	質量 (kg)	取付穴 a×b (mm)	標準価格 (税抜)
B	TRH30-42S	30	0.075	2	0.15	8	82	91	85	55	55	約1.2	4.5×10	9,490円
	TRH50-42S	50	0.125	3	0.25	11	82	91	90	55	65	約1.4	4.5×10	9,720円
	TRH75-42S	75	0.1875	4	0.375	14	82	91	100	62	69	約1.8	4.5×10	10,290円
	TRH100-42S	100	0.25	5	0.5	16	89	96	100	62	74	約2.2	4.5×10	11,940円
	TRH150-42S	150	0.375	8	0.75	21	89	96	105	66	74	約2.5	5.5×10	13,670円
	TRH200-42S	200	0.5	12	1	25	101	105	110	66	89	約3.5	5.5×10	14,740円
F	TRH300-42S	300	0.75	14	1.5	28	117	116	120	75	79	約4.5	5.5×10	19,050円
	TRH400-42S	400	1	15	2	33	133	134	120	97	72	約5	7×14	21,220円
	TRH500-42S	500	1.25	20	2.5	35	133	134	130	97	82	約6.4	7×14	26,890円
	TRH750-42S	750	1.875	21	3.75	43	152	150	130	111	81	約9.1	7×14	35,650円
	TRH1K-42S	1k	2.5	51	5	52	159	157	145	111	101	約12	7×14	38,680円
	TRH1.5K-42S	1.5k	3.75	68	7.5	69	145	203	175	90	130	約18	8×16	51,980円
	TRH2K-42S	2k	5	61	10	84	145	203	205	90	150	約23	8×20	73,470円
	TRH2.5K-42S	2.5k	6.25	77	12.5	108	152	213	220	90	170	約28	8×20	90,930円
H	TRH3K-42S	3k	7.5	72	15	119	152	213	235	90	180	約30	8×20	100,780円
	TRH4K-42S	4k	10	72	20	128	204	262	215	180	153	約38	8×20	142,600円
	TRH5K-42S	5k	12.5	103	25	152	204	262	225	180	165	約45	8×20	163,530円

【屋内ケース適合表】

※トランス本体と屋内ケースの組込販売も行っております。お問合せください。

屋内ケース形式	トランス形式	W (mm)	H (mm)	D (mm)	L (mm)	A (mm)	B (mm)	質量 (kg)	取付穴 (φ)	配線孔	標準価格 (税抜)
TS-1CH	TRH30-42S~TRH50-42S	123	110	140	160	145	110	約1.4	5.5(M5用)	2-φ15	21,020円
TS-2CH	TRH75-42S~TRH200-42S	153	130	170	200	180	140	約1.9	7(M6用)	2-φ15	23,040円
TS-3CH	TRH300-42S~TRH400-42S	163	160	210	210	190	180	約2.5	7(M6用)	2-φ15	27,170円
TS-4CH	TRH500-42S~TRH1K-42S	203	190	240	260	235	200	約3.5	9(M8用)	2-φ19	31,690円
TS-5CH	TRH1.5K-42S~TRH3K-42S	263	260	250	320	295	200	約5.2	11(M10用)	2-φ19	35,370円
TS-6CH	TRH4K-42S~TRH5K-42S	263	350	310	320	295	260	約8.5	11(M10用)	2-φ28	49,340円

※TS-6CHの高さHはアイボルト40mmを含みます。