

TRH□-22S

単相 複巻 静電シールド 本体アース 50/60HZ
周波数

一次電圧 0-200-210-220V
 二次電圧 0-200-210-220V

RoHS Compliant

【寸法図】

● 本体

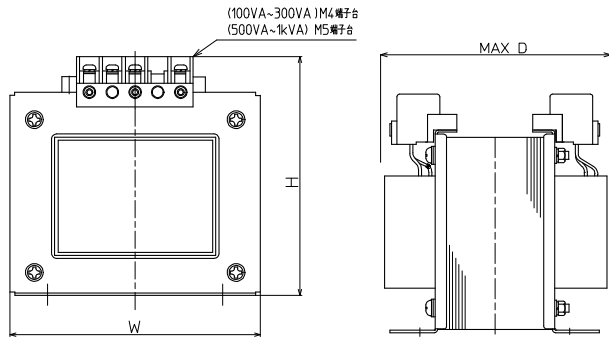
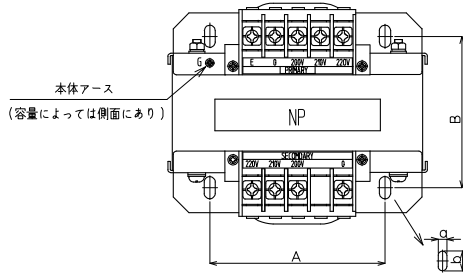

【結線図】

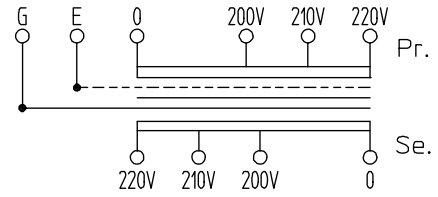

● 屋内ケース

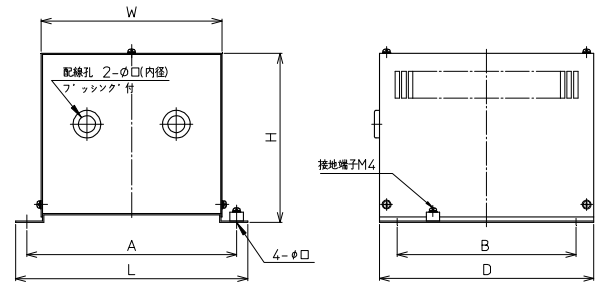

TS-2CH

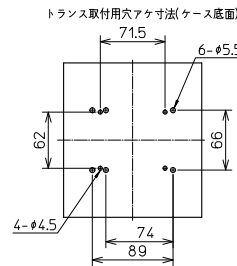

TS-3CH

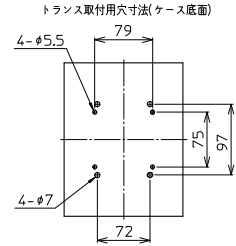

TS-4CH

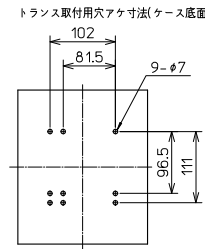

塗装色: 5Y7/1
 保護等級: IP20

【一般仕様】

※突入電流・発熱量は50Hzでの代表値です。 ※二次電圧は200V時の値です。

絶縁種別	トランス形式	容量 (VA)	一次電流 (A)	突入電流 (A)	二次電流 (A)	発熱量 (W)	W (mm)	H (mm)	D (mm)	A (mm)	B (mm)	質量 (kg)	取付穴 a×b (mm)	標準価格 (税抜)
B	TRH100-22S	100	0.5	15	0.5	15	89	96	100	62	74	約2.2	4.5×10	13,490円
	TRH150-22S	150	0.75	22	0.75	20	89	96	105	66	74	約2.5	5.5×10	15,890円
F	TRH200-22S	200	1	39	1	23	101	105	110	66	89	約3.5	5.5×10	16,750円
	TRH300-22S	300	1.5	46	1.5	29	117	116	120	75	79	約4.5	5.5×10	18,830円
	TRH500-22S	500	2.5	77	2.5	35	133	134	130	97	82	約6.4	7×14	27,380円
	TRH750-22S	750	3.75	132	3.75	52	138	141	145	96	103	約9.8	7×14	35,330円
	TRH1K-22S	1k	5	152	5	58	159	157	145	111	101	約12	7×14	40,670円

【屋内ケース適合表】

※トランス本体と屋内ケースの組込販売も行っております。お問合せください。

屋内ケース形式	トランス形式	W (mm)	H (mm)	D (mm)	L (mm)	A (mm)	B (mm)	質量 (kg)	取付穴 (φ)	配線孔	標準価格 (税抜)
TS-2CH	TRH100-22S~TRH200-22S	153	130	170	200	180	140	約1.9	7(M6用)	2-φ15	23,040円
TS-3CH	TRH300-22S	163	160	210	210	190	180	約2.5	7(M6用)	2-φ15	27,170円
TS-4CH	TRH500-22S~TRH1K-22S	203	190	240	260	235	200	約3.5	9(M8用)	2-φ19	31,690円