

# TRH□-11S

単相
複巻
静電シールド
本体アース
50/60Hz
周波数

一次電圧 0-100-110-120V  
 二次電圧 0-100-110-120V  
**RoHS Compliant**

## 【結線図】

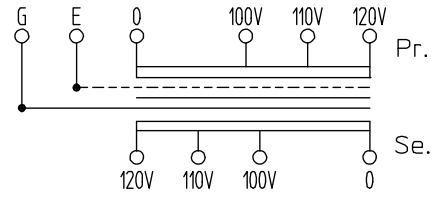

## 【寸法図】

### ● 本体

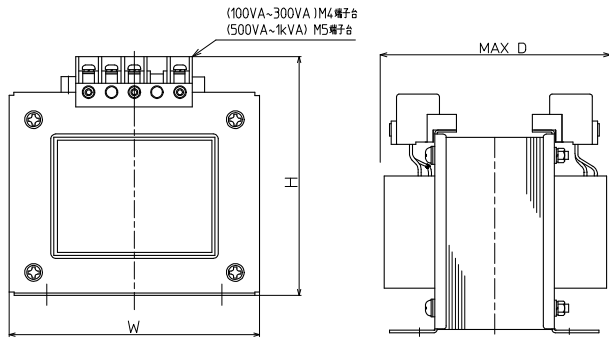
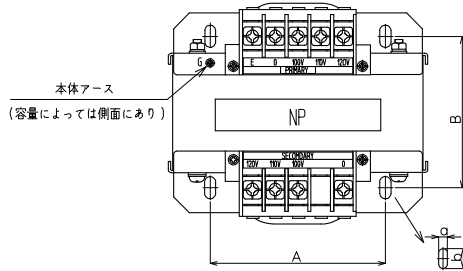

### ● 屋内ケース

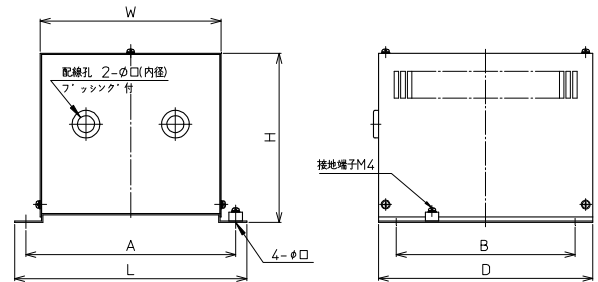

### TS-2CH

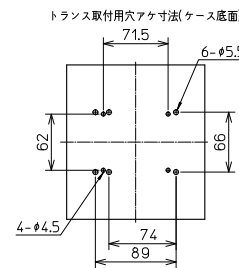

### TS-3CH

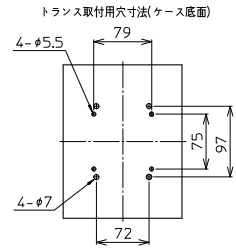

### TS-4CH

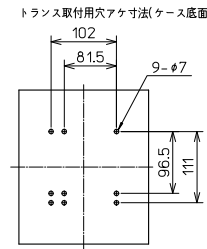

塗装色: 5Y7/1  
 保護等級: IP20

## 【一般仕様】

※突入電流・発熱量は50Hzでの代表値です。 ※二次電圧は100V時の値です。

絶縁種別	トランス形式	容量 (VA)	一次電流 (A)	突入電流 (A)	二次電流 (A)	発熱量 (W)	W (mm)	H (mm)	D (mm)	A (mm)	B (mm)	質量 (kg)	取付穴 a×b (mm)	標準価格 (税抜)
B	TRH100-11S	100	1	29	1	16	89	96	100	62	74	約2.2	4.5×10	13,490円
	TRH150-11S	150	1.5	39	1.5	20	89	96	105	66	74	約2.5	5.5×10	15,890円
F	TRH200-11S	200	2	62	2	23	101	105	110	66	89	約3.5	5.5×10	16,750円
	TRH300-11S	300	3	72	3	31	117	116	120	75	79	約4.5	5.5×10	18,830円
	TRH500-11S	500	5	110	5	36	133	134	130	97	82	約6.4	7×14	27,380円
	TRH750-11S	750	7.5	166	7.5	54	138	141	145	96	103	約9.8	7×14	35,330円
	TRH1K-11S	1k	10	179	10	62	159	157	145	111	101	約12	7×14	40,670円

## 【屋内ケース適合表】

※トランス本体と屋内ケースの組込販売も行っております。お問合せください。

屋内ケース形式	トランス形式	W (mm)	H (mm)	D (mm)	L (mm)	A (mm)	B (mm)	質量 (kg)	取付穴 (φ)	配線孔	標準価格 (税抜)
TS-2CH	TRH100-11S~TRH200-11S	153	130	170	200	180	140	約1.9	7(M6用)	2-φ15	23,040円
TS-3CH	TRH300-11S	163	160	210	210	190	180	約2.5	7(M6用)	2-φ15	27,170円
TS-4CH	TRH500-11S~TRH1K-11S	203	190	240	260	235	200	約3.5	9(M8用)	2-φ19	31,690円