

TRH□-20S

単相 複巻 静電シールド 本体アース 50/60Hz
周波数

一次電圧 0-200-220V
 二次電圧 0-24-26V

RoHS
Compliant

【結線図】

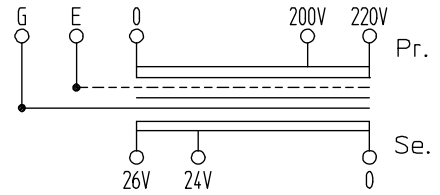

【寸法図】

● 本体

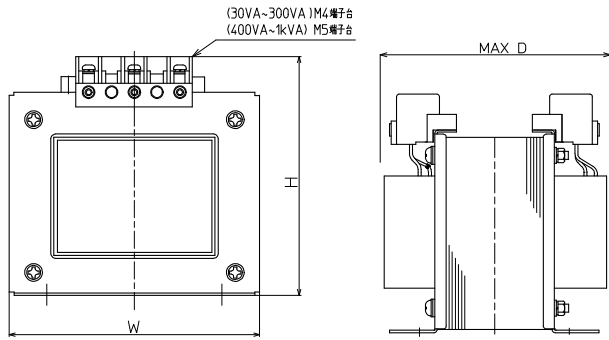
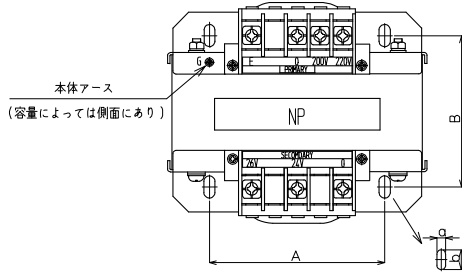

● 屋内ケース

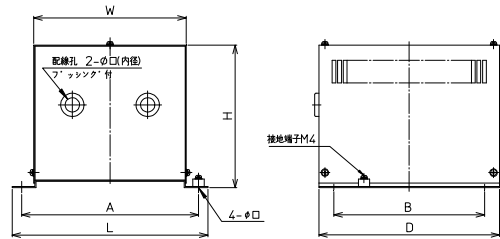

TS-1CH

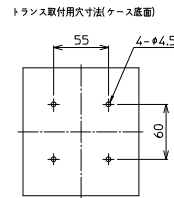

TS-2CH

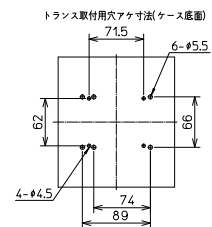

TS-3CH

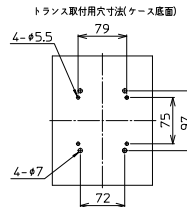

TS-4CH

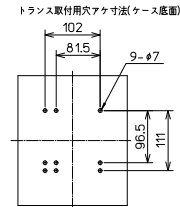

塗装色: 5Y7/1
 保護等級: IP20

【一般仕様】

※突入電流・発熱量は50Hzでの代表値です。 ※二次電圧は24V時の値です。

| 絶縁種別 | トランス形式 | 容量 (VA) | 一次電流 (A) | 突入電流 (A) | 二次電流 (A) | 発熱量 (W) | W (mm) | H (mm) | D (mm) | A (mm) | B (mm) | 質量 (kg) | 取付穴 a×b (mm) | 標準価格 (税抜) |
|------|------------|---------|----------|----------|----------|---------|--------|--------|--------|--------|--------|---------|--------------|-----------|
| B | TRH30-20S | 30 | 0.15 | 5 | 1.25 | 8 | 82 | 91 | 85 | 55 | 55 | 約1.2 | 4.5×10 | 9,200円 |
| | TRH50-20S | 50 | 0.25 | 5 | 2.08 | 11 | 82 | 91 | 90 | 55 | 65 | 約1.4 | 4.5×10 | 9,490円 |
| | TRH75-20S | 75 | 0.375 | 10 | 3.13 | 15 | 82 | 91 | 100 | 62 | 69 | 約1.8 | 4.5×10 | 10,290円 |
| | TRH100-20S | 100 | 0.5 | 9 | 4.17 | 17 | 89 | 96 | 100 | 62 | 74 | 約2.2 | 4.5×10 | 11,440円 |
| | TRH150-20S | 150 | 0.75 | 21 | 6.25 | 21 | 89 | 96 | 105 | 66 | 74 | 約2.5 | 5.5×10 | 13,380円 |
| | TRH200-20S | 200 | 1 | 35 | 8.33 | 26 | 101 | 105 | 110 | 66 | 89 | 約3.5 | 5.5×10 | 14,450円 |
| | TRH300-20S | 300 | 1.5 | 31 | 12.5 | 29 | 117 | 116 | 120 | 75 | 79 | 約4.5 | 5.5×10 | 18,550円 |
| F | TRH400-20S | 400 | 2 | 32 | 16.7 | 31 | 133 | 134 | 120 | 97 | 72 | 約5 | 7×14 | 28,250円 |
| | TRH500-20S | 500 | 2.5 | 75 | 20.8 | 37 | 133 | 134 | 130 | 97 | 82 | 約6.4 | 7×14 | 34,080円 |
| | TRH750-20S | 750 | 3.75 | 103 | 31.3 | 47 | 152 | 150 | 130 | 111 | 81 | 約9.1 | 7×14 | 48,380円 |
| | TRH1K-20S | 1k | 5 | 133 | 41.7 | 64 | 159 | 157 | 145 | 111 | 101 | 約12 | 7×14 | 51,750円 |

【屋内ケース適合表】

※トランス本体と屋内ケースの組込販売も行っております。お問合せください。

| 屋内ケース形式 | トランス形式 | W (mm) | H (mm) | D (mm) | L (mm) | A (mm) | B (mm) | 質量 (kg) | 取付穴 (φ) | 配線孔 | 標準価格 (税抜) |
|---------|-----------------------|--------|--------|--------|--------|--------|--------|---------|----------|-------|-----------|
| TS-1CH | TRH30-20S~TRH50-20S | 123 | 110 | 140 | 160 | 145 | 110 | 約1.4 | 5.5(M5用) | 2-φ15 | 21,020円 |
| TS-2CH | TRH75-20S~TRH200-20S | 153 | 130 | 170 | 200 | 180 | 140 | 約1.9 | 7(M6用) | 2-φ15 | 23,040円 |
| TS-3CH | TRH300-20S~TRH400-20S | 163 | 160 | 210 | 210 | 190 | 180 | 約2.5 | 7(M6用) | 2-φ15 | 27,170円 |
| TS-4CH | TRH500-20S~TRH1K-20S | 203 | 190 | 240 | 260 | 235 | 200 | 約3.5 | 9(M8用) | 2-φ19 | 31,690円 |