

TRH□-10S

単相 複巻 静電シールド 本体アース 50/60Hz
周波数

一次電圧 0-100-110V
 二次電圧 0-24-26V

RoHS Compliant

【寸法図】

● 本体

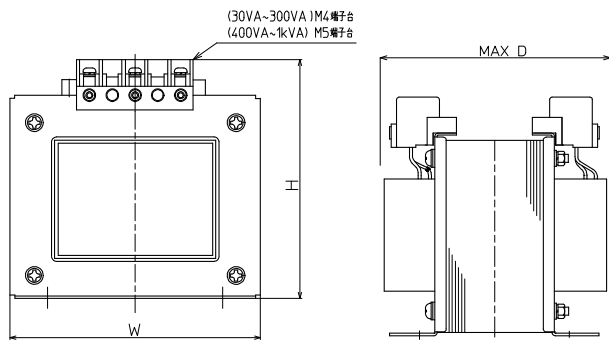
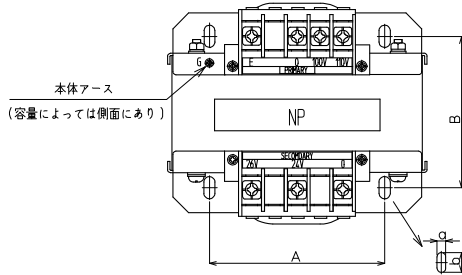

【結線図】

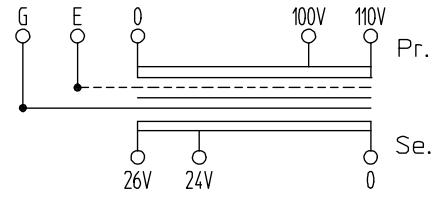

● 屋内ケース

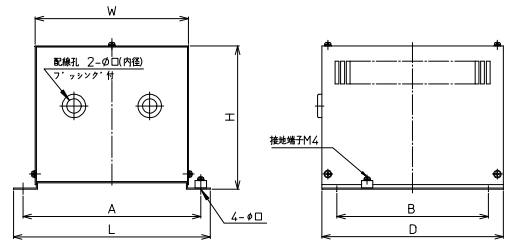

TS-1CH

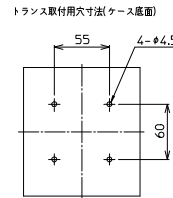

TS-2CH

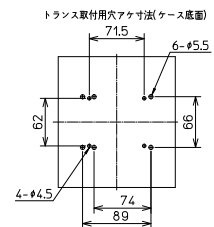

TS-3CH

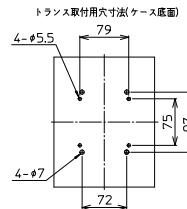

TS-4CH

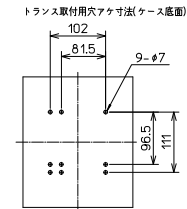

塗装色: 5Y7/1
 保護等級: IP20

【一般仕様】

※突入電流・発熱量は50Hzでの代表値です。 ※二次電圧は24V時の値です。

絶縁種別	トランス形式	容量 (VA)	一次電流 (A)	突入電流 (A)	二次電流 (A)	発熱量 (W)	W (mm)	H (mm)	D (mm)	A (mm)	B (mm)	質量 (kg)	取付穴 a×b (mm)	標準価格 (税抜)
B	TRH30-10S	30	0.3	8	1.25	8	82	91	85	55	55	約1.2	4.5×10	9,200円
	TRH50-10S	50	0.5	9	2.08	11	82	91	90	55	65	約1.4	4.5×10	9,490円
	TRH75-10S	75	0.75	18	3.13	16	82	91	100	62	69	約1.8	4.5×10	10,290円
	TRH100-10S	100	1	23	4.17	17	89	96	100	62	74	約2.2	4.5×10	11,440円
	TRH150-10S	150	1.5	30	6.25	22	89	96	105	66	74	約2.5	5.5×10	13,380円
	TRH200-10S	200	2	43	8.33	24	101	105	110	66	89	約3.5	5.5×10	14,450円
	TRH300-10S	300	3	43	12.5	31	117	116	120	75	79	約4.5	5.5×10	18,550円
	TRH400-10S	400	4	43	16.7	33	133	134	120	97	72	約5	7×14	28,250円
F	TRH500-10S	500	5	52	20.8	36	133	134	130	97	82	約6.4	7×14	34,080円
	TRH750-10S	750	7.5	78	31.3	48	152	150	130	111	81	約9.1	7×14	48,380円
	TRH1K-10S	1k	10	74	41.7	65	159	157	145	111	101	約12	7×14	51,750円

【屋内ケース適合表】

※トランス本体と屋内ケースの組込販売も行っております。お問合せください。

屋内ケース形式	トランス形式	W (mm)	H (mm)	D (mm)	L (mm)	A (mm)	B (mm)	質量 (kg)	取付穴 (φ)	配線孔	標準価格 (税抜)
TS-1CH	TRH30-10S~TRH50-10S	123	110	140	160	145	110	約1.4	5.5(M5用)	2-φ15	21,020円
TS-2CH	TRH75-10S~TRH200-10S	153	130	170	200	180	140	約1.9	7(M6用)	2-φ15	23,040円
TS-3CH	TRH300-10S~TRH400-10S	163	160	210	210	190	180	約2.5	7(M6用)	2-φ15	27,170円
TS-4CH	TRH500-10S~TRH1K-10S	203	190	240	260	235	200	約3.5	9(M8用)	2-φ19	31,690円