

三菱電機 / 富士電機PLC対応 / ネジ式 / PCI / MIL / FCNタイプ

PCI-□□□



**【形式構成】**

PCI-□□□

搭載コネクタ  
1D…MIL/第一電子工業  
1T…MIL/オムロン  
4F…FCN/富士通

極数  
20…20極  
24…24極

実装コネクタメーカーが  
第一電子工業製のみ記入  
B

**【寸法図】**

PCI-1D20B, PCI-4F24同寸法

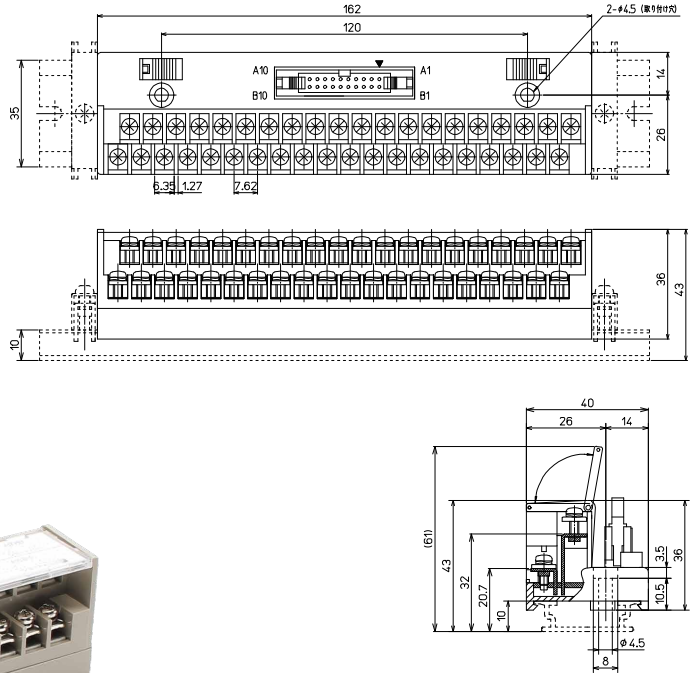

形 式	搭載コネクタメーカー/形式	海外規格	質量	標準価格(税抜)
PCI-1D20B	第一電子工業:FRC2-C20S13-OL-FA	UL/cUL	約161g	5,980円
PCI-4F24	富士通:FCN-364P024-AU		約163g	6,498円
PCI-1T20	オムロン: XG4A-2031		約160g	5,980円

**【一般仕様】**

定格絶縁電圧	AC DC125V
定格通電電流	1A
耐電圧	AC600V / 1分間
絶縁抵抗	100MΩ以上 DC500Vメガ
適合電線	1.25mm <sup>2</sup> / MAX
端子ネジ	M3×9.5L
締付トルク	1.2N・m
周囲温度	-15℃~+60℃(氷結又は結露しないこと)

**適合圧着端子**

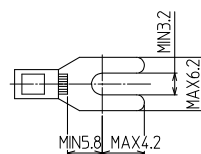

## 【記名板・結線図】

### PCI-4F24

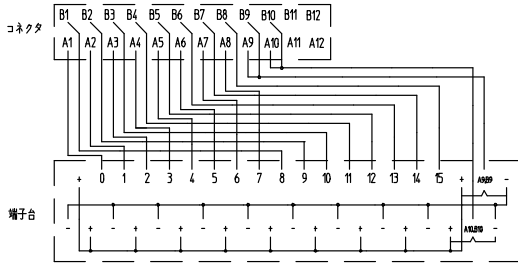

### PCI-1D20B

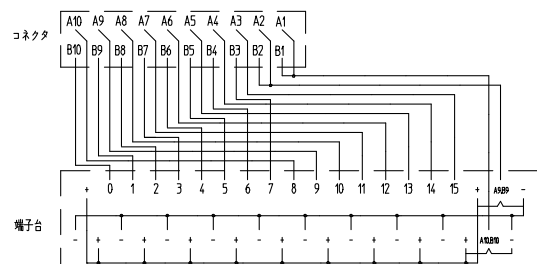
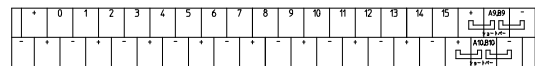

### PCI-1T20

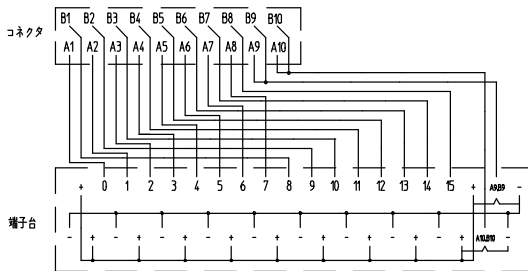
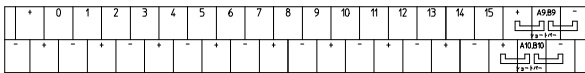

## 【適合PLC形式】

シリーズ形式	ユニット	ユニット形式
FX5UC	基本ユニット	FX5UC-32MT/D FX5UC-32MT/DSS FX5UC-64MT/D FX5UC-64MT/DSS FX5UC-96MT/D FX5UC-96MT/DSS
		FX5-C16EX/D FX5-C16EX/DS FX5-C32EX/D FX5-C32EX/DS
FX5U	増設ユニット	FX5-C16EYT/D FX5-C16EYT/DSS FX5-C32EYT/D FX5-C32EYT/DSS FX5-C32ET/D FX5-C32ET/DSS
FX3GC	基本ユニット	FX3GC-32MT/D FX3GC-32MT/DSS
FX3UC	基本ユニット	FX3UC-16MT/D FX3UC-16MT/DSS FX3UC-32MT/D FX3UC-32MT/DSS FX3UC-32MT-LT
		FX3UC-64MT/D FX3UC-64MT/DSS FX3UC-96MT/D FX3UC-96MT/DSS
FX2NC	増設ユニット	FX2NC-16EX FX2NC-16EX-DS FX2NC-32EX FX2NC-32EX-DS FX2NC-16EYT FX2NC-16EYT-DSS FX2NC-32EYT FX2NC-32EYT-DSS

## 【適合ケーブル】

ユニット	コネクタ端子台	ケーブル
上記適合PLC	PCI-1T20	KB20S-1H1D-※MB
	PCI-1D20B	KBS-1H20-※MB
	PCI-4F24	ナシ

受注生産品 営業所へ問い合わせ願います  
P710参照