

PCA7-10S□



【形式構成】

PCA7-10S□

- 極数
 20…20極
 26…26極
 36…36極
 40…40極
 50…50極



【寸法図】

PCA7-10S□

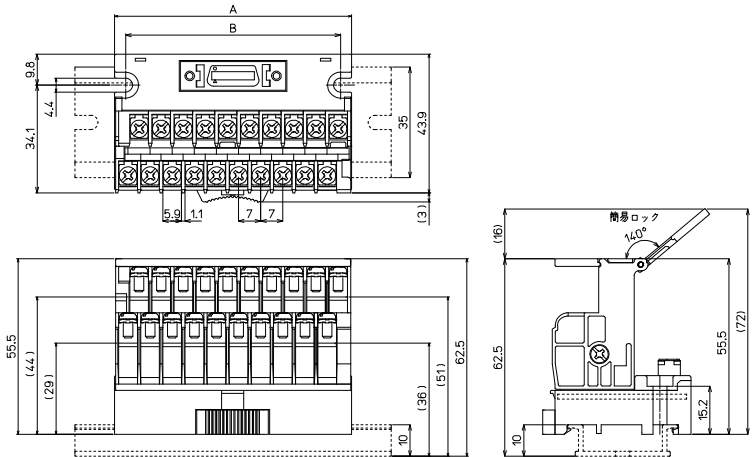

形式	A寸法	B寸法
PCA7-10S20	75	68
PCA7-10S26	96	89
PCA7-10S36	145	138
PCA7-10S40	145	138
PCA7-10S50	180	173

形式	搭載コネクタメーカー/形式	海外規格	質量	標準価格(税抜)
PCA7-10S20	住友3M:10220-6202-PL	UL,TÜV	約111g	4,880円
PCA7-10S26	住友3M:10226-6202-PL	UL,TÜV	約140g	5,680円
PCA7-10S36	住友3M:10236-6202-PL	UL,TÜV	約206g	6,890円
PCA7-10S40	住友3M:10240-6202-PL	UL,TÜV	約207g	7,290円
PCA7-10S50	住友3M:10250-6202-PL	UL,TÜV	約256g	8,130円

【一般仕様】

定格絶縁電圧	AC DC125V (UL認証定格50V)
定格通電電流	0.5A
絶縁抵抗	100MΩ以上 DC500Vメガ
耐電圧	AC500V / 1分間
適合電線	1.25mm ² / MAX
端子ネジ	M3×6L
締付トルク	0.8N・m
周囲温度	-15℃～+60℃ (氷結又は結露しないこと)
相対湿度	45～85%

適合圧着端子

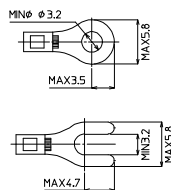

R端子・Y端子共通事項

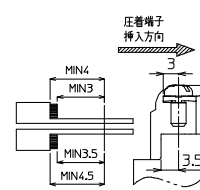

※接続ケーブルはP706参照

【記名板・結線図】

PCA7-10S20

11	12	13	14	15	16	17	18	19	20
1	2	3	4	5	6	7	8	9	10

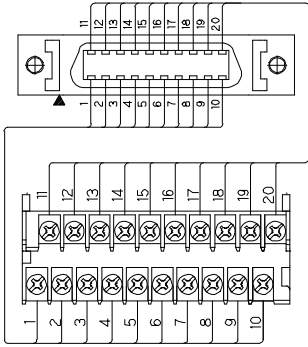

PCA7-10S26

14	15	16	17	18	19	20	21	22	23	24	25	26
1	2	3	4	5	6	7	8	9	10	11	12	13

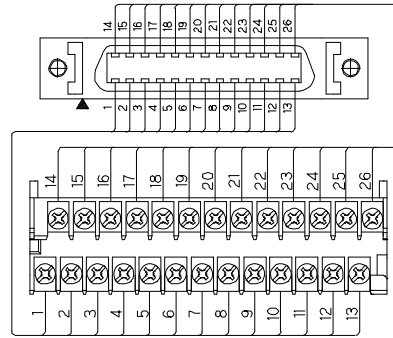

PCA7-10S36

19	20	21	22	23	24	25	26	27	28	29	30	31	32	33	34	35	36	NC	NC
1	2	3	4	5	6	7	8	9	10	11	12	13	14	15	16	17	18	NC	NC

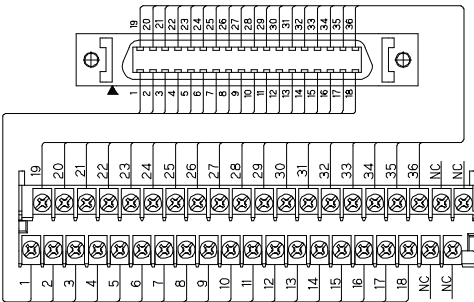

PCA7-10S40

21	22	23	24	25	26	27	28	29	30	31	32	33	34	35	36	37	38	39	40
1	2	3	4	5	6	7	8	9	10	11	12	13	14	15	16	17	18	19	20

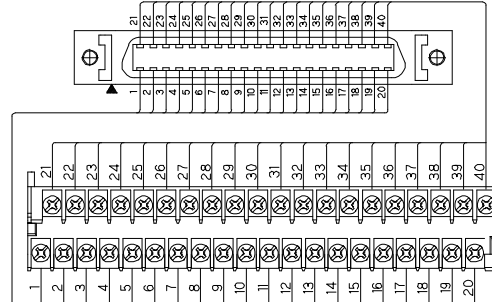

PCA7-10S50

26	27	28	29	30	31	32	33	34	35	36	37	38	39	40	41	42	43	44	45	46	47	48	49	50
1	2	3	4	5	6	7	8	9	10	11	12	13	14	15	16	17	18	19	20	21	22	23	24	25

