

PCX-COM



【形式構成】

PCX-COM

仕様

- 22…22極 下段-COM / 上段+COM
- 22P…22極 全極+COM
- 22N…22極 全極-COM
- 36…36極 下段-COM / 上段+COM
- 36P…36極 全極+COM
- 36N…36極 全極-COM



【寸法図】

PCX-COM22

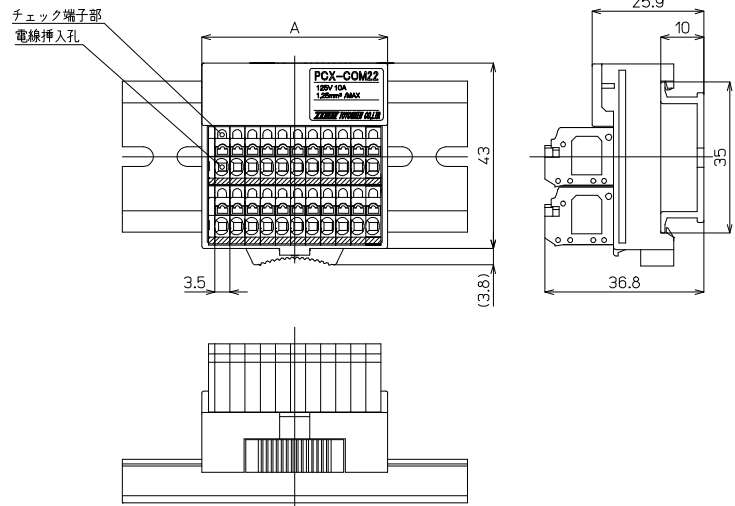

形式	A寸法
PCX-COM22	43
PCX-COM36	67.5

形式	海外規格	質量	標準価格(税抜)
PCX-COM22	UL/cUL,TÜV	約45g	2,750円
PCX-COM22P			
PCX-COM22N			
PCX-COM36	UL/cUL,TÜV	約69g	3,610円
PCX-COM36P			
PCX-COM36N			

【一般仕様】

定格絶縁電圧	AC DC125V
定格通電電流	10A
絶縁抵抗	100MΩ以上 DC500V/メガ
耐電圧	AC500V / 1分間
周囲温度	-15℃~+60℃ (氷結又は結露しないこと)
相対湿度	45~85%

適合電線

フェルール

0.14mm²~0.75mm²
AWG26~AWG18
DIN46228-4準拠

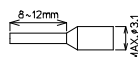

単線

φ0.5~φ1.3



より線

0.08mm²~1.5mm²
AWG28~AWG16

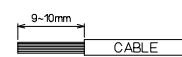

※注意：単線・より線の絶縁被覆外径φ3.1以上の電線は使用できません。
フェルール(棒圧着端子)の使用方法は各メーカーの指示に従うこと。

【記名板・結線図】

PCX-COM22

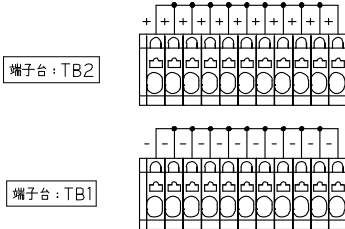

PCX-COM22P

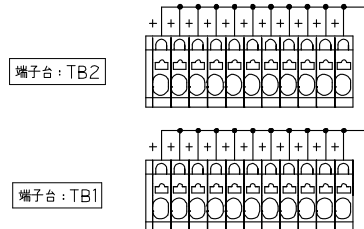

PCX-COM22N

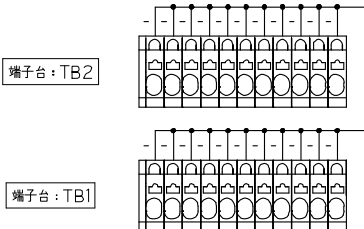
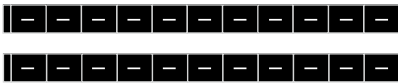

PCX-COM36

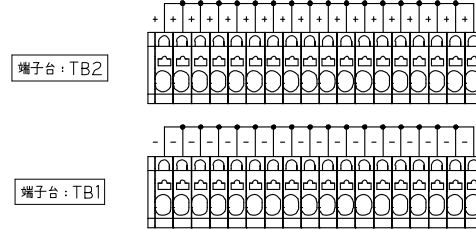

PCX-COM36P

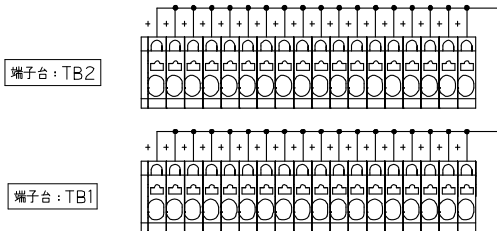

PCX-COM36N

