

# PCN7□-COM□



## 【形式構成】

### PCN7□-COM□

**使用圧着端子タイプ**

無…Y形圧着端子  
R…丸形圧着端子

**仕様**

201…20極 下段-COM/上段+COM  
201P…20極 全極+コモン  
201N…20極 全極-コモン



## 【寸法図】

### PCN7-COM□

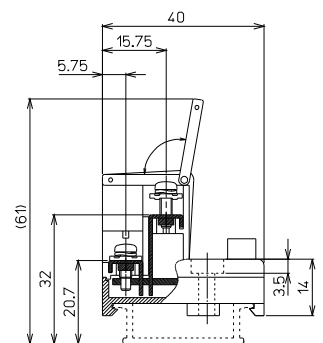
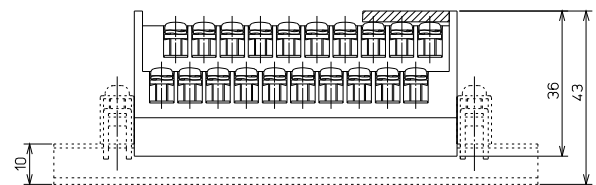
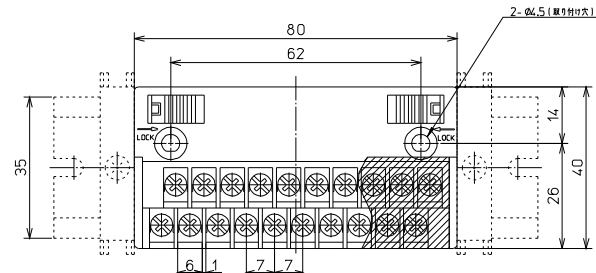

形式	海外規格	質量	標準価格(税抜)
PCN7-COM201	UL,TÜV	約72g	3,040円
PCN7-COM201P	UL,TÜV	約72g	3,040円
PCN7-COM201N	UL,TÜV	約72g	3,040円

## 【一般仕様】

定格絶縁電圧	AC DC125V
定格通電電流	10A
絶縁抵抗	100MΩ以上 DC500Vメガ
耐電圧	AC500V / 1分間
適合電線	1.25mm <sup>2</sup> / MAX
端子ネジ	PCN7 M3×9.5L PCN7R M3×7L
締付トルク	1.2N・m
周囲温度	-15℃~+60℃ (氷結又は結露しないこと)

## 適合圧着端子

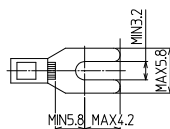

**【記名板・結線図】**

**PCN7-COM201**

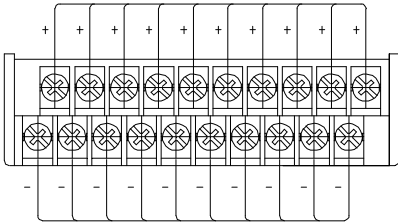
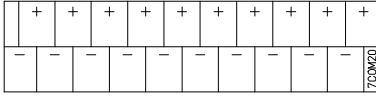

**PCN7-COM201P**

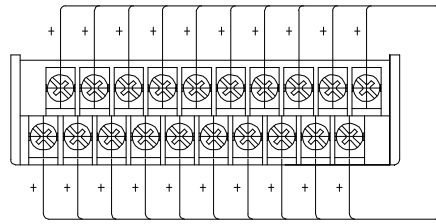
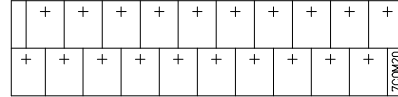

**PCN7-COM201N**

