

# VTXシリーズ

## VTX-1.5/2(-PE) 1.5mm<sup>2</sup>, 17.5A



### VTX-1.5/2

質量 約3g  
標準価格 51円 / 個  
(税抜・販売単位: 100)

### VTX-1.5/2-PE

質量 約6g  
標準価格 229円 / 個  
(税抜・販売単位: 50)

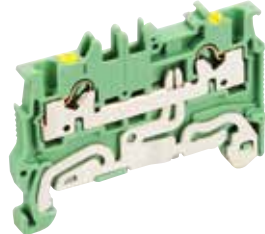

### 【寸法図】

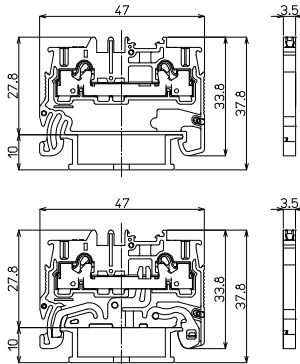

### 適合アクセサリ

- 【側板】(通電部絶縁用)  
**VTX-1.5/2E**  
標準価格: 33円(税抜)  
販売単位: 10個  
質量 約1.6g
- 【側板】(記名板ズレ防止)  
**VTX-1.5/2E1**  
標準価格: 33円(税抜)  
販売単位: 10個  
質量 約1.6g
- 【記名板】(上面)  
**AM-10**  
標準価格: 59円(税抜)  
販売単位: 50本  
質量 約9g
- 【記名板】(側面)  
**AP-6.5**  
標準価格: 40円(税抜)  
販売単位: 50本  
質量 約5g
- 【レール】  
**DAV4**  
標準価格: 736円(税抜)  
販売単位: 100本  
質量 約191g
- 【止め金具】  
**SDV-3**  
標準価格: 65円(税抜)  
販売単位: 50個  
質量 約6g

### 【一般仕様】

電線サイズ/定格通電電流	0.08mm <sup>2</sup> ~1.5mm <sup>2</sup> -17.5A
定格絶縁電圧	AC DC500V
電線むき長さ	10~11mm

### 【海外規格仕様】

	UL/cUL認定仕様	TÜV認定仕様
電線サイズ	AWG28~16(より線) AWG28~14(単線) AWG26~18 (絶縁被覆付きフェルール)	0.08mm <sup>2</sup> ~1.5mm <sup>2</sup> (より線) φ0.5mm~φ1.6mm(単線) 0.14mm <sup>2</sup> ~0.34mm <sup>2</sup> ...L=10 0.5mm <sup>2</sup> ~0.75mm <sup>2</sup> ...L=8 (絶縁被覆付きフェルール)
定格絶縁電圧	AC DC300V	AC DC500V
定格通電電流	10A(より線) 13A(単線)	17.5A

### 適合ショートバー

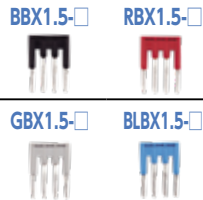

※詳細はP057参照

### 推奨フェルール

※電線挿入孔に対して、スリーブ外径が大きい場合GB型フェルールは使用できません。

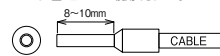

### 中間板カラー

#### VTX-1.5/2BL

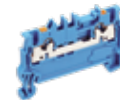

標準価格 55円 / 個

## レール式 組端子台 (組立完成品)

### 【注文形式】

## VTXL-1.5/2□-□P

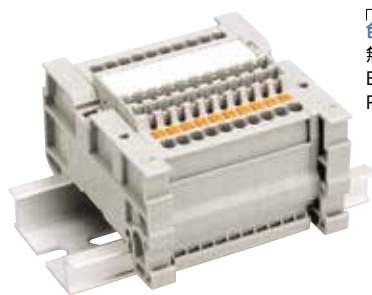

色指定 極数  
無し...灰  
BL...青  
PE...緑(アース端子)

標準価格 (P×65円)+253円  
青 (P×70円)+253円  
アース端子 (P×242円)+253円  
(税抜・販売単位: 1)

### 【寸法図】

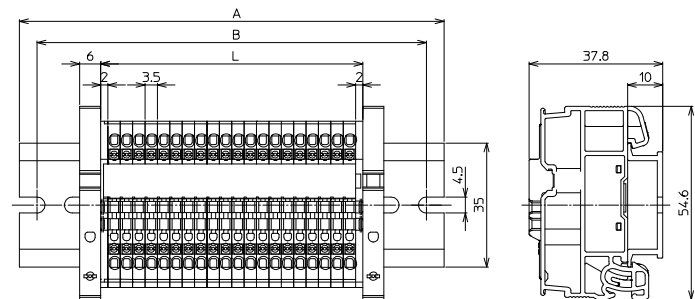

### 【寸法表】

※レール寸法はP408参照

極数P	1	2	3	4	5	6	7	8	9	10	11	12	13	14	15
端子台全長L	7.5	11	14.5	18	21.5	25	28.5	32	35.5	39	42.5	46	49.5	53	56.5
レール全長A	40	40	60	60	60	60	60	60	80	80	80	80	80	80	100
取付ピッチB	30	30	50	50	50	50	50	50	70	70	70	70	70	70	90

極数P	16	17	18	19	20	21	22	23	24	25	26	27	28	29	30
端子台全長L	60	63.5	67	70.5	74	77.5	81	84.5	88	91.5	95	98.5	102	105.5	109
レール全長A	100	100	100	100	120	120	120	120	120	120	140	140	140	140	140
取付ピッチB	90	90	90	90	110	110	110	110	110	110	130	130	130	130	130

端子台全長 L = 端子幅 (3.5mm) × 極数 (P) + 側板2枚 (4mm)

記名板の長さ = 端子幅 (3.5mm) × 極数 (P) + 1mm

### 【構成部品】

中間板	VTX-1.5/2
側板	VTX-1.5/2E VTX-1.5/2E1
記名板	AM-10
レール	DAV4
止め金具	SDV-3