

# PTXL-225-□P

RoHS  
Compliant



## 【一般仕様】

	入力(一次)側	出力(二次)側(合計: 240A MAX)	
電線サイズ/定格通電電流	60mm <sup>2</sup> -175A	22mm <sup>2</sup> - 94A	3.5mm <sup>2</sup> -30A
	100mm <sup>2</sup> -240A	38mm <sup>2</sup> -132A	5.5mm <sup>2</sup> -40A 8mm <sup>2</sup> -50A
定格絶縁電圧	AC DC600V		
端子ネジ	M10×30L六角ナット	M8×16L ±六角ボルト	M5×10L(2個)±丸座金付ネジ
締付トルク	10.0~14.7N・m(JIS C 8201-7-1)	6.0~9.0N・m	2.0~3.0N・m
	18.0~23.0N・m(JIS C 2805)		

## レール式 組端子台 (組立完成品)

### 【注文形式】

# PTXL-225-□P

極数

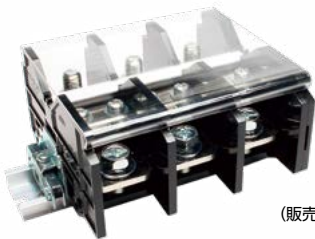

(販売単位: 1)

### 適合圧着端子

#### 入力側

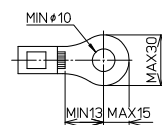

#### 出力側

##### 上段

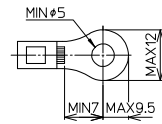

##### 下段

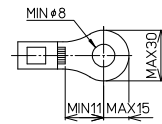

### 【寸法表】

※レール寸法はP464参照

極数P	2	3	4	5	6	7	8	9
端子台全長L	78	113	148	183	218	253	288	323
レール全長A	120	160	200	220	260	300	340	360
取付ピッチB	110	150	190	210	250	290	330	350

  

極数P	10	11	12	13	14	15
端子台全長L	358	393	428	463	498	533
レール全長A	400	440	480	500	540	580
取付ピッチB	390	430	470	490	530	570

### 【構成部品】

中間板	PTX-225 標準価格1,670円 販売単位:1	記名板	AM-10
側板	PTX-2E	レール	DAV4
カバー	CA-95	止め金具	HDV-2

### 【寸法図】

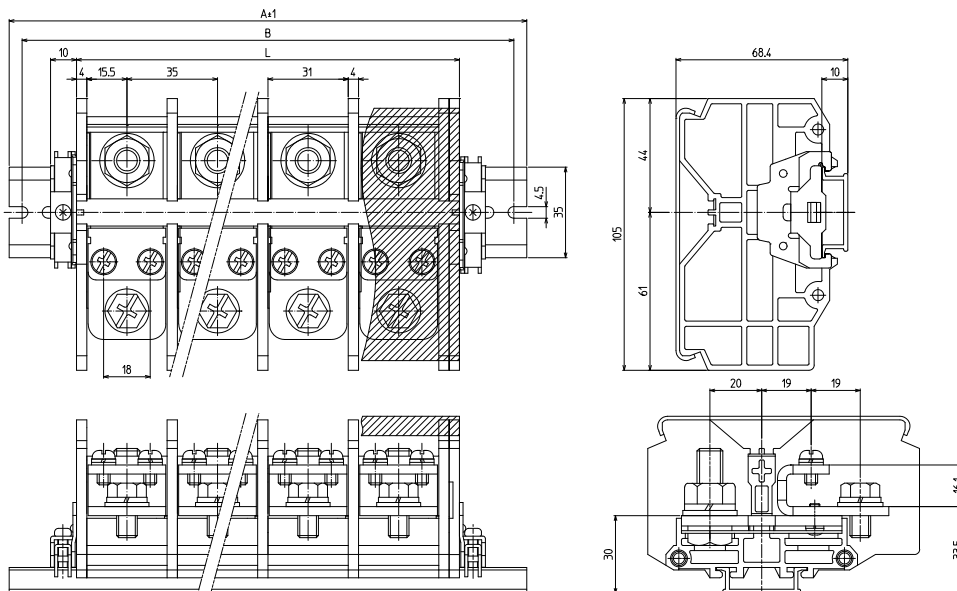

# PTXK-225-□P

RoHS  
Compliant



## 【一般仕様】

	入力(一次)側	出力(二次)側(合計: 240A MAX)	
電線サイズ/定格通電電流	60mm <sup>2</sup> -175A	22mm <sup>2</sup> - 94A	3.5mm <sup>2</sup> -30A
	100mm <sup>2</sup> -240A	38mm <sup>2</sup> -132A	5.5mm <sup>2</sup> -40A
			8mm <sup>2</sup> -50A
定格絶縁電圧	AC DC600V		
端子ネジ	M10×30L六角ナット	M8×16L ±六角ボルト	M5×10L(2個)±丸座金付ネジ
締付トルク	10.0~14.7N・m(JIS C 8201-7-1)	6.0~9.0N・m	2.0~3.0N・m
	18.0~23.0N・m(JIS C 2805)		

## 直取付式 組端子台 (組立完成品)

### 【注文形式】

# PTXK-225-□P

□ 極数

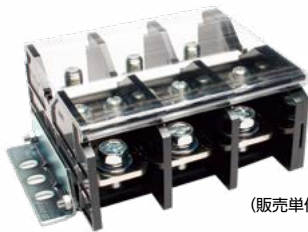

### 適合圧着端子

#### 入力側

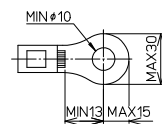

#### 出力側

##### 上段

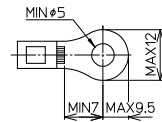

##### 下段

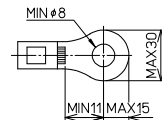

### 【構成部品】

中間板	PTX-225	記名板	AM-10
側板	PTX-2E	固定金具	PTX-K1
カバー	CA-95		

### 【寸法表】

極数P	2	3	4	6
端子台全長L	116	151	186	256
取付ピッチB	100	135	170	240

### 【寸法図】

