

PTXL-100-□P

RoHS
Compliant



【一般仕様】

	入力(一次)側	出力(二次)側(合計:175A MAX)	
電線サイズ/定格通電電流	22mm ² -94A	8mm ² -50A	3.5mm ² -30A
	38mm ² -132A	14mm ² -70A	5.5mm ² -40A
	60mm ² -175A	22mm ² -94A	8mm ² -50A
定格絶縁電圧	AC DC600V		
端子ネジ	M8×22.5L六角ナット	M6×12L ±丸座金付ネジ	M5×10L(2個)±丸座金付ネジ
締付トルク	6.0~9.0N・m(JIS C 8201-7-1)	2.5~3.7N・m	2.0~3.0N・m
	8.9~10.8N・m(JIS C 2805)		

レール式 組端子台 (組立完成品)

【注文形式】

PTXL-100-□P



(販売単位:1)

適合圧着端子

入力側

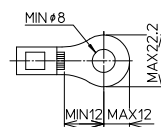

出力側

上段

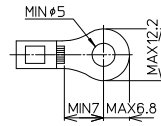

下段

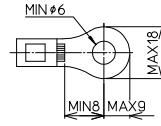

【寸法表】

※レール寸法はP464参照

極数P	2	3	4	5	6	7	8	9	10	11
端子台全長L	67	97	127	157	187	217	247	277	307	337
レール全長A	120	140	180	200	240	260	300	320	360	380
取付ピッチB	110	130	170	190	230	250	290	310	350	370

極数P	12	13	14	15	16	17	18	19	20
端子台全長L	367	397	427	457	487	517	547	577	607
レール全長A	420	440	480	500	540	560	600	620	660
取付ピッチB	410	430	470	490	530	550	590	610	650

【構成部品】

中間板	PTX-100 標準価格981円 販売単位:1	記名板	AM-10
側板	PTX-1E	レール	DAV4
カバー	CA-83	止め金具	HDV-2

【寸法図】

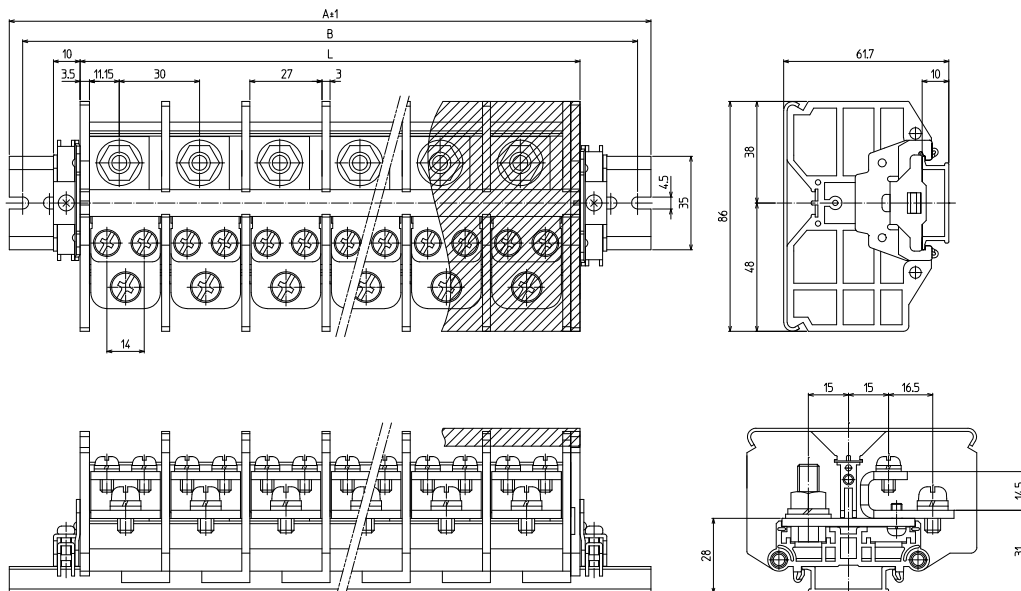

PTXK-100-□P



【一般仕様】

	入力(一次)側	出力(二次)側(合計:175A MAX)	
電線サイズ/定格通電電流	22mm ² -94A	8mm ² -50A	3.5mm ² -30A
	38mm ² -132A	14mm ² -70A	5.5mm ² -40A
	60mm ² -175A	22mm ² -94A	8mm ² -50A
定格絶縁電圧	AC DC600V		
端子ネジ	M8×22.5L六角ナット	M6×12L ±丸座金付ネジ	M5×10L(2個)±丸座金付ネジ
締付トルク	6.0~9.0N・m(JIS C 8201-7-1)	2.5~3.7N・m	2.0~3.0N・m
	8.9~10.8N・m(JIS C 2805)		

直取付式 組端子台 (組立完成品)

【注文形式】

PTXK-100-□P

└ 極数



(販売単位:1)

適合圧着端子

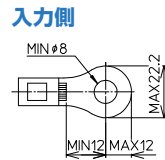

出力側

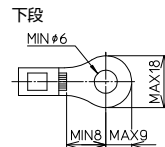
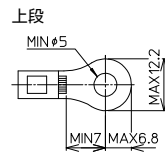

【構成部品】

中間板	PTX-100	記名板	AM-10
側板	PTX-1E	固定金具	PTX-K1
カバー	CA-83		

【寸法表】

極数P	2	3	4	6
端子台全長L	105	135	165	225
取付ピッチB	89	119	149	209

【寸法図】

