

CT-Rシリーズ ラッピング端子台

CT-15R M3.5 / 2mm, 15A

RoHS
Compliant



質量 約5g
標準価格 57円 / 個
(税抜・販売単位: 300)

【寸法図】

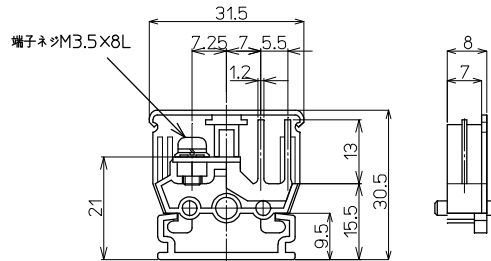

【一般仕様】

| | |
|--------------|-----------------------------|
| 電線サイズ/定格通電電流 | ネジ側2mm-15A/ラッピング側φ0.8×2-15A |
| 定格絶縁電圧 | AC DC250V |
| 端子ネジ | M3.5×8L ±フリー端子SP付 |
| 締付トルク | 0.8~1.4N・m |

適合アクセサリ



【側板】
CT-15L
標準価格: 18円(税抜)
販売単位: 100個
質量 約1g



【カバー】(1m)
CA-30
標準価格: 530円(税抜)
販売単位: 20個
質量 約27g



【記名板】
M-1LE
標準価格: 44円(税抜)
販売単位: 50本
質量 約6g



【レール】(1m)
AS4-1000
標準価格: 890円(税抜)
販売単位: 100本
質量 約180g



【止め金具】
ATO-1
標準価格: 62円(税抜)
販売単位: 100個
質量 約8g

※詳細はP429参照

適合圧着端子

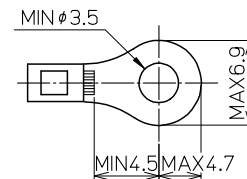

適合ショートバー

SB8A-□ SBR8A-□ BB8A-□ BBR8A-□



※詳細はP435参照

レール式 組端子台 (組立完成品)

【注文形式】

CTL-15R-□P

極数 丁

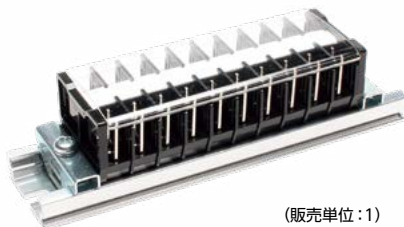

(販売単位: 1)

【寸法図】

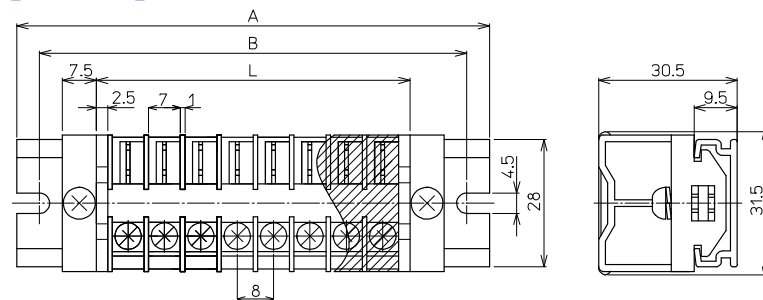

【寸法表】

※レール寸法はP456参照

| 極数P | 1 | 2 | 3 | 4 | 5 | 6 | 7 | 8 | 9 | 10 | 11 | 12 | 13 | 14 | 15 |
|--------|----|----|----|----|----|-----|-----|-----|-----|-----|-----|-----|-----|-----|-----|
| 端子台全長L | 13 | 21 | 29 | 37 | 45 | 53 | 61 | 69 | 77 | 85 | 93 | 101 | 109 | 117 | 125 |
| レール全長A | 60 | 60 | 60 | 80 | 80 | 100 | 100 | 100 | 120 | 120 | 140 | 140 | 140 | 160 | 160 |
| 取付ピッチB | 50 | 50 | 50 | 70 | 70 | 90 | 90 | 90 | 110 | 110 | 130 | 130 | 130 | 150 | 150 |

【構成部品】

| | |
|------|--------|
| 中間板 | CT-15R |
| 側板 | CT-15L |
| カバー | CA-30 |
| 記名板 | M-1LE |
| レール | AS4 |
| 止め金具 | ATO-1 |

| 極数P | 16 | 17 | 18 | 19 | 20 | 21 | 22 | 23 | 24 | 25 | 26 | 27 | 28 | 29 | 30 |
|--------|-----|-----|-----|-----|-----|-----|-----|-----|-----|-----|-----|-----|-----|-----|-----|
| 端子台全長L | 133 | 141 | 149 | 157 | 165 | 173 | 181 | 189 | 197 | 205 | 213 | 221 | 229 | 237 | 245 |
| レール全長A | 180 | 180 | 180 | 200 | 200 | 220 | 220 | 220 | 240 | 240 | 260 | 260 | 260 | 280 | 280 |
| 取付ピッチB | 170 | 170 | 170 | 190 | 190 | 210 | 210 | 210 | 230 | 230 | 250 | 250 | 250 | 270 | 270 |

端子台全長 L = 端子幅 (8mm) × 極数 (P) + 側板2枚 (5mm)

記名板の長さ = 端子幅 (8mm) × 極数 (P) - 0.5mm / カバーの長さ = 端子幅 (8mm) × 極数 (P) - 0.5mm

直取付式 組端子台 (組立完成品)

【注文形式】

CTK-15R-□P

極数 \square

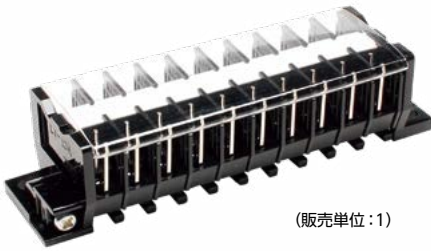

(販売単位: 1)

【寸法図】

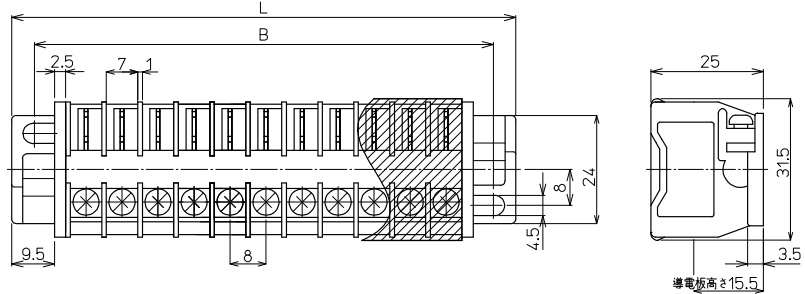

【寸法表】

| 極数P | 1 | 2 | 3 | 4 | 5 | 6 | 7 | 8 | 9 | 10 | 11 | 12 | 13 | 14 | 15 |
|--------|---|----|----|----|----|----|----|----|----|-----|-----|-----|-----|-----|-----|
| 端子台全長L | - | 40 | 48 | 56 | 64 | 72 | 80 | 88 | 96 | 104 | 112 | 120 | 128 | 136 | 144 |
| 取付ピッチB | - | 30 | 38 | 46 | 54 | 62 | 70 | 78 | 86 | 94 | 102 | 110 | 118 | 126 | 134 |
| シャフト長さ | - | 33 | 41 | 49 | 57 | 65 | 73 | 81 | 89 | 97 | 105 | 113 | 121 | 129 | 137 |

| 極数P | 16 | 17 | 18 | 19 | 20 | 21 | 22 | 23 | 24 | 25 | 26 | 27 | 28 | 29 | 30 |
|--------|-----|-----|-----|-----|-----|-----|-----|-----|-----|-----|-----|-----|-----|-----|-----|
| 端子台全長L | 152 | 160 | 168 | 176 | 184 | 192 | 200 | 208 | 216 | 224 | 232 | 240 | 248 | 256 | 264 |
| 取付ピッチB | 142 | 150 | 158 | 166 | 174 | 182 | 190 | 198 | 206 | 214 | 222 | 230 | 238 | 246 | 254 |
| シャフト長さ | 145 | 153 | 161 | 169 | 177 | 185 | 193 | 201 | 209 | 217 | 225 | 233 | 241 | 249 | 257 |

記名板の長さ=端子幅(8mm) × 極数(P) - 0.5mm / カバーの長さ=端子幅(8mm) × 極数(P) - 0.5mm

【構成部品】

| | |
|------|--------|
| 中間板 | CT-15R |
| 側板 | CT-15K |
| カバー | CA-30 |
| 記名板 | M-1LE |
| シャフト | SF4 |

直取付式 組端子台 (組立完成品)

【注文形式】

CTKC-15R-□P

極数 \square

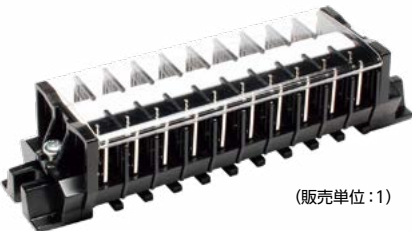

(販売単位: 1)

【寸法図】

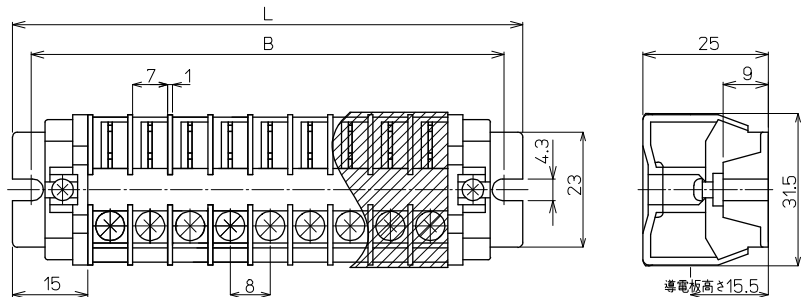

【寸法表】

| 極数P | 1 | 2 | 3 | 4 | 5 | 6 | 7 | 8 | 9 | 10 | 11 | 12 | 13 | 14 | 15 |
|--------|---|------|------|------|------|------|------|------|------|-------|-------|-------|-------|-------|-------|
| 端子台全長L | - | 46 | 54 | 62 | 70 | 78 | 86 | 94 | 102 | 110 | 118 | 126 | 134 | 142 | 150 |
| 取付ピッチB | - | 38.5 | 46.5 | 54.5 | 62.5 | 70.5 | 78.5 | 86.5 | 94.5 | 102.5 | 110.5 | 118.5 | 126.5 | 134.5 | 142.5 |
| シャフト長さ | - | 30 | 38 | 46 | 54 | 62 | 70 | 78 | 86 | 94 | 102 | 110 | 118 | 126 | 134 |

| 極数P | 16 | 17 | 18 | 19 | 20 | 21 | 22 | 23 | 24 | 25 | 26 | 27 | 28 | 29 | 30 |
|--------|-------|-------|-------|-------|-------|-------|-------|-------|-------|-------|-------|-------|-------|-------|-------|
| 端子台全長L | 158 | 166 | 174 | 182 | 190 | 198 | 206 | 214 | 222 | 230 | 238 | 246 | 254 | 262 | 270 |
| 取付ピッチB | 150.5 | 158.5 | 166.5 | 174.5 | 182.5 | 190.5 | 198.5 | 206.5 | 214.5 | 222.5 | 230.5 | 238.5 | 246.5 | 254.5 | 262.5 |
| シャフト長さ | 142 | 150 | 158 | 166 | 174 | 182 | 190 | 198 | 206 | 214 | 222 | 230 | 238 | 246 | 254 |

記名板の長さ=端子幅(8mm) × 極数(P) - 0.5mm / カバーの長さ=端子幅(8mm) × 極数(P) - 0.5mm