

# CTシリーズ

## CT-10S M3 / 1.25mm<sup>2</sup>, 15A



質量 約5g  
標準価格 37円 / 個  
(税抜・販売単位: 300)

### 【寸法図】

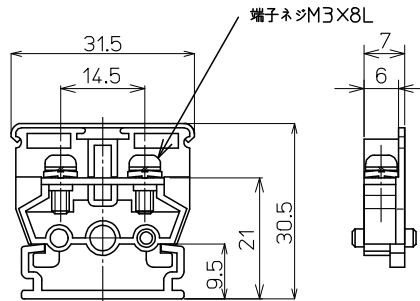

### 【一般仕様】

電線サイズ/定格通電電流	1.25mm <sup>2</sup> -15A
定格絶縁電圧	AC DC660V
端子ネジ	M3×8L ±フリー端子SP付
締付トルク	0.5~1.2N・m

### 【海外規格仕様】

	UL、CSA認定仕様
電線サイズ	AGW20~16(より線)
定格絶縁電圧	AC DC300V
定格通電電流	10A



### 適合アクセサリ



【側板】  
**CT-15L**  
標準価格: 16円(税抜)  
販売単位: 100個  
質量 約1g

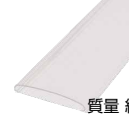

【カバー】(1m)  
**CA-30**  
標準価格: 449円(税抜)  
販売単位: 20個  
質量 約27g



【記名板】  
**M-1LE**  
標準価格: 38円(税抜)  
販売単位: 50本  
質量 約6g



【レール】(1m)  
**AS4-1000**  
標準価格: 684円(税抜)  
販売単位: 100本  
質量 約180g



【止め金具】  
**ATO-1**  
標準価格: 53円(税抜)  
販売単位: 100個  
質量 約8g

※詳細はP280参照

### 適合ショートバー

SB7.0-□

BB7.0-□



※詳細はP282参照

### 適合圧着端子

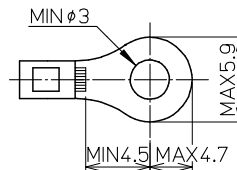

## レール式 組端子台 (組立完成品)

### 【注文形式】

## CTL-10S-□P

極数 □

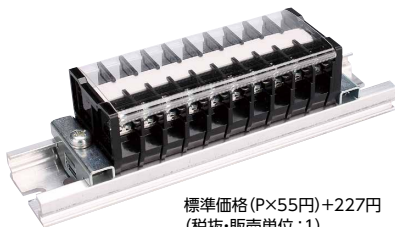

標準価格 (P×55円)+227円  
(税抜・販売単位: 1)

### 【寸法図】

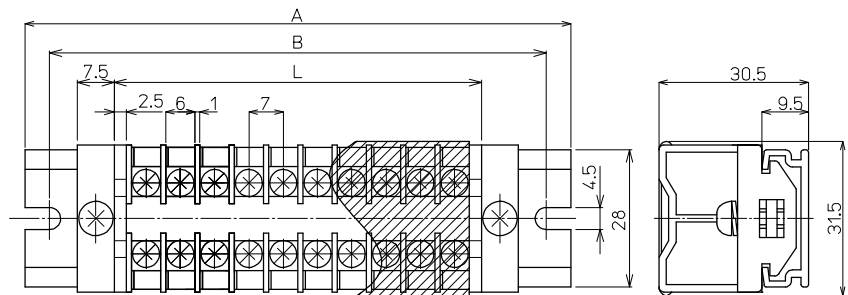

### 【寸法表】

※レール寸法はP450参照

極数P	1	2	3	4	5	6	7	8	9	10	11	12	13	14	15
端子台全長L	(12)	19	26	33	40	47	54	61	68	75	82	89	96	103	110
レール全長A	(60)	60	60	80	80	80	100	100	100	120	120	120	140	140	160
取付ピッチB	(50)	50	50	70	70	70	90	90	90	110	110	110	130	130	150

極数P	16	17	18	19	20	21	22	23	24	25	26	27	28	29	30
端子台全長L	117	124	131	138	145	152	159	166	173	180	187	194	201	208	215
レール全長A	160	160	180	180	180	200	200	200	220	220	220	240	240	240	260
取付ピッチB	150	150	170	170	170	190	190	190	210	210	210	230	230	230	250

端子台全長 L = 端子幅 (7mm) × 極数 (P) + 側板 2枚 (5mm)

記名板の長さ = 端子幅 (7mm) × 極数 (P) + 0.5mm / カバーの長さ = 端子幅 (7mm) × 極数 (P) - 0.5mm

### 【構成部品】

中間板	CT-10S
側板	CT-15L
カバー	CA-30
記名板	M-1LE
レール	AS4
止め金具	ATO-1

# CTシリーズ

## CT-15S M3.5 / 2mm<sup>2</sup>, 20A



質量 約6g  
標準価格 37円 / 個  
(税抜・販売単位: 300)

### 【寸法図】

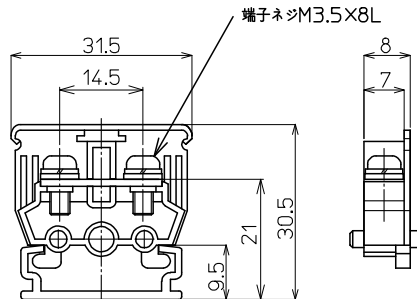

### 【一般仕様】

電線サイズ/定格通電電流	2mm <sup>2</sup> -20A
定格絶縁電圧	AC DC660V
端子ネジ	M3.5x8L ±フリー端子SP付
締付トルク	0.8~1.4N・m

### 【海外規格仕様】

	UL、CSA認定仕様
電線サイズ	AWG20~14(より線)
定格絶縁電圧	AC DC300V
定格通電電流	15A

### 適合圧着端子

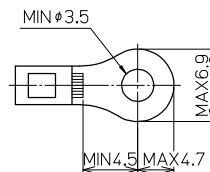

### 適合アクセサリ



【側板】  
**CT-15L**  
標準価格: 16円(税抜)  
販売単位: 100個  
質量 約1g

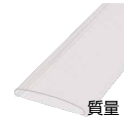

【カバー】(1m)  
**CA-30**  
標準価格: 449円(税抜)  
販売単位: 20個  
質量 約27g



【記名板】  
**M-1LE**  
標準価格: 38円(税抜)  
販売単位: 50本  
質量 約6g



【レール】(1m)  
**AS4-1000**  
標準価格: 684円(税抜)  
販売単位: 100本  
質量 約180g



【止め金具】  
**ATO-1**  
標準価格: 53円(税抜)  
販売単位: 100個  
質量 約8g

※詳細はP280参照

### 適合ショートバー



※詳細はP282参照

## レール式 組端子台 (組立完成品)

### 【注文形式】

## CTL-15S-□P

極数 □

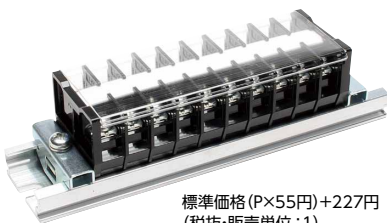

標準価格 (P×55円)+227円  
(税抜・販売単位: 1)

### 【寸法図】

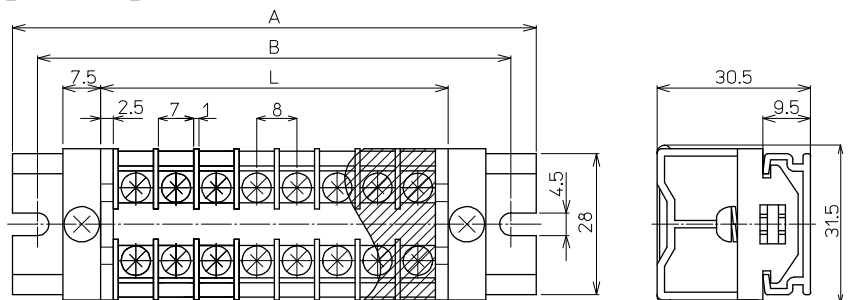

### 【寸法表】

※レール寸法はP450参照

極数P	1	2	3	4	5	6	7	8	9	10	11	12	13	14	15
端子台全長L	(13)	21	29	37	45	53	61	69	77	85	93	101	109	117	125
レール全長A	(60)	60	60	80	80	100	100	100	120	120	140	140	140	160	160
取付ピッチB	(50)	50	50	70	70	90	90	90	110	110	130	130	130	150	150

極数P	16	17	18	19	20	21	22	23	24	25	26	27	28	29	30
端子台全長L	133	141	149	157	165	173	181	189	197	205	213	221	229	237	245
レール全長A	180	180	180	200	200	220	220	220	240	240	260	260	260	280	280
取付ピッチB	170	170	170	190	190	210	210	210	230	230	250	250	250	270	270

### 【構成部品】

中間板	CT-15S
側板	CT-15L
カバー	CA-30
記名板	M-1LE
レール	AS4
止め金具	ATO-1

端子台全長 L = 端子幅 (8mm) × 極数 (P) + 側板2枚 (5mm)

記名板の長さ = 端子幅 (8mm) × 極数 (P) - 0.5mm / カバーの長さ = 端子幅 (8mm) × 極数 (P) - 0.5mm

# CT-Rシリーズ ラッピング端子台

## CT-15R M3.5 / 2mm, 15A

RoHS  
Compliant



質量 約5g  
標準価格 46円 / 個  
(税抜・販売単位: 300)

### 【寸法図】

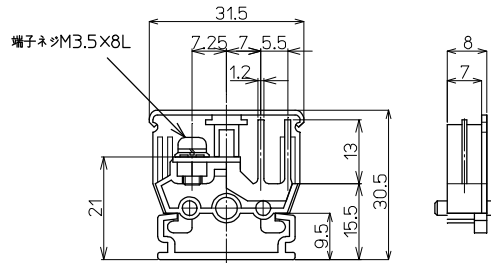

### 【一般仕様】

電線サイズ/定格通電電流	ネジ側2mm-15A/ラッピング側φ0.8×2-15A
定格絶縁電圧	AC DC250V
端子ネジ	M3.5×8L ±フリー端子SP付
締付トルク	0.8~1.4N・m

### 適合アクセサリ



【側板】  
**CT-15L**  
標準価格: 16円(税抜)  
販売単位: 100個  
質量 約1g



【カバー】(1m)  
**CA-30**  
標準価格: 449円(税抜)  
販売単位: 20個  
質量 約27g



【記名板】  
**M-1LE**  
標準価格: 38円(税抜)  
販売単位: 50本  
質量 約6g



【レール】(1m)  
**AS4-1000**  
標準価格: 684円(税抜)  
販売単位: 100本  
質量 約180g



【止め金具】  
**ATO-1**  
標準価格: 53円(税抜)  
販売単位: 100個  
質量 約8g

※詳細はP421参照

### 適合圧着端子

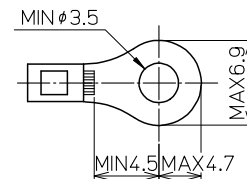

### 適合ショートバー

SB8A-□ SBR8A-□ BB8A-□ BBR8A-□



※詳細はP423参照

## レール式 組端子台 (組立完成品)

### 【注文形式】

## CTL-15R-□P

極数 丁

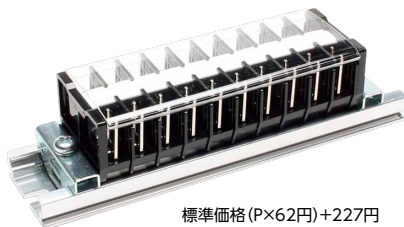

標準価格 (P×62円)+227円  
(税抜・販売単位: 1)

### 【寸法図】

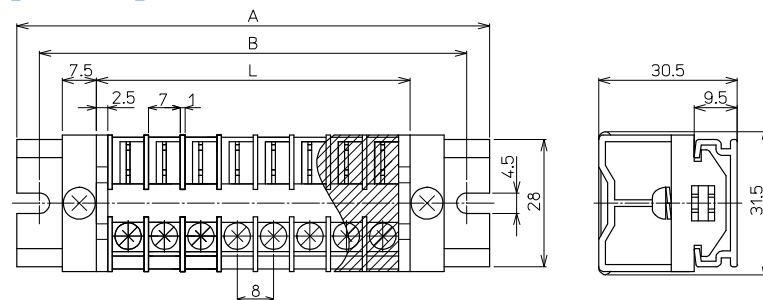

### 【寸法表】

※レール寸法はP450参照

極数P	1	2	3	4	5	6	7	8	9	10	11	12	13	14	15
端子台全長L	13	21	29	37	45	53	61	69	77	85	93	101	109	117	125
レール全長A	60	60	60	80	80	100	100	100	120	120	140	140	140	160	160
取付ピッチB	50	50	50	70	70	90	90	90	110	110	130	130	130	150	150

### 【構成部品】

中間板	CT-15R
側板	CT-15L
カバー	CA-30
記名板	M-1LE
レール	AS4
止め金具	ATO-1

極数P	16	17	18	19	20	21	22	23	24	25	26	27	28	29	30
端子台全長L	133	141	149	157	165	173	181	189	197	205	213	221	229	237	245
レール全長A	180	180	180	200	200	220	220	220	240	240	260	260	260	280	280
取付ピッチB	170	170	170	190	190	210	210	210	230	230	250	250	250	270	270

端子台全長 L = 端子幅 (8mm) × 極数 (P) + 側板2枚 (5mm)

記名板の長さ = 端子幅 (8mm) × 極数 (P) - 0.5mm / カバーの長さ = 端子幅 (8mm) × 極数 (P) - 0.5mm